

Scheda tecnica dati

Lettores di codici a barre stazionario

Cod. art.: 50116439

BCL 348i SF 100 D H

Contenuto

- Dati tecnici
- Disegni quotati
- Collegamento elettrico
- Diagrammi
- Comando e visualizzazione
- Codice articoli
- Avvisi
- Accessori



La figura può variare



Dati tecnici

Dati di base

| | |
|-------|----------|
| Serie | BCL 300i |
|-------|----------|

Modello speciale

| | |
|------------------|---------------|
| Modello speciale | Riscaldamento |
|------------------|---------------|

Funzioni

| | |
|----------|-------------------------------------|
| Funzioni | AutoConfig |
| | AutoControl |
| | AutoRefAct |
| | Confronto codice di riferimento |
| | Indicatore a LED |
| | Modalità di regolazione |
| | Riscaldamento |
| | Tecnica di ricostruzione del codice |

Grandezze caratteristiche

| | |
|------|----------|
| MTTF | 110 anni |
|------|----------|

Dati di lettura

| | |
|--|-----------------------------|
| Tipi di codice leggibili | 2/5 Interleaved |
| | Codabar |
| | Code 128 |
| | Code 39 |
| | Code 93 |
| | EAN 8/13 |
| | GS1 DataBar Expanded |
| | GS1 DataBar Limited |
| | GS1 Databar Omnidirectional |
| | UPC |
| Velocità di tasteggio, tipica | 1.000 scans/s |
| Codici a barre per porta di lettura, numero max. | 64 pezzo(i) |

Dati ottici

| | |
|---|---|
| Distanza di lettura | 70 ... 445 mm |
| Sorgente luminosa | Laser, Rosso |
| Lunghezza d'onda | 655 nm |
| Classe laser | 1, IEC/EN 60825-1:2014 |
| Forma del segnale di emissione | Continuo |
| Angolo di apertura utilizzabile (apertura del campo di lettura) | 60 ° |
| Grandezza del modulo | 0,3 ... 0,5 mm |
| Tecnica di lettura | Scanner a linee con specchio deflettore |
| Rinvio del raggio | Mediante ruota poligonale rotante + specchio deflettore |
| Uscita del raggio di luce | Laterale con specchio deflettore |

Dati elettrici

| | |
|--------------------------------------|--|
| Circuito di protezione | Protezione contro l'inversione di polarità |
| Dati di potenza | |
| Tensione di alimentazione U_B | 18 ... 30 V, CC |
| Potenza assorbita, max. | 27 W |
| Ingressi/uscite selezionabili | |
| Corrente di uscita, max. | 60 mA |
| Numero ingressi/uscite selezionabili | 2 pezzo(i) |
| Corrente di ingresso max. | 8 mA |

Interfaccia

| | |
|------|----------|
| Tipo | PROFINET |
|------|----------|

PROFINET

| | |
|--------------------------|-------------------------|
| Funzione | Processo |
| Conformance Class | B |
| Protocollo | PROFINET RT |
| Funzionalità switch | Integrato |
| Velocità di trasmissione | 10 Mbit/s 100 Mbit/s |

Interfaccia di assistenza

| | |
|------|---------|
| Tipo | USB 2.0 |
|------|---------|

USB

| | |
|----------|--|
| Funzione | Assistenza Configurazione/parametrizzazione mediante software |
|----------|--|

Collegamento

| | |
|------------------------|------------|
| Numero di collegamenti | 1 pezzo(i) |
|------------------------|------------|

Collegamento 1

| | |
|----------|---------------------------------|
| Funzione | BUS IN |
| | BUS OUT |
| | Collegamento con il dispositivo |
| | Interfaccia dati |
| | Interfaccia di assistenza |
| | PWR / SW IN / OUT |

Tipo di collegamento Connettore maschio, L'uso di un'unità di collegamento è obbligatorio per la messa in opera del dispositivo.

| | |
|----------------|---------|
| Numero di poli | 32 poli |
|----------------|---------|

| | |
|------|------|
| Tipo | male |
|------|------|

Dati meccanici

| | |
|---------------------------------------|--|
| Forma costruttiva | Cubica |
| Dimensioni (P x H x L) | 103 mm x 44 mm x 96 mm |
| Materiale dell'alloggiamento | Metallo |
| Alloggiamento in metallo | Alluminio pressofuso |
| Materiale della copertura della lente | Vetro |
| Peso netto | 370 g |
| Colore dell'alloggiamento | Argento Rosso |
| Tipo di fissaggio | Fissaggio parte posteriore |
| | Mediante elemento di fissaggio opzionale |
| | Scanalature a coda di rondine |

Comando e visualizzazione

| | |
|-------------------------|---|
| Tipo di visualizzazione | Display grafico monocromatico, 128 x 32 pixel |
|-------------------------|---|

| | |
|--|-----|
| | LED |
|--|-----|

| | |
|---------------|------------|
| Numero di LED | 2 pezzo(i) |
|---------------|------------|

| | |
|--|-----------------|
| Tipo di configurazione/parametrizzazione | Via web browser |
|--|-----------------|

| | |
|-----------------------|---------|
| Elementi di controllo | Tasto/i |
|-----------------------|---------|

Dati tecnici

Dati ambientali

| | |
|-------------------------------------|---------------|
| Temperatura ambiente, funzionamento | -35 ... 40 °C |
| Temperatura ambiente, stoccaggio | -20 ... 70 °C |
| Umidità relativa (non condensante) | 0 ... 90 % |

Certificazioni

| | |
|--|--------------------------------------|
| Grado di protezione | IP 65 |
| Classe di protezione | III |
| Omologazioni | c UL US |
| Procedimento di controllo CEM secondo la norma | EN 55022 EN 61000-4-2, -3, -4, -6 |
| Procedimento di controllo degli urti secondo la norma | IEC 60068-2-27, Test Ea |
| Procedimento di controllo degli urti permanenti secondo la norma | IEC 60068-2-29, Test Eb |
| Procedimento di controllo delle vibrazioni secondo la norma | IEC 60068-2-6, Test Fc |

Classificazione

| | |
|--------------------------|----------|
| Voce tariffaria doganale | 84719000 |
| ECLASS 5.1.4 | 27280102 |
| ECLASS 8.0 | 27280102 |
| ECLASS 9.0 | 27280102 |
| ECLASS 10.0 | 27280102 |
| ECLASS 11.0 | 27280102 |
| ECLASS 12.0 | 27280102 |
| ECLASS 13.0 | 27280102 |
| ECLASS 14.0 | 27280102 |
| ECLASS 15.0 | 27280102 |
| ECLASS 16.0 | 27280102 |
| ETIM 5.0 | EC002550 |
| ETIM 6.0 | EC002550 |
| ETIM 7.0 | EC002550 |
| ETIM 8.0 | EC002550 |
| ETIM 9.0 | EC002550 |
| ETIM 10.0 | EC002550 |
| UNSPSC 26.08 | 43211701 |

Disegni quotati

Tutte le dimensioni in millimetri

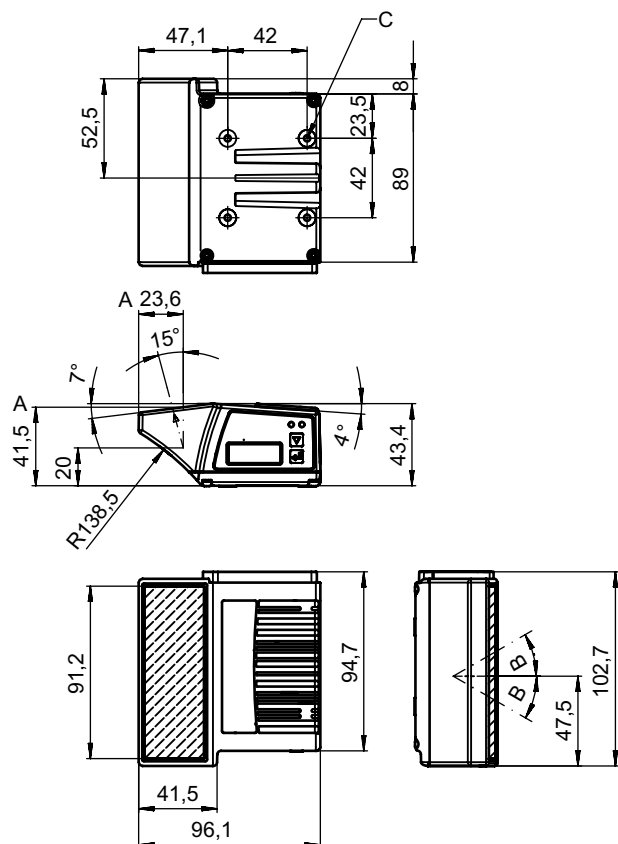

- A Asse ottico
- B Angolo di deflessione del raggio laser: $\pm 30^\circ$
- C Filettatura M4 (profondità 5 mm)

Collegamento elettrico

Collegamento 1

| | |
|-----------------------------|--|
| Funzione | BUS IN BUS OUT Collegamento con il dispositivo Interfaccia dati Interfaccia di assistenza PWR / SW IN / OUT |
| Tipo di collegamento | Connettore maschio |
| Tipo di collegamento | L'uso di un'unità di collegamento è obbligatorio per la messa in opera del dispositivo. |
| Numero di poli | 32 poli |
| Tipo | male |

Diagrammi

Curva del campo di lettura

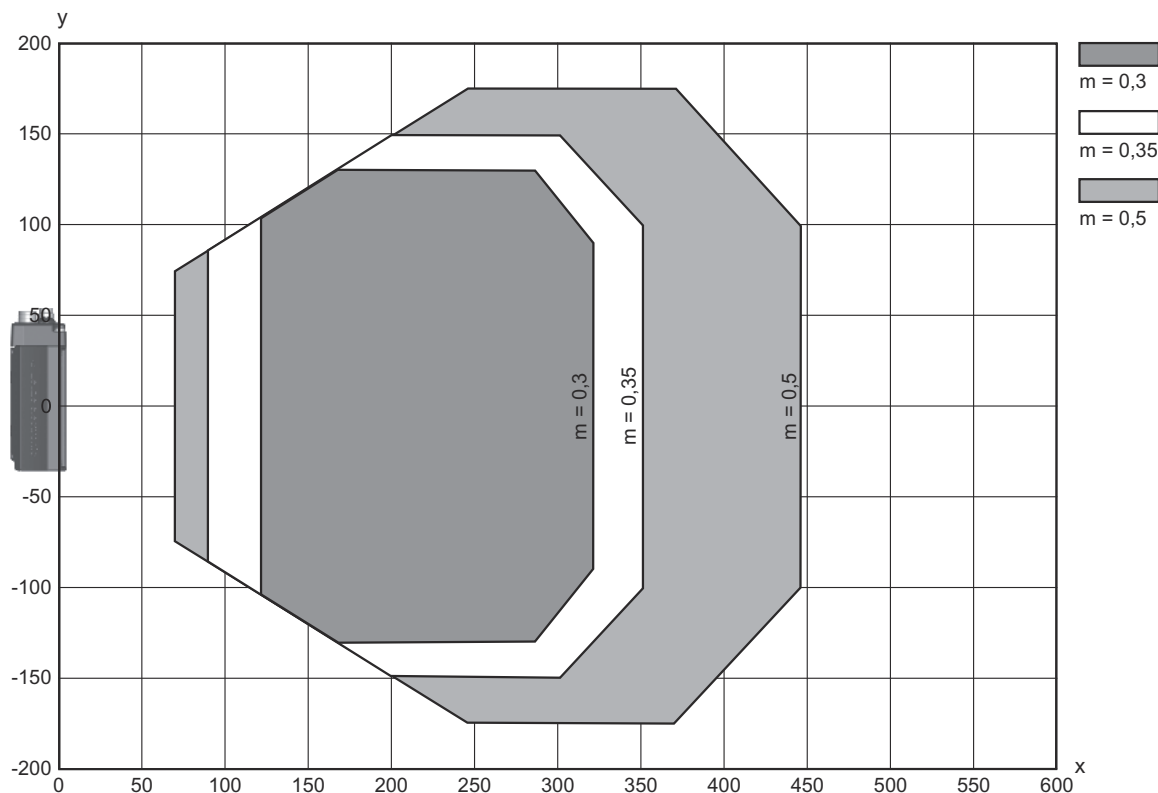

x Distanza del campo di lettura [mm]
y Larghezza del campo di lettura [mm]

Comando e visualizzazione

| LED | Display | Significato |
|--------------|--|--|
| 1 PWR | Verde, lampeggiante | Dispositivo OK, fase di inizializzazione |
| | Verde, costantemente acceso | Dispositivo OK |
| | Verde, brevemente spento - acceso | Lettura riuscita |
| | Verde, brevemente spento - brevemente rosso - Acceso | Lettura non riuscita |
| | Arancione, costantemente acceso | Modalità di assistenza |
| | Rosso, lampeggiante | Dispositivo ok, avvertenza impostata |
| | Rosso, costantemente acceso | Error, errore dispositivo |
| 2 BUS | Verde, lampeggiante | Inizializzazione |
| | Verde, costantemente acceso | Funzionamento bus OK |
| | Rosso, lampeggiante | Errore di comunicazione |
| | Rosso, costantemente acceso | Errore sul bus |

Codice articoli

Denominazione articolo: **BCL XXXX YYZ AAA BB CCCC**

| | |
|-------------|---|
| BCL | Principio di funzionamento BCL: lettore di codici a barre |
| XXXX | Serie/interfaccia (tecnologia fieldbus integrata) 300i: RS 232 / RS 422 (stand-alone) 301i: RS 485 (slave multiNet) 304i: PROFIBUS DP 308i: EtherNet TCP/IP, UDP 338i: EtherCAT 348i: PROFINET RT 358i: EtherNet/IP |
| YY | Principio di scansione S: scanner a linee (single line) R1: scanner a linee (raster) O: scanner a specchio oscillante (oscillating mirror) |
| Z | Ottica N: High Density (vicino) M: Medium Density (distanze medie) F: Low Density (lontano) L: Long Range (distanza molto grande) J: Ink-Jet (a seconda dell'applicazione) |
| AAA | Uscita del raggio 100: laterale 102: frontale |
| BB | Equipaggiamento speciale D: con display H: con riscaldamento DH: con display e riscaldamento P: finestra d'uscita in plastica |
| CCCC | Funzioni F007: struttura dei dati di processo ottimizzata F099: funzione OPC-UA |

Avviso



È possibile trovare una lista con tutti i tipi di apparecchi disponibili sul sito di Leuze all'indirizzo www.leuze.com.

Avvisi



Rispettare l'uso previsto!



- ☞ Questo prodotto non è un sensore di sicurezza e non serve alla protezione di persone.
- ☞ Il prodotto deve essere messo in servizio solo da personale qualificato.
- ☞ Utilizzare il prodotto solo conformemente all'uso previsto.





ATTENZIONE! RADIAZIONE LASER – APPARECCHIO LASER DI CLASSE 1





- Il dispositivo soddisfa i requisiti conformemente alla IEC/EN 60825-1:2014 per un prodotto della **classe laser 1** nonché le disposizioni previste dalla U.S. 21 CFR 1040.10 ad eccezione delle differenze previste dalla Laser Notice No. 56 dell'08/05/2019.
- ☞ Rispettare le norme generali e locali in vigore sulla protezione per dispositivi laser.
 - ☞ Interventi e modifiche sul dispositivo non sono consentiti.
Il dispositivo non contiene componenti che possono essere regolati o sottoposti a manutenzione dall'utente.
Tutte le riparazioni devono essere effettuate esclusivamente da Leuze electronic GmbH + Co. KG.

Accessori



Sistemi di connessione - Cavi di collegamento

| | Cod. art. | Designazione | Articolo | Descrizione |
|---|-----------|---------------------|----------------------|---|
|  | 50132079 | KD U-M12-5A-V1-050 | Cavo di collegamento | Applicazione: Resistenza alle sostanze chimiche Collegamento 1: Connettore circolare, M12, Assiale, female, Codifica A, 5 poli Connettore circolare, LED: No Collegamento 2: A cablare Schermato: No Lunghezza cavo: 5.000 mm Materiale della guaina: PVC |
|  | 50135074 | KS ET-M12-4A-P7-050 | Cavo di collegamento | Applicazione: Resistenza ad olio e lubrificanti Idoneo per interfaccia: Ethernet Collegamento 1: Connettore circolare, M12, Assiale, male, Codifica D, 4 poli Connettore circolare, LED: No Collegamento 2: A cablare Schermato: Si Lunghezza cavo: 5.000 mm Materiale della guaina: PUR |
|  | | | | |



Sistemi di connessione - Cavi di interconnessione

| | Cod. art. | Designazione | Articolo | Descrizione |
|--|-----------|-----------------------------|--------------------------|---|
|  | 50117011 | KB USB A - USB miniB | Cavo di assistenza | Applicazione: Resistenza ad olio e lubrificanti Idoneo per interfaccia: USB Collegamento 1: USB Collegamento 2: USB Schermato: Si Lunghezza cavo: 1.500 mm Materiale della guaina: PVC |
|  | 50137078 | KSS ET-M12-4A-M12-4A-P7-050 | Cavo di interconnessione | Applicazione: Resistenza ad olio e lubrificanti Idoneo per interfaccia: Ethernet Collegamento 1: Connettore circolare, M12, Assiale, male, Codifica D, 4 poli Collegamento 2: Connettore circolare, M12, Assiale, male, Codifica D, 4 poli Schermato: Si Lunghezza cavo: 5.000 mm Materiale della guaina: PUR |
|  | 50135081 | KSS ET-M12-4A-RJ45-A-P7-050 | Cavo di interconnessione | Applicazione: Resistenza ad olio e lubrificanti Idoneo per interfaccia: Ethernet Collegamento 1: Connettore circolare, M12, Assiale, male, Codifica D, 4 poli Collegamento 2: RJ45 Schermato: Si Lunghezza cavo: 5.000 mm Materiale della guaina: PUR |

Sistemi di connessione - Moduli di collegamento

| | Cod. art. | Designazione | Articolo | Descrizione |
|--|------------|--------------|-----------------------|--|
|  | 50131256 * | ME 348 103 | Parte di collegamento | Idoneo per: BPS 348i, BCL 348i Numero di collegamenti: 4 pezzo(i) Collegamento: Cavo con connettore circolare, M12, 900 mm |
|  | 50131259 * | ME 348 104 | Parte di collegamento | Idoneo per: BCL 348i Numero di collegamenti: 5 pezzo(i) Collegamento: Cavo con connettore circolare, M12, 900 mm |
|  | 50131258 * | ME 348 214 | Parte di collegamento | Idoneo per: BCL 348i Numero di collegamenti: 5 pezzo(i) Collegamento: Cavo con connettore circolare, M12, 600 mm |

Accessori

| | Cod. art. | Designazione | Articolo | Descrizione |
|---|------------------|---------------------|-----------------------|--|
|  | 50116467 * | MK 348 | Parte di collegamento | Idoneo per: BPS 348i, BCL 348i Numero di collegamenti: 4 pezzo(i) Collegamento: Morsetto |
|  | 50116471 * | MS 348 | Parte di collegamento | Idoneo per: BPS 348i, BCL 348i Tensione di alimentazione: CC Numero di collegamenti: 4 pezzo(i) Collegamento: Connettore circolare, M12 |

* Accessori necessari, ordinare separatamente

Tecnica di fissaggio - Staffe di fissaggio

| | Cod. art. | Designazione | Articolo | Descrizione |
|---|------------------|---------------------|-----------------------|--|
|  | 50121433 | BT 300 W | Elemento di fissaggio | Contiene: 4 viti M4 x 10, 2 viti M6 x 10, 4 viti M3 x 8 Modello di elemento di fissaggio: Angolo ad L Fissaggio, lato impianto: Fissaggio passante Fissaggio, lato dispositivo: Avvitabile Tipo di elemento di fissaggio: Regolabile Materiale: Metallo |

Tecnica di fissaggio - Fissaggi su barra tonda





| | Cod. art. | Designazione | Articolo | Descrizione |
|--|------------------|---------------------|-----------------------|---|
|  | 50121435 | BT 56 - 1 | Elemento di fissaggio | Funzioni: Applicazioni statiche Modello di elemento di fissaggio: Sistema di montaggio Fissaggio, lato impianto: Per barra tonda 12 mm, Per barra tonda 14 mm, Per barra tonda 16 mm Fissaggio, lato dispositivo: Serrabile Materiale: Metallo Coppia di serraggio delle ganasce di fissaggio: 8 N·m |

Tecnica di fissaggio - Altro

| | Cod. art. | Designazione | Articolo | Descrizione |
|---|------------------|---------------------|-----------------------|--|
|  | 50124941 | BTU 0300M-W | Elemento di fissaggio | Fissaggio, lato impianto: Fissaggio passante Fissaggio, lato dispositivo: Serrabile, Adatto a viti M4, Montaggio su scanalatura Materiale: Metallo Smorzamento delle vibrazioni: No |

Accessori

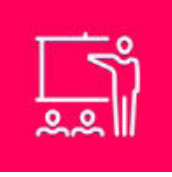
Servizi

| | Cod. art. | Designazione | Articolo | Descrizione |
|---|-----------|--------------|----------------------------------|--|
|  | S981020 | CS30-E-212 | Tariffa oraria | Dettagli: Raccolta dei dati applicativi, selezione e proposta della sensorica adatta, redazione di disegni sotto forma di schizzo di montaggio. Condizioni: È presente un questionario compilato o una specifica di progetto con una descrizione dell'applicazione. |
|  | S981014 | CS30-S-110 | Supporto per la messa in opera | Dettagli: Luogo d'esecuzione scelto dal cliente, durata max. 10 ore. Condizioni: Gli apparecchi e i cavi di collegamento sono già montati, prezzo senza costi di viaggio ed event. di pernottamento. |
|  | S981019 | CS30-T-110 | Corso di formazione sui prodotti | Dettagli: Luogo e contenuto da concordare, durata max. 10 ore. Condizioni: Prezzo senza costi di viaggio ed event. di pernottamento. |
|  | S981021 | CS30-V-212 | Tariffa oraria | Dettagli: Valutazione REA con creazione di un rapporto di prova, valutazione della qualità del codice. Condizioni: La fornitura dei codici a barre originali spetta al committente. |

Avviso



È possibile trovare una lista con tutti gli accessori disponibili sul sito di Leuze nel registro Download della pagina di dettaglio del prodotto.