

技术数据表

传感器接口模块

配件编号: 520150

AC-SCM5U

内容

- 技术参数
- 尺寸图纸
- 电气连接
- 操作和显示
- 配件



图片可能不同



技术参数

基础数据

适合	MLD 330, MLD 530 多光束安全光栅
----	--------------------------

电气数据

最小绝缘电阻	10,000,000,000 Ω
最大电流负荷	1 A

性能数据

供电电压 U_B	24 V, DC, -20 ... 20 %
------------	------------------------

连接

接口数量	5 个
------	-----

连接1

功能	本地接口 连接到设备
类型	带接头电缆
电缆长度	500 mm
护套材料	PUR
螺纹规格	M12
类型	插头
材料	金属
引脚数	5 个引脚
编码	A-编码

连接2

功能	本地输入, 屏蔽传感器1
类型	接头
设备上名称	MS1
螺纹规格	M12
类型	插座
材料	金属
引脚数	5 个引脚
编码	A-编码

连接3

功能	本地输入, 屏蔽传感器2
类型	接头
设备上名称	MS2
螺纹规格	M12
类型	插座
材料	金属
引脚数	5 个引脚
编码	A-编码

连接4

功能	连接外部内置屏蔽指示器
类型	接头
设备上名称	LMP
螺纹规格	M12
类型	插座
材料	金属
引脚数	5 个引脚
编码	A-编码

连接5

功能	连接启动/屏蔽重新启动按钮
类型	接头
设备上名称	RES
螺纹规格	M12
类型	插座
材料	金属
引脚数	5 个引脚
编码	A-编码

机械参数

结构	方形
尺寸 (宽 x 高 x 长)	30 mm x 20.9 mm x 144 mm
外壳材料	塑料
塑料外壳	PA 6
净重	160 g
外壳颜色	黑色
紧固类型	通孔安装

操作和显示

显示类型	LED
LED数	4 个

环境数据

环境温度, 工作	-30 ... 80 °C
----------	---------------

分类

税率编号	85369010
ECLASS 5.1.4	27279201
ECLASS 8.0	27279219
ECLASS 9.0	27440108
ECLASS 10.0	27440108
ECLASS 11.0	27440108
ECLASS 12.0	27440108
ECLASS 13.0	27440108
ECLASS 14.0	27440108
ETIM 5.0	EC002585
ETIM 6.0	EC002585
ETIM 7.0	EC002585
ETIM 8.0	EC002585
ETIM 9.0	EC002585

尺寸图纸

所有尺寸单位均为毫米

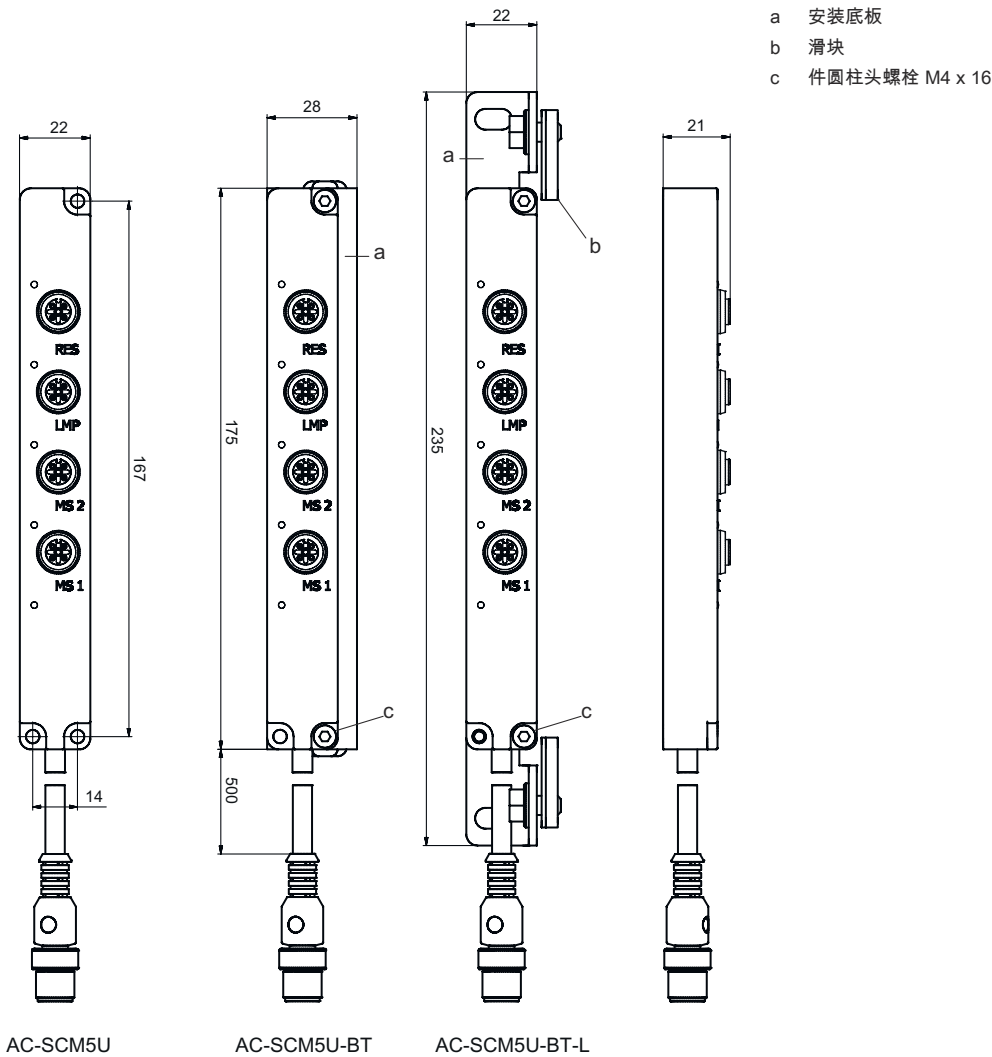

电气连接

连接1

功能	本地接口
类型	连接到设备 带接头电缆
电缆长度	500 mm
护套材料	PUR
电缆颜色	黑色
核心截面	2 mm ²
螺纹规格	M12
类型	插头
材料	金属
引脚数	5 个引脚
编码	A-编码

电气连接

引脚	引脚分配
1	+24V
2	MS2
3	0 V
4	MS1
5	RES/LMP

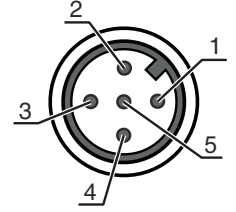

连接2	MS1
功能	本地输入, 屏蔽传感器1
类型	接头
螺纹规格	M12
类型	插座
材料	金属
引脚数	5 个引脚
编码	A-编码

引脚	引脚分配
1	+24V
2	n.c.
3	0 V
4	MS1
5	n.c.

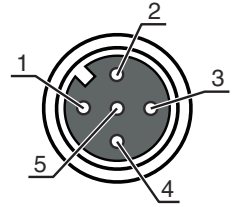

连接3	MS2
功能	本地输入, 屏蔽传感器2
类型	接头
螺纹规格	M12
类型	插座
材料	金属
引脚数	5 个引脚
编码	A-编码

引脚	引脚分配
1	+24V
2	n.c.
3	0 V
4	MS2
5	n.c.

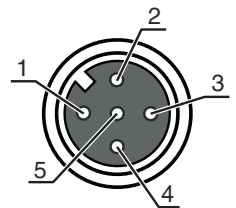

连接4	LMP
功能	连接外部内置屏蔽指示器
类型	接头
螺纹规格	M12
类型	插座
材料	金属
引脚数	5 个引脚
编码	A-编码

电气连接

引脚	引脚分配
1	n.c.
2	RES/LMP
3	0 V
4	RES/LMP
5	n.c.

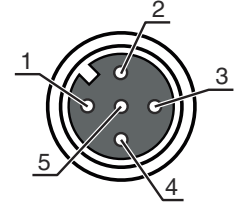

连接5	RES
功能	连接启动/屏蔽重新启动按钮
类型	接头
螺纹规格	M12
类型	插座
材料	金属
引脚数	5 个引脚
编码	A-编码

引脚	引脚分配
1	+24V
2	RES/LMP
3	n.c.
4	RES/LMP
5	n.c.

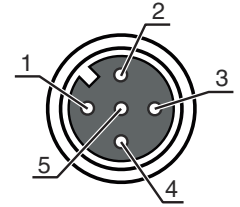

操作和显示

LED	显示	说明
1	黄色, 长亮	屏蔽传感器状态
2	黄色, 长亮	屏蔽传感器状态
3	黄色, 长亮	内置屏蔽指示器状态
4	黄色, 长亮	静音启动按钮状态

配件

内置屏蔽指示器

配件编号	名称	配件	说明
50135453	M4-V1-MW3-DS-C-T-M12-200	内置屏蔽指示器	信号发送: 光学 供电电压: 24 V, AC/DC 最大电流消耗: 27 mA 连接: 带接头电缆, 2,000 mm 设计: 圆柱形 直径: 40 mm 光源: LED/24V 信号图: 长亮 帽罩颜色: 清色 反射角度: 360° 环境温度: -30 ... 60 °C 防护等级: IP 66



配件

	配件编号	名称	配件	说明
	50135452	M7-V1-MW3-DS-C-T-M12-200	内置屏蔽指示器	信号发送: 光学 供电电压: 24 V, AC/DC 最大电流消耗: 58 mA 连接: 带接头电缆, 2,000 mm 设计: 圆柱形 直径: 70 mm 光源: LED/24V 信号图: 长亮 帽罩颜色: 清色 反射角度: 360° 环境温度: -30 ... 60 °C 防护等级: IP 66

注意

 所有可用配件的列表请见劳易测网站配件详细信息页面的下载选项卡。