

## 技术数据表

## 光学测距传感器

配件编号: 50106732

ODSLR 96B M/C6-2000-S12

### 内容

- 技术参数
- 尺寸图纸
- 电气连接
- 配件



图片可能不同



CDRH



## 技术参数

## 基础数据

系列	96
扫描系统类型	相对于物体

## 光学数据

光源1	激光, 红色
激光等级	2, IEC/EN 60825-1:2014
光源2	LED, 红色
波长	624 nm
光斑直径 [针对传感器距离]	2 mm x 6 mm
光斑几何形状类型	矩形

## 测量数据

测量范围	60 ... 2,000 mm
分辨率	1.0 ... 5.0 mm
精度, 近程	2 %
精度, 距离范围	1.5 %
精度, 近程	60 ... 200 mm
精度参考值	测量距离
重复性	0.5 %
参考值重复性	测量距离
测量时间	1 ... 5 ms
温度漂移	0.02 %/K
参照	否
黑/白背景屏蔽性能	1 %
光学测距原理	光三角测量

## 电气数据

保护电路	反极性保护 暂态保护 短路保护
性能数据	
供电电压 $U_B$	18 ... 30 V, DC
剩余波纹度	0 ... 15 %, 来自 $U_B$
开路电流	0 ... 150 mA
输入端	
数字开关量输入数	1 个
开关量输入	
数字开关量输入 1	
功能	可编程
示教输入	
电压类型	DC
开关电压	高: $\geq(U_B-2V)$
输出	
模拟输出数	1 个
数字开关量输出数	1 个
模拟输出	
模拟输出 1	
类型	电流
开关量输出	
开关电压	高: $\geq(U_B-2V)$

开关量输出1  
开关元件

晶体管, 推挽

## 时序

## 连接

接口数量	1 个
连接1	
功能	供电电源 信号输入 信号输出
类型	接头
螺纹规格	M12
类型	插头
材料	金属
引脚数	5 个引脚
编码	A-编码

## 机械参数

结构	方形
尺寸 (宽 x 高 x 长)	30 mm x 90 mm x 70 mm
外壳材料	金属
金属外壳	压铸锌
镜头盖材料	玻璃
净重	380 g
外壳颜色	红色
紧固类型	通孔安装 通过可选安装设备

## 操作和显示

显示类型	LED OLED显示
配置类型	软件
操作控制	小键盘 计算机软件

## 环境数据

环境温度, 工作	-20 ... 50 °C
环境温度, 储藏	-30 ... 70 °C

## 认证

防护等级	IP 67 IP 69K
安全等级	II
认证	c UL US
应用标准	IEC 60947-5-2

## 技术参数

税率编号	90318020
ECLASS 5.1.4	27270801
ECLASS 8.0	27270801
ECLASS 9.0	27270801
ECLASS 10.0	27270801
ECLASS 11.0	27270801
ECLASS 12.0	27270916
ECLASS 13.0	27270916
ECLASS 14.0	27270916
ETIM 5.0	EC001825
ETIM 6.0	EC001825
ETIM 7.0	EC001825
ETIM 8.0	EC001825
ETIM 9.0	EC001825

## 尺寸图纸

所有尺寸单位均为毫米

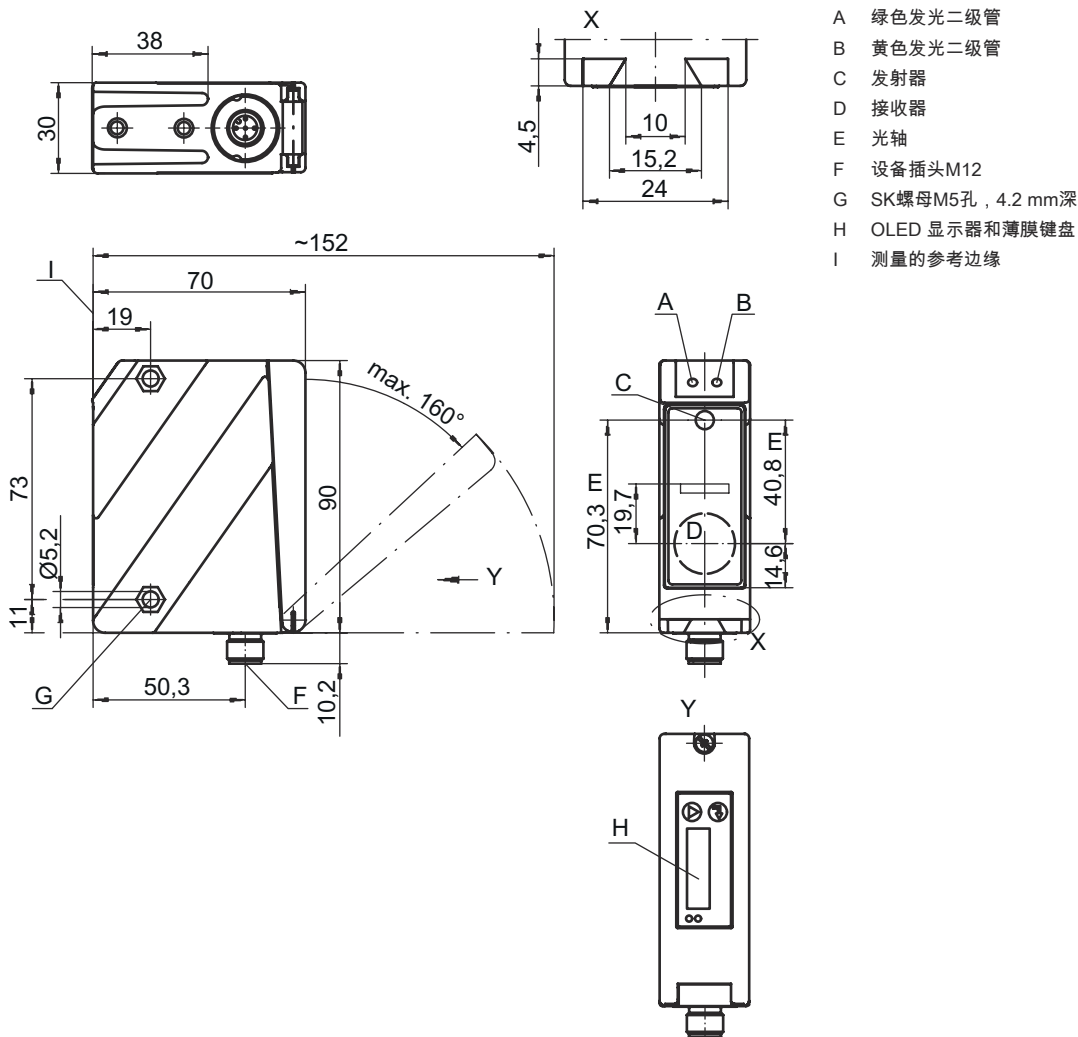





## 电气连接

### 连接1

功能	供电电源
	信号输入
	信号输出
类型	接头
螺纹规格	M12
类型	插头
材料	金属
引脚数	5 个引脚
编码	A-编码

## 配件

### 连接技术 - 连接电缆

	配件编号	名称	配件	说明
	50133855	KD S-M12-5A-V1-020	连接电缆	连接1: 接头, M12, 直形, 插座, A-编码, 5 个引脚 圆接头, LED: 否 连接2: 开口端 有屏蔽: 是 电缆长度: 2,000 mm 护套材料: PVC
	50133856	KD S-M12-5A-V1-050	连接电缆	连接1: 接头, M12, 直形, 插座, A-编码, 5 个引脚 圆接头, LED: 否 连接2: 开口端 有屏蔽: 是 电缆长度: 5,000 mm 护套材料: PVC
	50132077	KD U-M12-5A-V1-020	连接电缆	连接1: 接头, M12, 直形, 插座, A-编码, 5 个引脚 圆接头, LED: 否 连接2: 开口端 有屏蔽: 否 电缆长度: 2,000 mm 护套材料: PVC
	50133842	KD U-M12-5W-V1-020	连接电缆	连接1: 接头, M12, L 型, 插座, A-编码, 5 个引脚 圆接头, LED: 否 连接2: 开口端 有屏蔽: 否 电缆长度: 2,000 mm 护套材料: PVC

### 紧固系统 - 安装支架

	配件编号	名称	配件	说明
	50025570	BT 96	安装设备	安装设备设计: L 型角度 设备侧固定件: 通孔安装 装置侧固定件: 螺旋式 安装设备类型: 刚性 材料: 金属

# 配件

## 紧固系统 - 固定杆

	配件编号	名称	配件	说明
	50082084	BT 450.1-96	安装设备	安装设备设计: 安装系统 设备侧固定件: 适于10mm杆 装置侧固定件: 螺旋式 安装设备类型: 旋转, 360, 可调节 材料: 金属

## 参数编制仪

	配件编号	名称	配件	说明
	50107223	UPG 10	结构适配器	功能: 配置和测试设备

### 注意



所有可用配件的列表请见劳易测网站配件详细信息页面的下载选项卡。