

Scheda tecnica dati

Sistema di misura dei contorni

Cod. art.: 50142183

CMS708i-0800-0560-0720



La figura può variare

Contenuto



- Kit costituito da
- Dati tecnici
- Disegni quotati
- Collegamento elettrico
- Diagrammi
- Avvisi
- Accessori



Kit costituito da

| | Numero | Cod. art. | Designazione | Articolo | Descrizione |
|---|--------|-----------|-----------------------------|-------------------------------------|---|
|  | 6 | 424417 | BT-2P40 | Kit supporto | Contiene: Supporti di serraggio BT-P40, 2 pezzi Foro 1: M6 Foro 2: M6 Modello di elemento di fissaggio: Supporto di fissaggio Fissaggio, lato impianto: Montaggio su scanalatura Fissaggio, lato dispositivo: Montaggio su scanalatura Tipo di elemento di fissaggio: Serrabile, Adatto per il montaggio nelle colonne di fissaggio UDC-S2, DC-S2 Materiale: Metallo |
|  | 1 | 50118743 | CML730i-R05-560.A/L-M12 | Ricevitore cortina fotoelettrica | Interfaccia: IO-Link Collegamento: Connettore circolare, M12, Assiale, 8 poli |
|  | 1 | 50118745 | CML730i-R05-720.A/L-M12 | Ricevitore cortina fotoelettrica | Interfaccia: IO-Link Collegamento: Connettore circolare, M12, Assiale, 8 poli |
|  | 1 | 50118746 | CML730i-R05-800.A/L-M12 | Ricevitore cortina fotoelettrica | Interfaccia: IO-Link Collegamento: Connettore circolare, M12, Assiale, 8 poli |
|  | 1 | 50118582 | CML730i-T05-560.A-M12 | Trasmittitore cortina fotoelettrica | Portata di esercizio: 0,1 ... 4 m Collegamento: Connettore circolare, M12, Assiale, 5 poli |
|  | 1 | 50118584 | CML730i-T05-720.A-M12 | Trasmittitore cortina fotoelettrica | Portata di esercizio: 0,1 ... 4 m Collegamento: Connettore circolare, M12, Assiale, 5 poli |
|  | 1 | 50118585 | CML730i-T05-800.A-M12 | Trasmittitore cortina fotoelettrica | Portata di esercizio: 0,1 ... 4 m Collegamento: Connettore circolare, M12, Assiale, 5 poli |
|  | 3 | 50129781 | KDS DN-M12-5A-M12-5A-P3-050 | Cavo di interconnessione | Applicazione: Resistenza ad olio e lubrificanti Idoneo per interfaccia: DeviceNet, CANopen Collegamento 1: Connettore circolare, M12, Assiale, female, Codifica A, 5 poli Collegamento 2: Connettore circolare, M12, Assiale, male, Codifica A, 5 poli Schermato: Sì Lunghezza cavo: 5.000 mm Materiale della guaina: PUR |

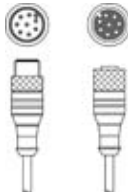
Kit costituito da

| | Numero | Cod. art. | Designazione | Articolo | Descrizione |
|---|--------|-----------|----------------------------|--------------------------|---|
|  | 3 | 50135146 | KDS S-M12-8A-M12-8A-P1-050 | Cavo di interconnessione | Applicazione: Resistenza ad olio e lubrificanti Collegamento 1: Connettore circolare, M12, Assiale, female, Codifica A, 8 poli Collegamento 2: Connettore circolare, M12, Assiale, male, Codifica A, 8 poli Schermato: Sì Lunghezza cavo: 5.000 mm Materiale della guaina: PUR |
|  | 1 | 50142330 | LSC708-000-100 | Quadro elettrico | Tensione di alimentazione: 100 ... 263 V, CA Ingressi di commutazione: 4 pezzo(i) Uscite di commutazione: 4 pezzo(i) Collegamenti: 11 pezzo(i) |

Dati tecnici

Dati di base

| | |
|---------------------------|-----------------------------|
| Serie | CMS 7xxi |
| Contiene | 1x dongle CMS700 |
| Per ordinare gli articoli | Altre varianti su richiesta |

Funzioni

| | |
|----------|---|
| Funzioni | Per un'altezza minima dell'oggetto ≥ 50 mm |
|----------|---|

Dati ottici

| | |
|---|----------------|
| Portata di esercizio | 0,1 ... 4,5 m |
| Portata di esercizio, materiali trasparenti | 0,1 ... 1,75 m |
| Portata limite | 0,1 ... 6 m |
| Lunghezza campo di misura 1 | 800 mm |
| Lunghezza campo di misura 2 | 560 mm |
| Lunghezza campo di misura 3 | 720 mm |
| Distanza tra i raggi | 5 mm |

Dati elettrici

| | |
|--|--|
| Circuito di protezione | Protezione contro i cortocircuiti |
| | Protezione contro i transienti rapidi |
| | Protezione contro l'inversione di polarità |
| Corrente di uscita, corrente continua per canale, max. | 100 mA |

Dati di potenza

| | |
|---------------------------------|---------------|
| Tensione di alimentazione U_B | 100 ... 263 V |
| Corrente a vuoto | 250 mA |

Ingressi

| | |
|---|------------|
| Numero di ingressi di commutazione digitali | 4 pezzo(i) |
|---|------------|

Ingressi di commutazione

| | |
|--------------------------|-----------------------------------|
| Tipo | Ingresso di commutazione digitale |
| Tipo di tensione | CC |
| Tensione di commutazione | 24 V, VIN |

Uscite

| | |
|--|------------|
| Numero uscite di commutazione digitali | 4 pezzo(i) |
|--|------------|

Uscite di commutazione

| | |
|--------------------------|---------------------------------|
| Tipo | Uscita di commutazione digitale |
| Tipo di tensione | CA |
| Tensione di commutazione | 24 V, VIN |

Interfaccia

| | |
|------|-----------------|
| Tipo | EtherNet TCP/IP |
|------|-----------------|

Ethernet

| | |
|----------|--------------------------------------|
| Funzione | Parametrizzazione / dati di processo |
|----------|--------------------------------------|

Collegamento

| | |
|------------------------|-------------|
| Numero di collegamenti | 11 pezzo(i) |
|------------------------|-------------|

Collegamento 1

| | |
|----------------------|--------------------|
| Funzione | Messa a terra |
| Tipo di collegamento | Raccordo filettato |
| Materiale | Metallo |

Collegamento 2

| | |
|----------------------|---------------------------|
| Funzione | Alimentazione di tensione |
| Tipo di collegamento | Connettore di rete |
| Materiale | Metallo |

Collegamento 3

| | |
|-----------------------------|---|
| Funzione | Collegamento cortina fotoelettrica di misura della lunghezza (non in combinazione con encoder rotativo) |
| Tipo di collegamento | Connettore circolare |
| Grandezza della filettatura | M12 |
| Tipo | femile |
| Materiale | Metallo |
| Numero di poli | 4 poli |
| Codifica | Codifica D |

Collegamento 4

| | |
|-----------------------------|--|
| Funzione | Collegamento cortina fotoelettrica di misura della larghezza |
| Tipo di collegamento | Connettore circolare |
| Grandezza della filettatura | M12 |
| Tipo | femile |
| Materiale | Metallo |
| Numero di poli | 8 poli |
| Codifica | Codifica A |

Dati tecnici

Collegamento 5

| | |
|-----------------------------|---|
| Funzione | Collegamento cortina fotoelettrica di misura dell'altezza |
| Tipo di collegamento | Connettore circolare |
| Grandezza della filettatura | M12 |
| Tipo | female |
| Materiale | Metallo |
| Numero di poli | 8 poli |
| Codifica | Codifica A |

Collegamento 6

| | |
|-----------------------------|--|
| Funzione | Collegamento encoder rotativo (non in combinazione con la cortina fotoelettrica di misura della lunghezza) |
| Tipo di collegamento | Connettore circolare |
| Grandezza della filettatura | M12 |
| Tipo | female |
| Materiale | Metallo |
| Numero di poli | 4 poli |
| Codifica | Codifica A |

Collegamento 7

| | |
|-----------------------------|--------------------------------------|
| Funzione | Collegamento Ethernet TCP/IP esterno |
| Tipo di collegamento | Connettore circolare |
| Grandezza della filettatura | M12 |
| Tipo | female |
| Materiale | Metallo |
| Numero di poli | 4 poli |
| Codifica | Codifica A |

Collegamento 8

| | |
|-----------------------------|----------------------|
| Tipo di collegamento | Connettore circolare |
| Grandezza della filettatura | M12 |
| Tipo | female |
| Materiale | Metallo |
| Numero di poli | 4 poli |
| Codifica | Codifica A |

Collegamento 9

| | |
|-----------------------------|----------------------|
| Tipo di collegamento | Connettore circolare |
| Grandezza della filettatura | M12 |
| Tipo | female |
| Materiale | Metallo |
| Numero di poli | 4 poli |
| Codifica | Codifica A |

Dati meccanici

| | |
|---------------------------------------|-----------|
| Forma costruttiva | Cubica |
| Materiale dell'alloggiamento | Metallo |
| Alloggiamento in metallo | Alluminio |
| Materiale della copertura della lente | Plastica |
| Colore dell'alloggiamento | Grigio |
| | Rosso |

Avviso
Dimensioni dei singoli articoli del kit: vedi disegni quotati

Comando e visualizzazione

| | |
|--|---------------------------|
| Tipo di visualizzazione | LED |
| Numero di LED | 3 pezzo(i) |
| Tipo di configurazione/parametrizzazione | Avviene tramite webConfig |
| Elementi di controllo | Interruttore rotativo |

Dati ambientali

| | |
|-------------------------------------|---------------|
| Temperatura ambiente, funzionamento | 0 ... 45 °C |
| Temperatura ambiente, stoccaggio | -20 ... 70 °C |

Certificazioni

| | |
|--------------|-----|
| Omologazioni | CSA |
|--------------|-----|

Classificazione

| | |
|--------------------------|----------|
| Voce tariffaria doganale | 90314990 |
| ECLASS 5.1.4 | 27270910 |
| ECLASS 8.0 | 27270910 |
| ECLASS 9.0 | 27270910 |
| ECLASS 10.0 | 27270910 |
| ECLASS 11.0 | 27270910 |
| ECLASS 12.0 | 27270910 |
| ECLASS 13.0 | 27270910 |
| ECLASS 14.0 | 27270910 |
| ECLASS 15.0 | 27270910 |
| ECLASS 16.0 | 27270910 |
| ETIM 5.0 | EC002549 |
| ETIM 6.0 | EC002549 |
| ETIM 7.0 | EC002549 |
| ETIM 8.0 | EC002549 |
| ETIM 9.0 | EC002549 |
| ETIM 10.0 | EC002549 |
| UNSPSC 26.08 | 39121528 |

Disegni quotati

Quadro elettrico



Disegni quotati

Supporto

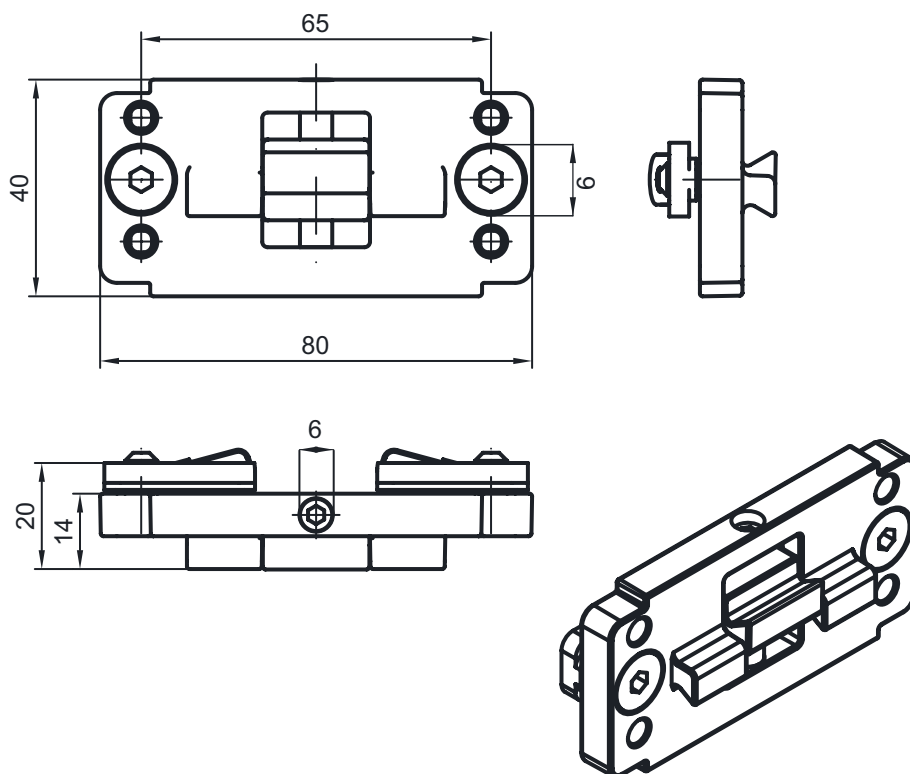

Collegamento elettrico

Collegamento 1

| | |
|----------------------|--------------------|
| Funzione | Messa a terra |
| Tipo di collegamento | Raccordo filettato |
| Materiale | Metallo |

Collegamento 2

| | |
|----------------------|---------------------------|
| Funzione | Alimentazione di tensione |
| Tipo di collegamento | Connettore di rete |
| Materiale | Metallo |

Collegamento 3

ETH1

| | |
|-----------------------------|---|
| Funzione | Collegamento cortina fotoelettrica di misura della lunghezza (non in combinazione con encoder rotativo) |
| Tipo di collegamento | Connettore circolare |
| Grandezza della filettatura | M12 |
| Tipo | female |
| Materiale | Metallo |
| Numero di poli | 4 poli |
| Codifica | Codifica D |

Collegamento elettrico

| Pin | Assegnazione dei pin |
|-----|----------------------|
| 1 | TD+ |
| 2 | RD+ |
| 3 | TD- |
| 4 | RD- |

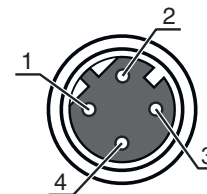

| Collegamento 4 | CML1 / CML2 / CML3 |
|------------------------------------|--|
| Funzione | Collegamento cortina fotoelettrica di misura della larghezza |
| Tipo di collegamento | Connettore circolare |
| Grandezza della filettatura | M12 |
| Tipo | femile |
| Materiale | Metallo |
| Numero di poli | 8 poli |
| Codifica | Codifica A |

| Pin | Assegnazione dei pin |
|-----|----------------------|
| 1 | V+ |
| 2 | IO1 |
| 3 | GND |
| 4 | IO-Link |
| 5 | IO2 |
| 6 | IO3 |
| 7 | IO4 |
| 8 | GND |

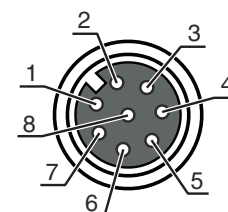

| Collegamento 5 | Encoder |
|------------------------------------|---|
| Funzione | Collegamento cortina fotoelettrica di misura dell'altezza |
| Tipo di collegamento | Connettore circolare |
| Grandezza della filettatura | M12 |
| Tipo | femile |
| Materiale | Metallo |
| Numero di poli | 8 poli |
| Codifica | Codifica A |

| Pin | Assegnazione dei pin |
|-----|----------------------|
| 1 | U- |
| 2 | U+ |
| 3 | A |
| 4 | B |
| 5 | N |
| 6 | A inv. |
| 7 | B inv. |
| 8 | N inv. |

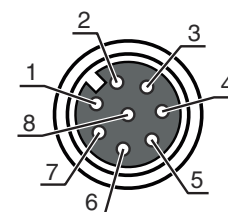

| Collegamento 6 | DI1 |
|------------------------------------|--|
| Funzione | Collegamento encoder rotativo (non in combinazione con la cortina fotoelettrica di misura della lunghezza) |
| Tipo di collegamento | Connettore circolare |
| Grandezza della filettatura | M12 |
| Tipo | femile |
| Materiale | Metallo |
| Numero di poli | 4 poli |
| Codifica | Codifica A |

Collegamento elettrico

Pin Assegnazione dei pin

| | |
|---|-------|
| 1 | +24 V |
| 2 | DI1 |
| 3 | GND |
| 4 | DI2 |

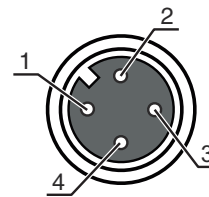

Collegamento 7

DI2

| | |
|-----------------------------|--------------------------------------|
| Funzione | Collegamento Ethernet TCP/IP esterno |
| Tipo di collegamento | Connettore circolare |
| Grandezza della filettatura | M12 |
| Tipo | female |
| Materiale | Metallo |
| Numero di poli | 4 poli |
| Codifica | Codifica A |

Pin Assegnazione dei pin

| | |
|---|-------|
| 1 | +24 V |
| 2 | DI3 |
| 3 | GND |
| 4 | DI4 |

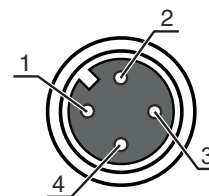

Collegamento 8

DO1

| | |
|-----------------------------|----------------------|
| Tipo di collegamento | Connettore circolare |
| Grandezza della filettatura | M12 |
| Tipo | female |
| Materiale | Metallo |
| Numero di poli | 4 poli |
| Codifica | Codifica A |

Pin Assegnazione dei pin

| | |
|---|-------|
| 1 | +24 V |
| 2 | DO1 |
| 3 | GND |
| 4 | DO2 |

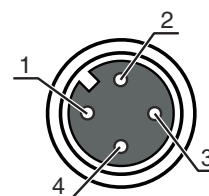

Collegamento 9

DO2

| | |
|-----------------------------|----------------------|
| Tipo di collegamento | Connettore circolare |
| Grandezza della filettatura | M12 |
| Tipo | female |
| Materiale | Metallo |
| Numero di poli | 4 poli |
| Codifica | Codifica A |

Pin Assegnazione dei pin

| | |
|---|-------|
| 1 | +24 V |
| 2 | DO3 |
| 3 | GND |
| 4 | DO4 |

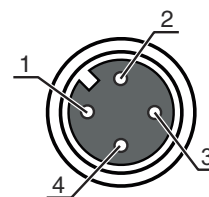

Diagrammi



x Lunghezza di misura totale delle cortine fotoelettriche di misura della larghezza e dell'altezza [mm]

y Max. velocità di trasporto [m/s]

Avvisi



Rispettare l'uso previsto!



- ⚠ Questo prodotto non è un sensore di sicurezza e non serve alla protezione di persone.
- ⚠ Il prodotto deve essere messo in servizio solo da personale qualificato.
- ⚠ Utilizzare il prodotto solo conformemente all'uso previsto.

Accessori



Sistemi di connessione - Cavi di interconnessione

| | Cod. art. | Designazione | Articolo | Descrizione |
|--|-----------|-----------------------------|--------------------------|--|
| | 50135082 | KSS ET-M12-4A-RJ45-A-P7-100 | Cavo di interconnessione | Applicazione: Resistenza ad olio e lubrificanti Idoneo per interfaccia: Ethernet Collegamento 1: Connettore circolare, M12, Assiale, male, Codifica D, 4 poli Collegamento 2: RJ45 Schermato: Sì Lunghezza cavo: 10.000 mm Materiale della guaina: PUR |

Accessori

| | Cod. art. | Designazione | Articolo | Descrizione |
|--|-----------|-----------------------------|--------------------------|--|
|  | 50135083 | KSS ET-M12-4A-RJ45-A-P7-150 | Cavo di interconnessione | Applicazione: Resistenza ad olio e lubrificanti Idoneo per interfaccia: Ethernet Collegamento 1: Connettore circolare, M12, Assiale, male, Codifica D, 4 poli Collegamento 2: RJ45 Schermato: Sì Lunghezza cavo: 15.000 mm Materiale della guaina: PUR |
|  | 50135084 | KSS ET-M12-4A-RJ45-A-P7-300 | Cavo di interconnessione | Applicazione: Resistenza ad olio e lubrificanti Idoneo per interfaccia: Ethernet Collegamento 1: Connettore circolare, M12, Assiale, male, Codifica D, 4 poli Collegamento 2: RJ45 Schermato: Sì Lunghezza cavo: 30.000 mm Materiale della guaina: PUR |

Tecnica di fissaggio - Altro

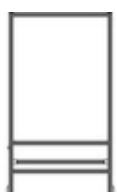
| | Cod. art. | Designazione | Articolo | Descrizione |
|---|-----------|---------------|---------------------------|---|
|  | 50143670 | BT 708M-MRSET | Kit elemento di fissaggio | Contiene: Materiale di fissaggio, Profili di montaggio Modello di elemento di fissaggio: Kit profilo Fissaggio, lato impianto: Avvitabile / verticale Fissaggio, lato dispositivo: Montaggio su scanalatura Tipo di elemento di fissaggio: Rigido Materiale: Alluminio Smorzamento delle vibrazioni: No |
|  | 50143669 | BT 710M-MRSET | Kit elemento di fissaggio | Contiene: Profili di montaggio, Materiale di fissaggio Modello di elemento di fissaggio: Kit profilo Fissaggio, lato impianto: Avvitabile / verticale Fissaggio, lato dispositivo: Montaggio su scanalatura Tipo di elemento di fissaggio: Rigido Materiale: Alluminio Smorzamento delle vibrazioni: No |
|  | 50142039 | BT 712M-MRSET | Kit elemento di fissaggio | Contiene: Profili di montaggio, Materiale di fissaggio Modello di elemento di fissaggio: Kit profilo Fissaggio, lato impianto: Avvitabile / verticale Fissaggio, lato dispositivo: Montaggio su scanalatura Tipo di elemento di fissaggio: Rigido Materiale: Alluminio Smorzamento delle vibrazioni: No |

Avviso



È possibile trovare una lista con tutti gli accessori disponibili sul sito di Leuze nel registro Download della pagina di dettaglio del prodotto.