

기술 데이터 시트

경광등

품목 번호: 50149098

TL305-3MC-BZ-IOL-M12

내용

- 기술 데이터
- 치수 도면
- 전기 연결
- 다이어그램
- 액세서리



그림과 차이가 날 수 있습니다



기술 데이터

기본 데이터

시리즈	TL 305-IOL
포함됨	M30 너트 1개 고무 플랫 실링 1개
신호 종류	시각적 및 청각적

광학 데이터

광도 조절 가능	10 ~100%, IO-Link 사용
----------	----------------------

전기 데이터

성능 데이터

공급전압 점검 U_b	18 ... 30 V, DC
소비 전류, 최대	195 mA

입력부

디지털 스위칭 입력부 개수	3 개수
----------------	------

스위칭 입력부

종류	디지털 스위칭 입력부
스위칭 전압 high, 최소	8 V
스위칭 전압 low, 최대	5 V
전압 형식	DC

디지털 스위칭 입력부 1

기능	External Trigger Mode: 8개의 색상 사전 설정 트리거 1
----	--

디지털 스위칭 입력부 2

기능	External Trigger Mode: 8개의 색상 사전 설정 트리거 2
----	--

디지털 스위칭 입력부 3

기능	External Trigger Mode: 8개의 색상 사전 설정 트리거 3
----	--

인터페이스

종류	IO-Link
IO-Link	
기능	4개 작동 모드, 색상 설정 및 버저 설정
COM 모드	COM2
최소 사이클 타임	COM2 = 5 ms
프레임 타입	TYPE_2_V
버전	V1.1
Device ID	5001
SIO 모드 서포트	예

연결

연결	1 개수
----	------

연결 1

기능	IO-Link 입력 신호 전원 공급 핀 구동을 통한 형광색(External Trigger Mode)
연결부 종류	원형 커넥터
나사 크기	M12
유형	Male
재료	금속
핀 개수	5 핀
엔코딩	A-코딩됨

기술 데이터

디자인	원주형
나사 크기	M30 x 1.5 mm
치수(Ø x 길이)	50.6 mm x 184 mm
하우징 재료	금속
금속 하우징	양극 산화처리된 알루미늄
조명 영역 재료	폴리카보네이트플라스틱
순중량	310 g
하우징 색상	회색
광원 종류	LED/24V
반구형 렌즈 모듈	3개 사전 조립됨
신호 이미지	지속등, 점멸등, 플래시등
빔 각도	360°
모듈 순서(오름차순)	IO-Link를 통해 사용자 정의됨: RGB 색 공간, 기본 설정: 적색, 녹색, 노랑색, 청색, 흰색, 주황색, 분홍색

환경 데이터

작동 시 주변 온도	0 ... 50 °C
보관 시 주변 온도	0 ... 50 °C

인증

보호 등급	IP 20
보호 등급	III
인증	UL

음향 데이터

키	연속 톤 부저, 간헐적으로 느리게(1Hz), 간헐적으로 빠르게(2.5Hz)
음압	80 dB
톤 개수	3 개수

분류

ECLASS 5.1.4	27371230
ECLASS 8.0	27371230
ECLASS 9.0	27371230
ECLASS 10.0	27371230
ECLASS 11.0	27371230
ECLASS 12.0	27371230
ECLASS 13.0	27371230
ECLASS 14.0	27371230
ETIM 5.0	EC001042
ETIM 6.0	EC001042
ETIM 7.0	EC001042
ETIM 8.0	EC001042
ETIM 9.0	EC001042

치수 도면

전체 치수 정보(mm)

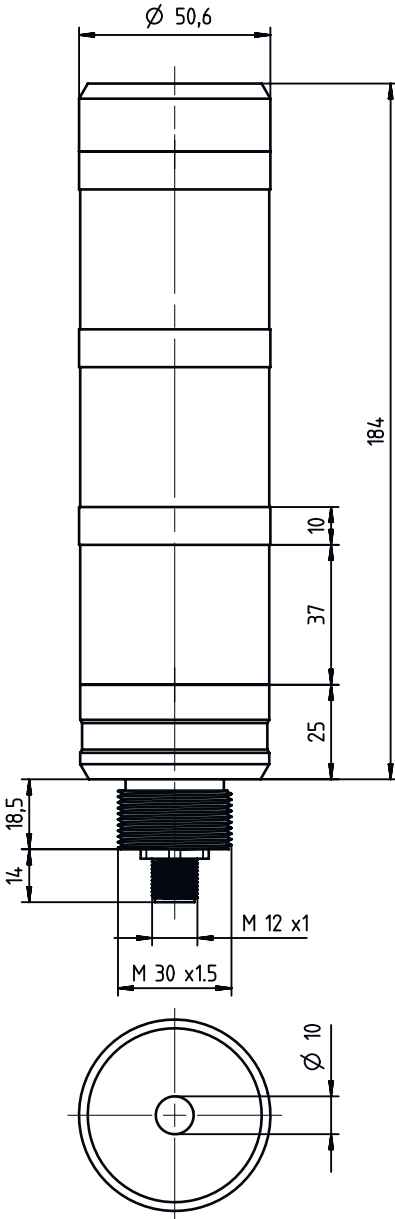

전기 연결

연결 1

기능	IO-Link 입력 신호 전원 공급 핀 구동을 통한 형광색(External Trigger Mode)
연결부 종류	원형 커넥터
나사 크기	M12
유형	Male
재료	금속
핀 개수	5 핀
엔코딩	A-코딩됨

전기 연결

핀	핀 지정	와이어 색상
1	+	갈색
2	트리거 1	흰색
3	-	청색
4	트리거 3 & IO-Link	흑색
5	트리거 2	회색

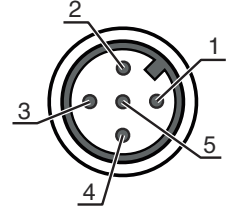

다이아그램

External Trigger Mode: Activation of the eight pre-sets via the three trigger inputs

Trigger Inputs			Pre-Sets	Factory Settings						
				TL305-3MC			TL305-3MC-BZ			
1	2	3		Seg. 1	Seg. 2	Seg. 3	Seg. 1	Seg. 2	Seg. 3	Buzzer
0	0	0	1	--	--	--	--	--	--	
1	0	0	2	--	--	Red	--	--	Red	
0	1	0	3	Green	--	--	Green	--	--	
1	1	0	4	--	Yellow	--	--	Yellow	--	
0	0	1	5	Blue	--	--	Blue	--	--	
1	0	1	6	White	--	--	White	--	--	
0	1	1	7	--	--	Red (slowly flashing)	--	--	Red (slowly flashing)	Buzzer (1 Hz)
1	1	1	8	--	--	Red (rapidly flashing)	--	--	Red (rapidly flashing)	Buzzer (2.5 Hz)



All trigger inputs have a delay of ~50 ms. Pre-sets can be defined via IO-Link.

액세서리

연결 기술 - 연결 유닛

	품목 번호	명칭	품목	설명
	50138211	MD 748i-11-82/L5-2222	IO-Link 마스터	종류: IO-Link 마스터 공급전압: 20 ... 30 V 소비 전류, 최대: 12,000 mA 센서 연결당 스위칭 출력: 1 개수 인터페이스: IO-Link, PROFINET 연결: 12 개수 센서 연결부: 8 개수 전원공급장치 연결부: 2 개수 인터페이스 케이블: 2 개수 보호 등급: IP 67
	50138212	MD 748iC-11-82/L5-2222 F001	IO-Link 마스터	종류: IO-Link 마스터 공급전압: 20 ... 30 V 소비 전류, 최대: 12,000 mA 센서 연결당 스위칭 출력: 1 개수 인터페이스: OPC-UA, IO-Link, PROFINET 연결: 12 개수 센서 연결부: 8 개수 전원공급장치 연결부: 2 개수 인터페이스 케이블: 2 개수 보호 등급: IP 67

액세서리

	품목 번호	명칭	품목	설명
	50144900	MD 798i-11-82/L5-2222	IO-Link 마스터	종류: IO-Link 마스터 소비 전류, 최대: 11,000 mA 센서 연결당 스위칭 출력: 1 개수 스위칭 출력: 트랜지스터, PNP 인터페이스: IO-Link, EtherNet IP, Modbus TCP, PROFINET, 자동 프로토콜 감지 연결: 12 개수 센서 연결부: 8 개수 전원공급장치 연결부: 2 개수 인터페이스 케이블: 2 개수 보호 등급: IP 67, IP 69K, IP 65
	50121098	SET MD12-US2-IL1.1 + Zub.	진단 세트	인터페이스: USB 연결: 2 개수 보호 등급: IP 20

연결 기술 - 연결 케이블

	품목 번호	명칭	품목	설명
	50132079	KD U-M12-5A-V1-050	연결 케이블	연결 1: 원형 커넥터, M12, 액시얼, 암, A-코딩됨, 5 핀 원형 커넥터, LED: 아니요 연결 2: 열려 있는 끝부분 차폐됨: 아니요 케이블 길이: 5,000 mm 덮개 재료: PVC

연결 기술 - 상호접속 케이블

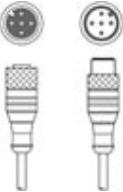
	품목 번호	명칭	품목	설명
	50133298	KDS U-M12-5A-M12-5A-V1-050	상호접속 케이블	연결 1: 원형 커넥터, M12, 액시얼, 암, A-코딩됨, 5 핀 연결 2: 원형 커넥터, M12, 액시얼, Male, A-코딩됨, 5 핀 차폐됨: 아니요 케이블 길이: 5,000 mm 덮개 재료: PVC

고정 기술 - 기타

	품목 번호	명칭	품목	설명
	50149110	TL305-AC.EP100	신호 타워 요소	디자인: 원주형 직경: 35 mm 버전: 익스텐션 파이프 마운팅, 시스템 측: 나사 조립 가능

액세서리

뮤팅 조립 시스템

	품목 번호	명칭	품목	설명
	50149111	TL305-AC.MB1	신호 타워 요소	디자인: L자형 버전: L자형 브래킷 마운팅, 시스템 측: 나사 조립 가능

설치

	품목 번호	명칭	품목	설명
	50149109	TL305-AC.MF.65	신호 타워 요소	디자인: 원주형 직경: 98 mm 버전: 설치 베이스 마운팅, 시스템 측: 나사 조립 가능

참고



☞ 제공되는 모든 액세서리 품목의 목록은 로이체 웹 사이트에서 품목 세부사항 페이지의 다운로드 탭을 참조하십시오.