

技術データシート
データトランスファ
製品番号: 50132920
DDLS 508 40.4 H

目次

- 仕様書
- 寸法図
- 電氣的接続
- 操作と表示
- 適したトランスミッタ
- 製品キー
- 注意
- アクセサリ



写真と異なる場合があります



Ethernet

仕様書

基本仕様

| | |
|------|----------|
| シリーズ | DDLS 500 |
|------|----------|

特別モデル

| | |
|-------|---------------------------------|
| 特別モデル | ヒーティング 反射面からの影響なし 平行光軸の動作 |
|-------|---------------------------------|

光学的仕様

| | |
|-------|-------------------|
| 作業エリア | 100 ... 40,000 mm |
| 光源 | レーザー |
| 伝送周波数 | F4 |
| 開口角 | 1° |

電気的仕様

| | |
|---------------------|-----------------|
| パフォーマンスデータ | |
| 供給電圧 U _B | 18 ... 30 V, DC |
| 入力 | |
| デジタルスイッチ出力数 | 1 個数 |
| 出力 | |
| デジタルスイッチ出力数 | 1 個数 |

インターフェース

| | |
|----------|--|
| 種類 | PROFINET IRT |
| 伝送プロトコール | EtherNET/IP PROFINET IO / RT PROFINET IRT PROFINET/PROFIsafe TCP/IP 100 Mbit |
| 種類 | Ethernet TCP/ IP, PROFINET, PROFIsafe over PROFINET |
| イーサネット | |
| アーキテクチャ | 透明 |
| アドレス割り当て | なし |
| 伝送速度 | 100 Mbit/s |
| 機能 | プロセス |
| スイッチ機能 | なし |
| 伝送プロトコール | TCP/IP、UDP |
| Profinet | |
| 機能 | プロセス |
| 適合クラス | B |
| スイッチ機能 | なし |
| 伝送速度 | 100 Mbit/s |

コネクタ

| | |
|----------|-------|
| コネクタ数 | 2 個数 |
| コネクタ 1 | |
| コネクタの種類 | 丸形プラグ |
| デバイス上の名称 | パワー |
| ネジ寸 | M12 |
| タイプ | オス |
| 極数 | 5 -極 |
| コーディング | A コード |

コネクタ 2

| | |
|----------|-------|
| コネクタの種類 | 丸形プラグ |
| デバイス上の名称 | BUS |
| ネジ寸 | M12 |
| タイプ | メス |
| 極数 | 4 -極 |
| コーディング | D コード |

機械の仕様

| | |
|------------------|---------------------------|
| 寸法 (幅 x 高さ x 長さ) | 100 mm x 156 mm x 99.5 mm |
| 筐体の素材 | 金属 |
| 重量 | 1,255 g |

操作と表示

| | |
|-------|--------------|
| 表示の種類 | LED バーグラフ |
|-------|--------------|

周囲データ

| | |
|----------|---------------|
| 周囲温度、動作時 | -35 ... 50 °C |
| 周囲温度、保管時 | -35 ... 70 °C |

認証

| | |
|----------------|-----------------------------|
| 保護等級 | IP 65 |
| 認可 | c UL US |
| 規格によるEMVテスト方法 | EN 1000-6-4 EN 61000-6-2 |
| 規格によるノイズテスト方法 | EN 60068-2-64 |
| 規格による揺れテスト方法 | EN 60068-2-6 |
| 規格によるショックテスト方法 | EN 60068-2-27 |

分類

| | |
|--------------|----------|
| 関税分類番号 | 84718000 |
| ECLASS 5.1.4 | 19039001 |
| ECLASS 8.0 | 19179090 |
| ECLASS 9.0 | 19179090 |
| ECLASS 10.0 | 19170506 |
| ECLASS 11.0 | 19170506 |
| ECLASS 12.0 | 19170506 |
| ECLASS 13.0 | 19170506 |
| ECLASS 14.0 | 19170506 |
| ETIM 5.0 | EC000515 |
| ETIM 6.0 | EC000515 |
| ETIM 7.0 | EC000515 |
| ETIM 8.0 | EC000515 |
| ETIM 9.0 | EC000515 |

寸法図

すべての寸法表記はミリメートル

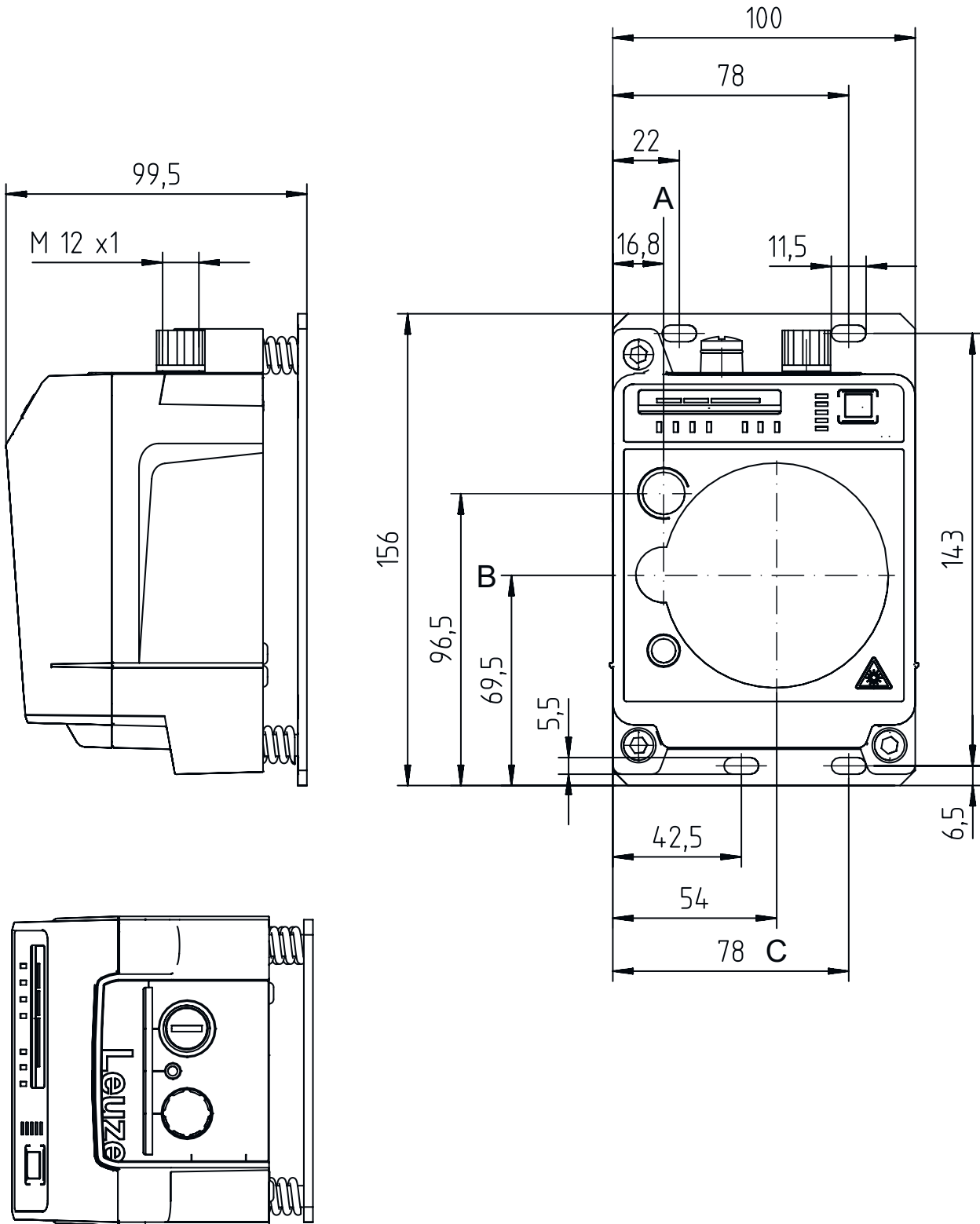

- A トランスミッタの中央軸
- B トランスミッタとレシーバの中央軸
- C レシーバの中央軸

電氣的接続

コネクタ 1

パワー

| | |
|---------|----------------------|
| 機能 | 信号入力 信号出力 電力供給 |
| コネクタの種類 | 丸形プラグ |
| ネジ寸 | M12 |
| タイプ | オス |
| 素材 | 金属 |
| 極数 | 5-極 |
| コーディング | A コード |

ピン ピン配列

| | |
|---|-----------|
| 1 | VIN |
| 2 | IO1 |
| 3 | GND |
| 4 | IO2 |
| 5 | FE/SHIELD |

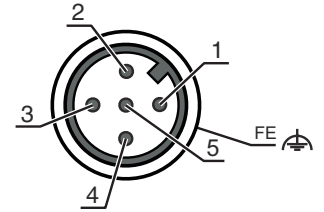

コネクタ 2

BUS

| | |
|---------|--------|
| 機能 | BUS IN |
| コネクタの種類 | 丸形プラグ |
| ネジ寸 | M12 |
| タイプ | メス |
| 素材 | 金属 |
| 極数 | 4-極 |
| コーディング | D コード |

ピン ピン配列

| | |
|---|-----|
| 1 | TD+ |
| 2 | RD+ |
| 3 | TD- |
| 4 | RD- |

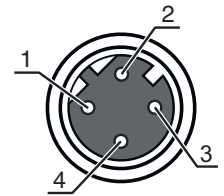

操作と表示

| LED | ディスプレイ | 意味 |
|-------|--|---|
| 1 AUT | オフ 緑、連続点灯 | 動作モード停止中 動作モード"自動" |
| 2 MAN | オフ 緑、連続点灯 | 動作モード停止中 動作モード"手動" |
| 3 ADJ | オフ 緑、連続点灯 | 動作モード停止中 動作モード"アライメント (調整)" |
| 4 LAS | オフ 緑、連続点灯 | 動作モード停止中 動作モード"アライメント 取り付けサポート" |
| 5 LLC | オフ 緑、連続点灯 赤、連続点灯 | 動作モード停止中 LLC 無停止 LLC 最低1回は停止 |
| 6 PWR | オフ 緑、点滅 緑、連続点灯 赤、点滅 赤、連続点灯 | 供給電圧なし デバイス OK、初期化段階 データトランスファ作動中 データトランスファ中断 デバイスエラー |
| 7 TMP | オフ 橙、連続点灯 | 動作温度 OK 動作温度 クリティカル |

操作と表示

| LED | ディスプレイ | 意味 |
|---------|------------------------|---|
| 7 TMP | 赤、連続点灯 | 動作温度のオーバーまたはアンダー |
| 8 LSR | オフ 橙、連続点灯 | 機能の再調整付き デバイス OK、注意をセット |
| 9 BUS | オフ | DDLS 508で有効ではありません |
| 10 OLK | オフ 緑、連続点灯 橙、連続点灯 | 障害 データトランスファなし データトランスファ作動中 |
| 11 ERL | オフ 橙、連続点灯 赤、連続点灯 | リンク OK 第2デバイスでのエラーリンク(イーサネットケーブルコネクタ) 接続デバイスへのケーブル接続リンクがありません |
| 12 リンク | オフ 緑、連続点灯 橙、連続点灯 | 接続デバイスへのケーブル接続リンクがありません リンク OK データトランスファ作動中 |
| 13 信号品質 | 赤2つ、オレンジ2つおよび緑4つ | 受信レベル |

適したトランスミッタ

| | 製品番号 | 名称 | 製品 | 説明 |
|--|----------|-----------------|-----------|--|
|  | 50132919 | DDLS 508 40.3 H | データトランスファ | 特別モデル: 平行光軸の動作、ヒーティング、反射面からの影響なし 作業エリア: 100 ... 40,000 mm 伝送周波数: F3 インターフェイス: Ethernet TCP/IP, PROFINET コネクタ: 丸形プラグ, M12 |

製品キー

製品名: DDLS 5XXX YYY.Z A B CC

| | |
|------|---|
| DDLS | デジタルデータ光ボックス |
| 5XXX | シリーズ 508: 遠隔診断のための一体型ウェブサーバなし 508i: 遠隔診断のための内蔵Webサーバーで 538: 遠隔診断のための一体型ウェブサーバなし (EtherCAT) 548i: 遠隔診断のための内蔵Webサーバーで |
| YYY | データトランスファ検出範囲 m |
| Z | トランスミッタの周波数 0: 周波数F0 1: 周波数F1 2: 周波数F2 3: 周波数F3 4: 周波数F4 |
| A | オプション L: 一体型レーザーアライメントアシスト(トランスミッタ/レシーバに対して) 省略: スタンダード |
| B | 特別装備 H: ヒーティング付き 該当なし: 特別装備なし |
| CC | 特別装備 W: 開口角の大きなトランスミッタ光学系 (お問合せに応じて) 該当なし: 特別装備なし |

注意



利用可能なすべてのデバイスタイプのリストは、Leuzeのウェブサイトwww.leuze.comにあります。

注意

! 目的に合ったご利用にご注意ください！

- この製品はセーフティセンサーではなく、個人の保護のためのものではありません。
- この製品は有資格者のみが操作できます。
- 使用目的に応じた製品をご使用してください。

! ULアプリケーションの場合：



- ULアプリケーションでは、NEC (National Electric Code) によってクラス2電流回路の利用だけが認められています。

! 注意！非可視レーザー光線・レーザークラス 1M

- 顕微鏡で直接見ないでください！
このデバイスは、レーザークラス1M製品に対するIEC 60825-1:2007 (EN 60825-1:2007) および米国の規制21 CFR 1040.10を満たし、24.06.2007のLaser Notice No.50における相違点に準拠しています。
- 顕微鏡で直接見ないでください！
このデバイスは、レーザークラス1M製品に対するIEC 60825-1:2007 (EN 60825-1:2007) および米国の規制21 CFR 1040.10を満たし、24.06.2007のLaser Notice No.50における相違点に準拠しています。
- 顕微鏡で光路を長時間見ていると、網膜損傷の危険があります。どのような場合もレーザー光線または反射した光線の方向を顕微鏡で見ないでください。
- 注意！ここに記載されている以外の操作、調整デバイスを使用、または異なった方法をとると、危険な放射線被曝を引き起こす可能性があります。光学機器や装置（ルーペ、双眼鏡など）を使用すると、眼の損傷のリスクが高まります。
- 現地で適用される法的レーザー安全規則を遵守してください。
- デバイスの改造および変更は認められていません。
デバイスはユーザが調整またはメンテナンスする部品を含んでおりません。
修理はLeuze electronic GmbH + Co. KGのみが行うことができます。

アクセサリ

コネクタ関連・コネクタケーブル



| | 製品番号 | 名称 | 製品 | 説明 |
|---|----------|---------------------|------|---|
|  | 50132079 | KD U-M12-5A-V1-050 | 接続回線 | コネクタ 1: 丸形プラグ, M12, 軸方向, メス, A-符号化, 5-極 丸形プラグ, LED: いいえ コネクタ 2: オープン末端 シールド: いいえ ケーブル長: 5,000 mm シースの素材: PVC |
|  | 50135074 | KS ET-M12-4A-P7-050 | 接続回線 | インターフェイスに適合: イーサネット コネクタ 1: 丸形プラグ, M12, 軸方向, オス, D-符号化, 4-極 丸形プラグ, LED: いいえ コネクタ 2: オープン末端 シールド: はい ケーブル長: 5,000 mm シースの素材: PUR |

アクセサリ

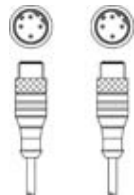
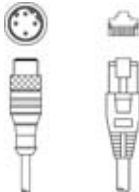

コネクタ関連・相互接続ケーブル

| | 製品番号 | 名称 | 製品 | 説明 |
|--|----------|-----------------------------|----------|---|
|  | 50137078 | KSS ET-M12-4A-M12-4A-P7-050 | 相互接続ケーブル | インターフェイスに適合: イーサネット コネクタ 1: 丸形プラグ, M12, 軸方向, オス, D-符号化, 4-極 コネクタ 2: 丸形プラグ, M12, 軸方向, オス, D-符号化, 4-極 シールド: はい ケーブル長: 5,000 mm シースの素材: PUR |
|  | 50135081 | KSS ET-M12-4A-RJ45-A-P7-050 | 相互接続ケーブル | インターフェイスに適合: イーサネット コネクタ 1: 丸形プラグ, M12, 軸方向, オス, D-符号化, 4-極 コネクタ 2: RJ45コネクタ シールド: はい ケーブル長: 5,000 mm シースの素材: PUR |

コネクタ関連・コネクタ

| | 製品番号 | 名称 | 製品 | 説明 |
|--|----------|-----------|----------|--|
|  | 50020501 | KD 095-5A | ケーブルソケット | コネクタ: 丸形プラグ, M12, 軸方向, メス, A-符号化, 5-極 |
|  | 50112155 | S-M12A-ET | プラグ | インターフェイスに適合: イーサネット コネクタ: 丸形プラグ, M12, 軸方向, オス, D-符号化, 4-極 |

サービス

| | 製品番号 | 名称 | 製品 | 説明 |
|--|---------|------------|----------|--|
|  | S981001 | CS10-S-110 | 初期導入サポート | 詳細: 顧客の要望に応じた場所での実施、最長10時間。 条件: デバイスと接続コードは事前に取り付け済み、交通、宿泊費 (場合により) は料金に含まれません。 |
|  | S981005 | CS10-T-110 | 製品トレーニング | 詳細: 場所と内容は応相談、最長10時間。 条件: 交通、宿泊費 (場合により) は料金に含まれません。 |

注意



☞ 利用可能なすべてのアクセサリアイテムのリストは、Leuzeのウェブサイトアイテム詳細ページのダウンロードタブにあります。