

## 技術データシート

### カメラ

製品番号: 50149229

LCAM 308 C6W-XX

#### 目次

- 仕様書
- 寸法図
- 電氣的接続
- ダイアグラム
- アクセサリ



写真と異なる場合があります



## 仕様書

## 基本仕様

シリーズ	LCAM
適しているチップ	イントラロジスティクス用途での使用 CMOS

## 機能

機能	リアルタイムクロック
ソフトウェア機能	REST-API ビデオメモリ ライブストリーミング転送 画像メモリ 画像伝送

## 光学的仕様

作業エリア 追加情報	モーター駆動ピント調整
作業エリア	500 mm ... ∞
カメラの水平方向分解能	1,280 px
カメラの垂直方向分解能	720 px
焦点距離	1.33 mm
チップサイズ	1/4 in
フレームレート (フレーム/秒)、最大	24 個毎秒
x軸 開口角	108 °
y 軸 開口角	92 °
カメラタイプ	色

## 電氣的仕様

パフォーマンスデータ	
供給電圧 U <sub>B</sub>	18 ... 30 V, DC
電力消費、最大	5.6 W, (ヒーティング無効) /20W, (ヒーティング有効)

## インターフェース

種類	イーサネット
イーサネット	
アドレス割り当て	DHCP 手動アドレス割り当て
伝送速度	10 Mbit/s 100 Mbit/s
機能	サービス プロセス
スイッチ機能	なし
伝送プロトコール	TCP/IP, RTP/RTSP, UDP, NTP

## コネクタ

コネクタ 1	
機能	サービスインターフェース データインターフェース 設定インターフェース
コネクタの種類	丸形プラグ
ネジ寸	M12
極数	4 -極
コーティング	D コード

## コネクタ 2

機能	信号入力 電力供給
コネクタの種類	丸形プラグ
ネジ寸	M12
極数	4 -極
コーティング	A コード

## 機械の仕様

寸法 (幅 x 高さ x 長さ)	84.6 mm x 38.3 mm x 114 mm
筐体の素材	金属
レンズカバーの素材	耐傷インジウム保護コーティング付きプラスチック (PMMA+)
重量	300 g
取り付けの種類	オプションの取り付け部を介して 取り付けネジ

## 周囲データ

周囲温度、動作時	-30 ... 50 °C
----------	---------------

## 認証

保護等級	IP 65
------	-------

## 分類

関税分類番号	85258900
ECLASS 5.1.4	27310101
ECLASS 8.0	27310101
ECLASS 9.0	27310201
ECLASS 10.0	27310101
ECLASS 11.0	27310101
ECLASS 12.0	27310101
ECLASS 13.0	27310101
ECLASS 14.0	27310101
ETIM 5.0	EC002550
ETIM 6.0	EC002550
ETIM 7.0	EC002550
ETIM 8.0	EC002550
ETIM 9.0	EC002550

# 寸法図

すべての寸法表記はミリメートル

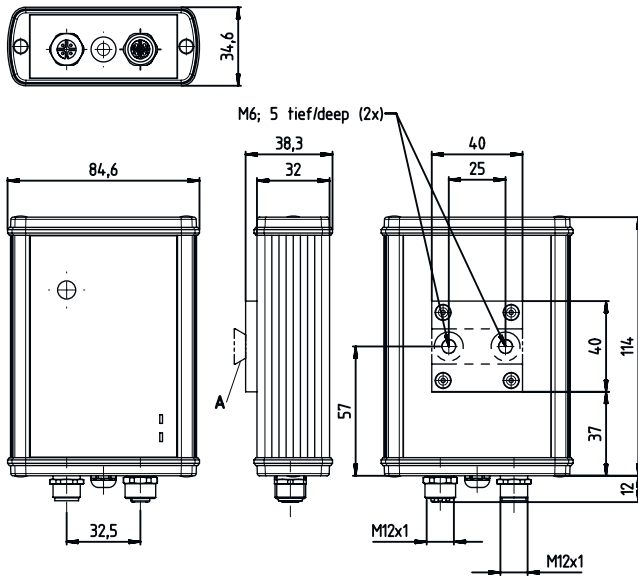

A BTC 0310M-DTは、BT 56、BT 56-1、BT 59、BTU 0300M-Wと組み合わせて使用する必要があります。

## 電気的接続

### コネクタ 1

機能	サービスインターフェース データインターフェース 設定インターフェース
コネクタの種類	丸形プラグ
ネジ寸	M12
タイプ	メス
素材	金属
極数	4-極
コーディング	D コード

### ピン      ピン配列

1	Tx+
2	Rx+
3	Tx-
4	Rx-

### コネクタ 2

機能	信号入力 電力供給
コネクタの種類	丸形プラグ
ネジ寸	M12
タイプ	オス
素材	金属
極数	4-極
コーディング	A コード

## 電氣的接続

ピン	ピン配列
1	V+
2	トリガー-IN
3	GND
4	n.c.

## ダイアグラム

0/180°に設定した場合の最大水平視野

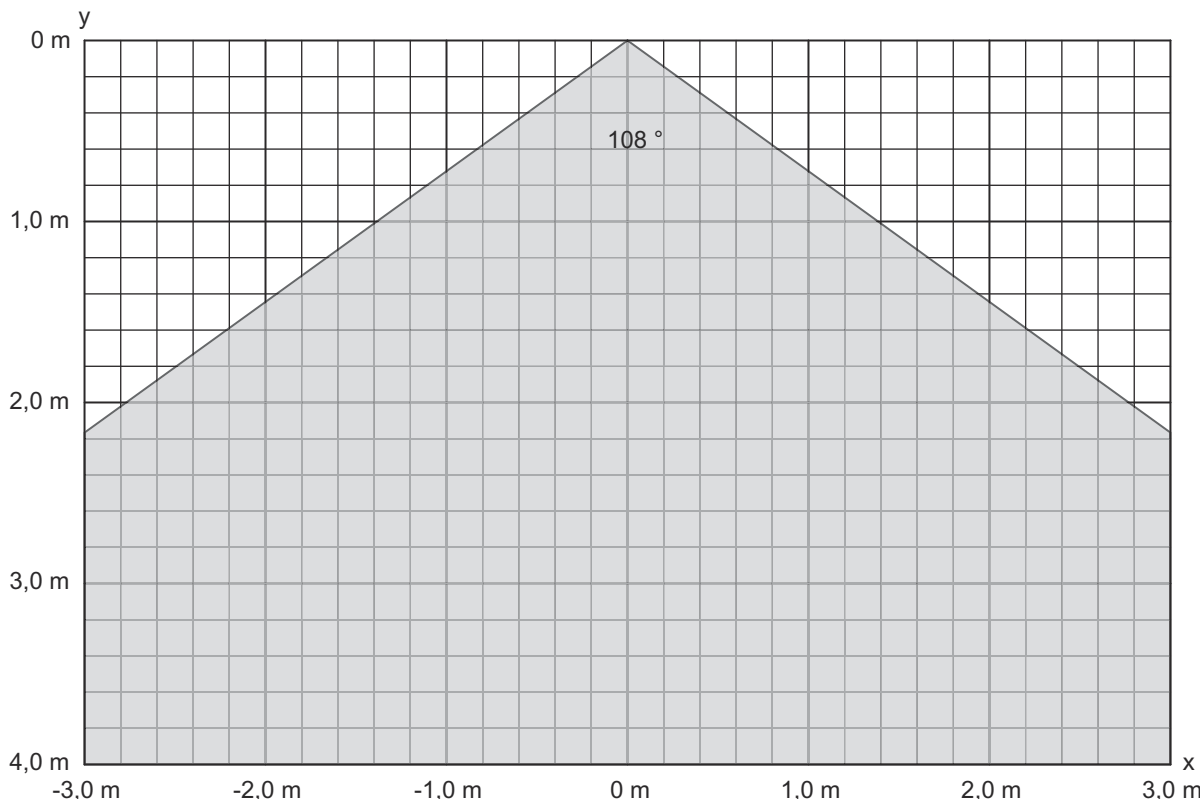

## アクセサリ

### コネクタ関連・コネクタユニット

	製品番号	名称	製品	説明
	50135196	MD 708-21-42/D4-12	イーサネットスイッチ	供給電圧: 18 ... 30 V インターフェイス: イーサネット コネクタ: 5 個数 電圧供給のためのコネクタ: 1 個数 インターフェイスコネクタ: 4 個数 保護等級: IP 67
	50135197	MD 708-21-82/D4-12	イーサネットスイッチ	供給電圧: 18 ... 30 V インターフェイス: イーサネット コネクタ: 9 個数 電圧供給のためのコネクタ: 1 個数 インターフェイスコネクタ: 8 個数 保護等級: IP 67

## アクセサリ

## コネクタ関連・コネクタケーブル

	製品番号	名称	製品	説明
	50130657	KD U-M12-4A-P1-050	接続回線	コネクタ 1: 丸形プラグ, M12, 軸方向, メス, A-符号化, 4-極 丸形プラグ, LED: いいえ コネクタ 2: オープン末端 シールド: いいえ ケーブル長: 5,000 mm シースの素材: PUR

## コネクタ関連・相互接続ケーブル

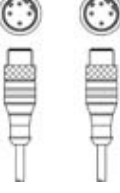
	製品番号	名称	製品	説明
	50130743	KDS U-M12-4A-M12-4A-P1-050	相互接続ケーブル	コネクタ 1: 丸形プラグ, M12, 軸方向, メス, A-符号化, 4-極 コネクタ 2: 丸形プラグ, M12, 軸方向, オス, A-符号化, 4-極 シールド: いいえ ケーブル長: 5,000 mm シースの素材: PUR
	50137077	KSS ET-M12-4A-M12-4A-P7-020	相互接続ケーブル	インターフェイスに適合: イーサネット コネクタ 1: 丸形プラグ, M12, 軸方向, オス, D-符号化, 4-極 コネクタ 2: 丸形プラグ, M12, 軸方向, オス, D-符号化, 4-極 シールド: はい ケーブル長: 2,000 mm シースの素材: PUR
	50135081	KSS ET-M12-4A-RJ45-A-P7-050	相互接続ケーブル	インターフェイスに適合: イーサネット コネクタ 1: 丸形プラグ, M12, 軸方向, オス, D-符号化, 4-極 コネクタ 2: RJ45コネクタ シールド: はい ケーブル長: 5,000 mm シースの素材: PUR

## コネクタ関連・コネクタ

	製品番号	名称	製品	説明
	50137169	S GB-RJ45-8A-K-SK	プラグ	インターフェイスに適合: イーサネット コネクタ: RJ45コネクタ

## 取り付け技術-取り付けブラケット

	製品番号	名称	製品	説明
	50121433	BT 300 W	取付デバイス	取り付け部のモデル: L字型ブラケット 取り付け、設備側: 通路設置 取り付け、デバイス側: ネジ止め可 取り付け部の種類: 調整可 素材: 金属

## アクセサリ

## 取り付け技術-ポール固定

	製品番号	名称	製品	説明
	50121434	BT 300 - 1	取付デバイス	取り付け部のモデル: アセンブリシステム 取り付け、設備側: 10 - 16mm丸ポール用 取り付け、デバイス側: ネジ止め可 取り付け部の種類: 360°回転可, 調整可 素材: 金属
	50027375	BT 56	取付デバイス	機能: 静的アプリケーション 取り付け部のモデル: アセンブリシステム 取り付け、設備側: 16mm丸ポール用, 18mm丸ポール用, 20mm丸ポール用 取り付け、デバイス側: クランプ可 素材: 金属 クランプ締め付けトルク: 8 N·m
	50121435	BT 56 - 1	取付デバイス	機能: 静的アプリケーション 取り付け部のモデル: アセンブリシステム 取り付け、設備側: 12mm丸ポール用, 14mm丸ポール用, 16mm丸ポール用 取り付け、デバイス側: クランプ可 素材: 金属 クランプ締め付けトルク: 8 N·m

## 取り付け技術-その他

	製品番号	名称	製品	説明
	50111224	BT 59	ブラケット	取り付け、設備側: 溝に取付け 取り付け、デバイス側: クランプ可 素材: 金属 振動ダンパ: いいえ
	50148152	BTC 0310M-DT	取付デバイス	取り付け部のモデル: ホルダークランプ 取り付け、設備側: クランプ可 取り付け、デバイス側: ネジ止め可 素材: 金属 振動ダンパ: いいえ
	50124941	BTU 0300M-W	取付デバイス	取り付け、設備側: 通路設置 取り付け、デバイス側: クランプ可, M4ねじに適合, 溝に取付け 素材: 金属 振動ダンパ: いいえ

## 設定デバイス

	製品番号	名称	製品	説明
	50124709	PA1/XTSX-M12	プログラマ	機能: ティーチン作動 コネクタ: 丸形プラグ, M12, 5 - 極

## アクセサリ

### 注意



利用可能なすべてのアクセサリアイテムのリストは、Leuzeのウェブサイトでアイテム詳細ページのダウンロードタブにあります。