

기술 데이터 시트

라이트 커튼 송신기

품목 번호: 50126389

CML720i-T10-140.A-M12-EX



그림과 차이가 날 수 있습니다

내용

- 기술 데이터
- 치수 도면
- 전기 연결
- 조작 및 표시
- 적합한 수신기
- 제품 키워드
- 참고
- 액세서리



기술 데이터

기본 데이터

| | |
|--------|----------------|
| 시리즈 | 720 |
| 작동 원리 | 투수광 원리 |
| 장치 종류 | 송신기 |
| 포함됨 | 2개 슬롯 너트 BT-NC |
| 어플리케이션 | 물체 계측 |

특수 모델

| | |
|-------|----------|
| 특수 모델 | 경사빔 스캐닝 |
| | 크로스빔 스캐닝 |
| | 평행빔 스캐닝 |
| | 폭발 방지됨 |

광학 데이터

| | |
|----------|-------------|
| 감지 범위 | 0.3 ... 7 m |
| 제한 감지 범위 | 0.2 ... 9 m |
| 측정 필드 길이 | 140 mm |
| 빔 개수 | 140 개수 |
| 빔 간격 | 10 mm |
| 광원 | LED, 적외선 |
| 파장 길이 | 940 nm |

측정 데이터

| | |
|----------|-------|
| 최소 물체 직경 | 20 mm |
|----------|-------|

전기 데이터

| | |
|-------|---------|
| 보호 회로 | 극점 보호 |
| | 단락 방지 |
| | 트랜스트 방지 |

성능 데이터

| | |
|---------------|---|
| 공급전압 점검 U_B | 18 ... 30 V, DC |
| 잔류 리플 | 0 ... 15 %, U_B 에서 |
| 개방회로 전류 | 0 ... 135 mA, 제시된 값은 송신기와 수신기로 구성된 전체 패키지에 관한 값입니다. |

시간 응답

| | |
|----------|--------|
| 동작 전 딜레이 | 450 ms |
| 사이클 시간 | 1 ms |

연결

| | |
|---------|------|
| 연결 | 1 개수 |
| 커넥터 아웃렛 | 엑시얼 |

연결 1

| | |
|--------|---------|
| 기능 | 동기화 입력부 |
| | 수신기와 연결 |
| | 전원 공급 |
| 연결부 종류 | 원형 커넥터 |
| 나사 크기 | M12 |
| 유형 | Male |
| 재료 | 금속 |
| 핀 개수 | 5 핀 |
| 엔코딩 | A-코딩됨 |

기술 데이터

| | |
|------------------|----------------------------|
| 디자인 | 큐빅형 |
| 치수(너비 x 높이 x 길이) | 30.7 mm x 40.3 mm x 173 mm |
| 하우징 재료 | 금속 |
| 금속 하우징 | 알루미늄 |
| 렌즈 커버 재료 | 플라스틱 |
| 순중량 | 281 g |
| 하우징 색상 | 은색 |
| 고정 방식 | 슬롯 마운팅 |
| | 추가 고정 부품을 사용해야 함 |

조작 및 표시

| | |
|--------|------|
| 표시 방식 | LED |
| LED 개수 | 1 개수 |

환경 데이터

| | |
|------------|---------------|
| 작동 시 주변 온도 | -30 ... 60 °C |
| 보관 시 주변 온도 | -40 ... 70 °C |

Ex 사양

| | |
|----------|----|
| 폭발 위험 영역 | 2 |
| | 22 |
| Ex 장치 그룹 | II |

인증

| | |
|-------|---------------|
| 보호 등급 | IP 65 |
| 보호 등급 | III |
| 인증 | c UL US |
| 유효 규정 | IEC 60947-5-2 |

분류

| | |
|--------------|----------|
| HS 번호 | 90314990 |
| ECLASS 5.1.4 | 27270910 |
| ECLASS 8.0 | 27270910 |
| ECLASS 9.0 | 27270910 |
| ECLASS 10.0 | 27270910 |
| ECLASS 11.0 | 27270910 |
| ECLASS 12.0 | 27270910 |
| ECLASS 13.0 | 27270910 |
| ECLASS 14.0 | 27270910 |
| ECLASS 15.0 | 27270910 |
| ECLASS 16.0 | 27270910 |
| ETIM 5.0 | EC002549 |
| ETIM 6.0 | EC002549 |
| ETIM 7.0 | EC002549 |
| ETIM 8.0 | EC002549 |
| ETIM 9.0 | EC002549 |
| ETIM 10.0 | EC002549 |
| UNSPSC 26.08 | 39121528 |

치수 도면

전체 치수 정보(mm)

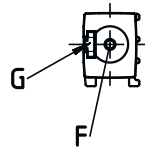
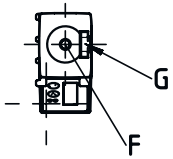
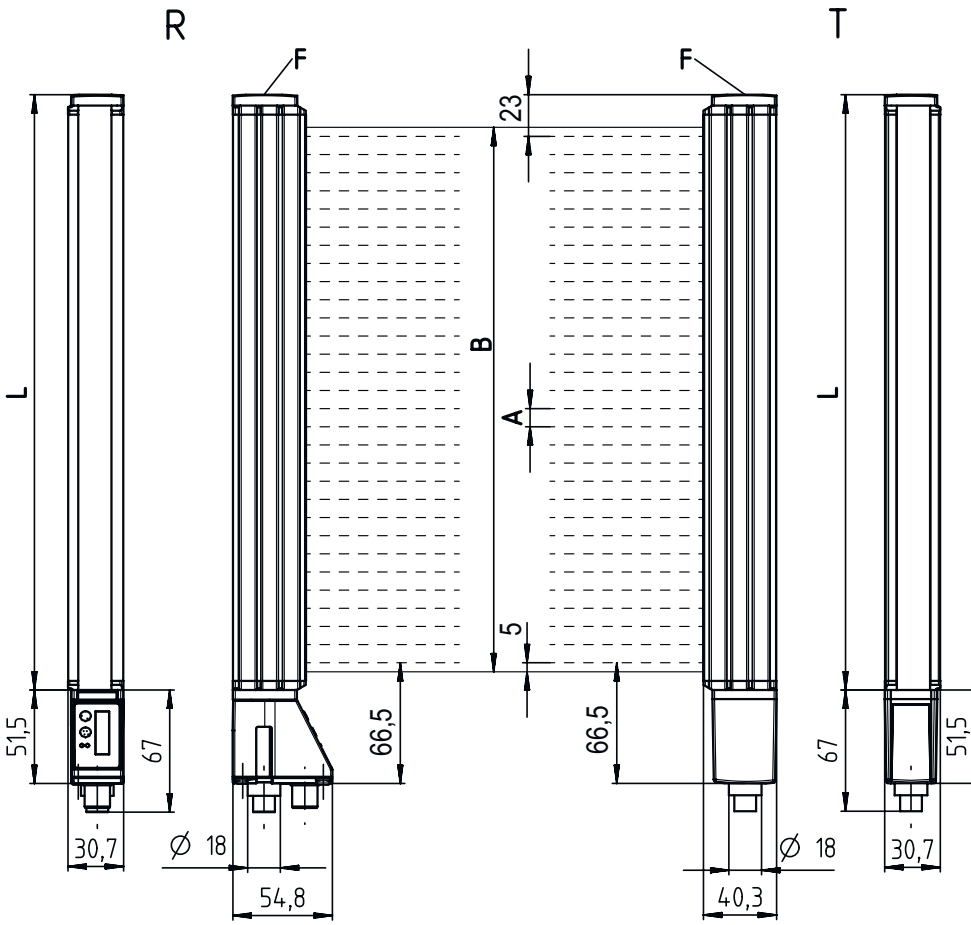

- A 빔 간격 10mm
- B 측정 필드 길이 140mm
- F 나사 M6
- G 고정 홈
- L 프로파일 길이 168mm
- T 송신기
- R 수신기

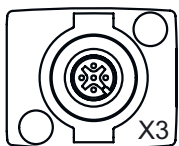

- A PWR / SW IN / OUT
- B BUS IN / OUT

전기 연결

연결 1

| | |
|--------|-----------------------------|
| 기능 | 동기화 입력부 수신기와 연결 전원 공급 |
| 연결부 종류 | 원형 커넥터 |
| 나사 크기 | M12 |
| 유형 | Male |
| 재료 | 금속 |
| 핀 개수 | 5 핀 |
| 엔코딩 | A-코딩됨 |

핀 핀 지정

| | |
|---|------------|
| 1 | FE/SHIELD |
| 2 | V+ |
| 3 | GND |
| 4 | RS 485 Tx+ |
| 5 | RS 485 Tx- |

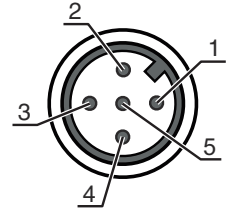

조작 및 표시

| LED | 디스플레이 | 의미 |
|-----|-------------------------------------|---|
| 1 | 녹색, 연속 점등 꺼짐 녹색, 측정 사이클에서 깜빡임 | 프리런 수신기를 이용한 통신 없음 / 트리거 대기 주파수 측정 표시 |

적합한 수신기

| | 품목 번호 | 명칭 | 감지 범위 제한 감지 범위 | 설명 |
|---|----------|---------------------------------|----------------------------|--|
|  | 50126358 | CML720i-R10-140.A/ CN-M12-EX | 0.3 ... 7 m 0.2 ... 9 m | 인터페이스: IO-Link, CANopen 연결: 원형 커넥터, M12, 액시얼, 8 핀 |

제품 키워드

제품 명칭: CML7XXi-YZZ-AAAA.BCCDDDD-EEEEFF

| | |
|------|---|
| CML | 작동 원리 측정용 라이트 커튼 |
| 7XXi | 시리즈 720i: 720i 시리즈 730i: 730i 시리즈 |
| Y | 장치 종류 T: 송신기 R: 수신기 |
| ZZ | 빔 간격 05: 5mm 10: 10mm 20: 20mm 40: 40mm |
| AAAA | 측정 필드 길이[mm], 빔 간격에 따라 다름 |

제품 키워드

| | |
|------------|--|
| B | 장비 A: 축방향 커넥터 콘센트 R: 뒷면 커넥터 콘센트 |
| CCC | 인터페이스 L: IO-Link /CN: CANopen /PB: PROFIBUS /PN: PROFINET /CV: 아날로그 전류 및 전압 출력 /D3: RS 485 Modbus |
| DDD | 추가 장비 -PS: Power Setting |
| EEE | 전기 연결 M12: M12 원형 커넥터 |
| FFF | -EX: 폭발 방지 |

참고



☞ 제공되는 모든 장치 유형 목록은 로이체의 웹 사이트 www.leuze.com을 참조하십시오.

참고



용도에 맞게 사용해야 합니다!



- ☞ 이 제품은 안전 센서가 아니므로 사람을 보호할 용도가 아닙니다.
- ☞ 자격이 있는 사람만 제품을 작동해야 합니다.
- ☞ 용도에 맞게 준수하여 사용하십시오

UL 어플리케이션에서:



- ☞ UL 어플리케이션에서는 NEC(National Electric Code)에 따른 등급 2 회로에서만 사용을 허용합니다.
- ☞ These proximity switches shall be used with UL Listed Cable assemblies rated 30V, 0.5A min, in the field installation, or equivalent (categories: CYJV/ CYJV7 or PVVA/PVVA7)

액세서리

연결 기술 - 상호접속 케이블

| | 품목 번호 | 명칭 | 품목 | 설명 |
|--|----------|-----------------------------|----------|--|
| | 50129781 | KDS DN-M12-5A-M12-5A-P3-050 | 상호접속 케이블 | 어플리케이션: 내유성/내윤활성 인터페이스에 적합함: DeviceNet, CANopen 연결 1: 원형 커넥터, M12, 액시얼, 암, A-코딩됨, 5 핀 연결 2: 원형 커넥터, M12, 액시얼, Male, A-코딩됨, 5 핀 차폐됨: 예 케이블 길이: 5,000 mm 덮개 재료: PUR |

액세서리



고정 기술 - 고정 브라켓

| | 품목 번호 | 명칭 | 품목 | 설명 |
|--|----------|----------------|----------|---|
|  | 50142900 | BT 700M.5-2SET | 고정 부품 세트 | 포함됨: 고정 브라켓 2개, 볼트 M6 x 10 4개, 티치 템플레이트 1개 고정 부품 버전: 브래킷 설치 마운팅, 시스템 축: T-슬롯 스루홀 마운팅 마운팅, 장치 축: 나사 조립 가능, 슬롯 너트 고정 부품 종류: 고정형 재료: 강철 |

매개변수화 장치

| | 품목 번호 | 명칭 | 품목 | 설명 |
|--|----------|------------------------------|-------|--|
|  | 50121098 | SET MD12-US2-IL1.1 + Zub. | 진단 세트 | 공급전압: DC 인터페이스: USB 연결: 2 개수 보호 등급: IP 20 |

서비스

| | 품목 번호 | 명칭 | 품목 | 설명 |
|--|---------|------------|--------|---|
|  | S981001 | CS10-S-110 | 시운전 지원 | 세부사항: 고객이 원하는 장소에서 실행, 최대 10시간 소요. 조건: 장치 및 연결 케이블이 이미 설치되어 있음, 출장 및 경우에 따라 숙박 경비를 제외한 금액. |
|  | S981005 | CS10-T-110 | 제품 교육 | 세부사항: 상담 후 장소 및 내용 결정, 최대 10시간 소요. 조건: 출장 및 경우에 따라 숙박 경비를 제외한 금액. |

참고

| | |
|--|---|
|  | 제공되는 모든 액세서리 품목의 목록은 로이체 웹 사이트에서 품목 세부사항 페이지의 다운로드 탭을 참조하십시오. |
|--|---|