

기술 데이터 시트

카메라

품목 번호: 50147807

LCAM 308 C6F-XX

내용

- 기술 데이터
- 치수 도면
- 전기 연결
- 다이어그램
- 액세서리



그림과 차이가 날 수 있습니다



기술 데이터

기본 데이터

시리즈	LCAM
적합한 적용 대상:	물류 산업 분야에서 사용
칩	CMOS

기능

기능	실시간 시계
소프트웨어 기능	REST-API 라이브 스트림 전송 비디오 메모리 사진 저장 이미지 전송

광학 데이터

작업 영역 추가 정보	모터 작동식 초점 조절
작업 영역	500 mm ... ∞
카메라 수평 분해능	1,280 px
카메라 수직 분해능	720 px
초점거리	3 mm
칩 크기	1/4 in
프레임 레이트(초당 이미지 개수), 최대	24 초당 개수
x-축 개방각	62 °
y-축 개방각	48 °
카메라 타입	색상

전기 데이터

성능 데이터	
공급전압 점검 U_B	18 ... 28 V, DC
소비전력, 최대	5.6 W, (히터 비활성화) / 20W, (히터 활성화)

인터페이스

종류	Ethernet
Ethernet	
주소 할당	DHCP 수동 주소 할당
이더넷	
전송 속도	100Mbit/s 10Mbit/s
기능	서비스 진행
스위치 기능	없음
전송 프로토콜	TCP/IP, RTP/RTSP, UDP, NTP

연결

연결 1	
기능	데이터 인터페이스 서비스 인터페이스 설정 인터페이스
연결부 종류	원형 커넥터
나사 크기	M12
핀 개수	4 핀
엔코딩	D-코딩됨

연결 2

기능	입력 신호 전원 공급
연결부 종류	원형 커넥터
나사 크기	M12
핀 개수	4 핀
엔코딩	A-코딩됨

기술 데이터

치수(너비 x 높이 x 길이)	84.6 mm x 38.3 mm x 114 mm
하우징 재료	금속
렌즈 커버 재료	스크래치 방지 처리된 인동 보호층이 있는 플라스틱(PMMA+)
순중량	300 g
고정 방식	마운팅 스톱드 추가 고정 부품을 사용해야 함

환경 데이터

작동 시 주변 온도	-30 ... 50 °C
------------	---------------

인증

보호 등급	IP 65
-------	-------

분류

HS 번호	90021100
ECLASS 5.1.4	27310101
ECLASS 8.0	27310101
ECLASS 9.0	27310201
ECLASS 10.0	27310101
ECLASS 11.0	27310101
ECLASS 12.0	27310101
ECLASS 13.0	27310101
ECLASS 14.0	27310101
ETIM 5.0	EC002550
ETIM 6.0	EC002550
ETIM 7.0	EC002550
ETIM 8.0	EC002550
ETIM 9.0	EC002550

치수 도면

전체 치수 정보(mm)

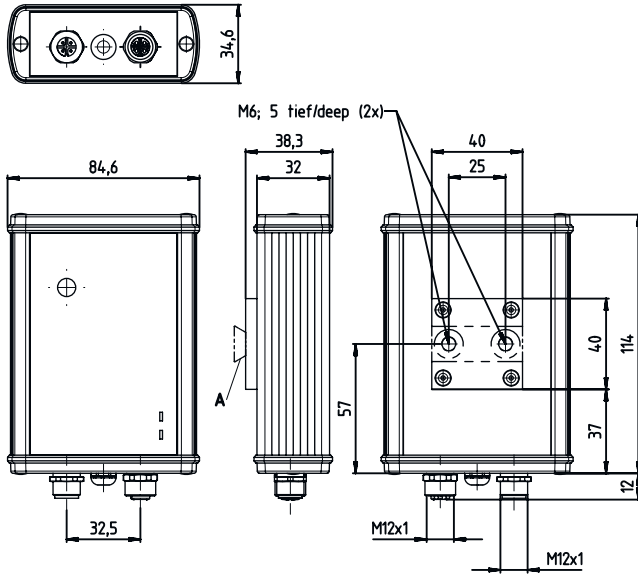

A BTC 0310M-DT는 BT 56, BT 56-1, BT 59, BTU 0300M-W와 조합 필요

전기 연결

연결 1

기능	데이터 인터페이스 서비스 인터페이스 설정 인터페이스
연결부 종류	원형 커넥터
나사 크기	M12
유형	암
재료	금속
핀 개수	4 핀
엔코딩	D-코딩됨

핀 핀 지정

1	Tx+
2	Rx+
3	Tx-
4	Rx-

연결 2

기능	입력 신호 전원 공급
연결부 종류	원형 커넥터
나사 크기	M12
유형	Male
재료	금속
핀 개수	4 핀
엔코딩	A-코딩됨

전기 연결

핀	핀 지정
1	V+
2	트리거 IN
3	GND
4	n.c.

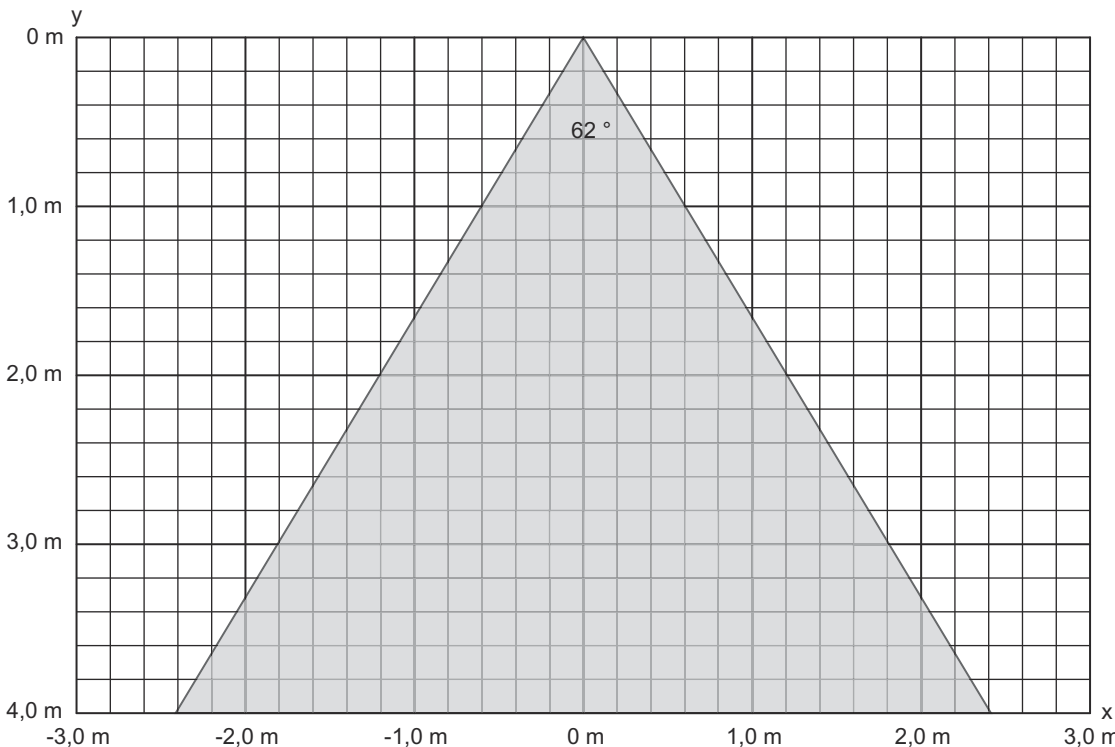

다이아그램

0/180°로 설정 시 최대 수평 시야



액세서리

연결 기술 - 연결 유닛

	품목 번호	명칭	품목	설명
	50135196	MD 708-21-42/D4-12	이더넷 스위치	공급전압: 18 ... 30 V 인터페이스: Ethernet 연결: 5 개수 전원공급장치 연결부: 1 개수 인터페이스 케이블: 4 개수 보호 등급: IP 67
	50135197	MD 708-21-82/D4-12	이더넷 스위치	공급전압: 18 ... 30 V 인터페이스: Ethernet 연결: 9 개수 전원공급장치 연결부: 1 개수 인터페이스 케이블: 8 개수 보호 등급: IP 67

액세서리

연결 기술 - 연결 케이블

	품목 번호	명칭	품목	설명
	50130657	KD U-M12-4A-P1-050	연결 케이블	연결 1: 원형 커넥터, M12, 액시얼, 암, A-코딩됨, 4 핀 원형 커넥터, LED: 아니요 연결 2: 열려 있는 끝부분 차폐됨: 아니요 케이블 길이: 5,000 mm 덮개 재료: PUR

연결 기술 - 상호접속 케이블

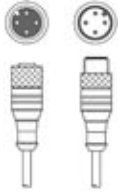
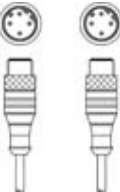
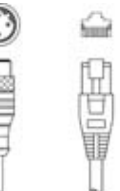
	품목 번호	명칭	품목	설명
	50130743	KDS U-M12-4A-M12-4A-P1-050	상호접속 케이블	연결 1: 원형 커넥터, M12, 액시얼, 암, A-코딩됨, 4 핀 연결 2: 원형 커넥터, M12, 액시얼, Male, A-코딩됨, 4 핀 차폐됨: 아니요 케이블 길이: 5,000 mm 덮개 재료: PUR
	50137077	KSS ET-M12-4A-M12-4A-P7-020	상호접속 케이블	인터페이스에 적합함: Ethernet 연결 1: 원형 커넥터, M12, 액시얼, Male, D-코딩됨, 4 핀 연결 2: 원형 커넥터, M12, 액시얼, Male, D-코딩됨, 4 핀 차폐됨: 예 케이블 길이: 2,000 mm 덮개 재료: PUR
	50135081	KSS ET-M12-4A-RJ45-A-P7-050	상호접속 케이블	인터페이스에 적합함: Ethernet 연결 1: 원형 커넥터, M12, 액시얼, Male, D-코딩됨, 4 핀 연결 2: RJ45 차폐됨: 예 케이블 길이: 5,000 mm 덮개 재료: PUR

연결 기술 - 커넥터



	품목 번호	명칭	품목	설명
	50137169	S GB-RJ45-8A-K-SK	커넥터	인터페이스에 적합함: Ethernet 연결: RJ45

고정 기술 - 고정 브라켓



	품목 번호	명칭	품목	설명
	50121433	BT 300 W	고정 부품	고정 부품 모델: L자형 브래킷 마운팅, 시스템 측: 통로 마운팅으로 마운팅, 장치 측: 나사 조립 가능 고정 부품 종류: 조정 가능 재료: 금속

액세서리

고정 기술 - 원형 로드 마운트

	품목 번호	명칭	품목	설명
	50121434	BT 300 - 1	고정 부품	고정 부품 모델: 설치 시스템 마운팅, 시스템 축: 원형 로드 10 - 16 mm용 마운팅, 장치 축: 나사 조립 가능 고정 부품 종류: 360° 회전식, 조정 가능 재료: 금속
	50027375	BT 56	고정 부품	기능: 정적 애플리케이션 고정 부품 모델: 설치 시스템 마운팅, 시스템 축: 원형 로드 16mm용, 원형 로드 18mm용, 원형 로드 20mm용 마운팅, 장치 축: 클램핑 가능 재료: 금속 클램핑 조의 조임 토크: 8 N·m
	50121435	BT 56 - 1	고정 부품	기능: 정적 애플리케이션 고정 부품 모델: 설치 시스템 마운팅, 시스템 축: 원형 로드 12mm용, 원형 로드 14mm용, 원형 로드 16mm용 마운팅, 장치 축: 클램핑 가능 재료: 금속 클램핑 조의 조임 토크: 8 N·m

고정 기술 - 기타

	품목 번호	명칭	품목	설명
	50111224	BT 59	브라켓	마운팅, 시스템 축: 슬롯 마운팅 마운팅, 장치 축: 클램핑 가능 재료: 금속 진동 감소: 아니요
	50148152	BTC 0310M-DT	고정 부품	고정 부품 모델: 클램핑 홀더 마운팅, 시스템 축: 클램핑 가능 마운팅, 장치 축: 나사 조립 가능 재료: 금속 진동 감소: 아니요
	50124941	BTU 0300M-W	고정 부품	마운팅, 시스템 축: 통로 마운팅으로 마운팅, 장치 축: 클램핑 가능, M4 나사에 적합, 슬롯 마운팅 재료: 금속 진동 감소: 아니요

매개변수화 장치

	품목 번호	명칭	품목	설명
	50124709	PA1/XTSX-M12	프로그래밍 장치	기능: 터치인 활성화 연결: 원형 커넥터, M12, 5 핀

액세서리

참고



제공되는 모든 액세서리 품목의 목록은 로이체 웹 사이트에서 품목 세부사항 페이지의 다운로드 탭을 참조하십시오.