

## Folha de dados técnicos

### Hub IO-Link

N.º do art.: 50144901

MD 742-11-82IO5-12

#### Conteúdo

- Dados técnicos
- Desenhos dimensionais
- Conexão elétrica
- Acessórios



A imagem pode divergir



## Dados técnicos

### Dados básicos

Série	MD 700i
Tipo	IO-Hub

### Dados elétricos

#### Dados de desempenho

Alimentação de sensor/atuador  $V_{aux}$  1: Alimentação V1 de classe A, à prova de curto-circuito, 4 A total, 0,5 A por slot

Tensão de alimentação  $U_B$  18 ... 30 V

Consumo de corrente, máx. 15 mA

#### Entradas

Número de entradas de chaveamento digitais 16 Unid.

#### Entradas de chaveamento

Tipo Entrada de chaveamento digital

### Interface

Tipo	IO-Link
------	---------

#### IO-Link

Modo COM COM2

Tipo de porta A

Especificação V1.1

Suporte de modo SIO Sim

### Conexão

Número de conexões	9 Unid.
Conexões do sensor	8 Unid.
Conexões para alimentação de tensão	1 Unid.

#### Conexão 1

Função Conexão com o master IO-Link

Tipo de conexão Conector redondo

Tamanho da rosca M12

Tipo male

Material Metal

Número de polos 5 polos

Codificação Código A

#### Conexão 2

Função Conexão com o dispositivo

Tipo de conexão Conector redondo

Tamanho da rosca M12

Tipo female

Material Metal

Número de polos 5 polos

Codificação Código A

### Dados mecânicos

Dimensões (L x A x C) 54 mm x 27,4 mm x 150 mm

Material da carcaça Livre de halogênio  
Plástico

Peso líquido 244 g

### Dados do ambiente

Temperatura ambiente, operação -40 ... 70 °C

Temperatura ambiente, armazenamento -40 ... 85 °C

### Certificações

Grau de proteção IP 65

IP 67

IP 69K

Certificações c UL US

### Classificação

Número da pauta aduaneira 85176200

ECLASS 5.1.4 19030117

ECLASS 8.0 19170106

ECLASS 9.0 19170106

ECLASS 10.0 19170490

ECLASS 11.0 19170490

ECLASS 12.0 19170490

ECLASS 13.0 19170490

ECLASS 14.0 19170490

ECLASS 15.0 19170490

ECLASS 16.0 19170490

ETIM 5.0 EC002585

ETIM 6.0 EC002585

ETIM 7.0 EC003558

ETIM 8.0 EC000734

ETIM 9.0 EC000734

ETIM 10.0 EC000734

UNSPSC 26.08 43222600

## Desenhos dimensionais

Todas as medidas em milímetros

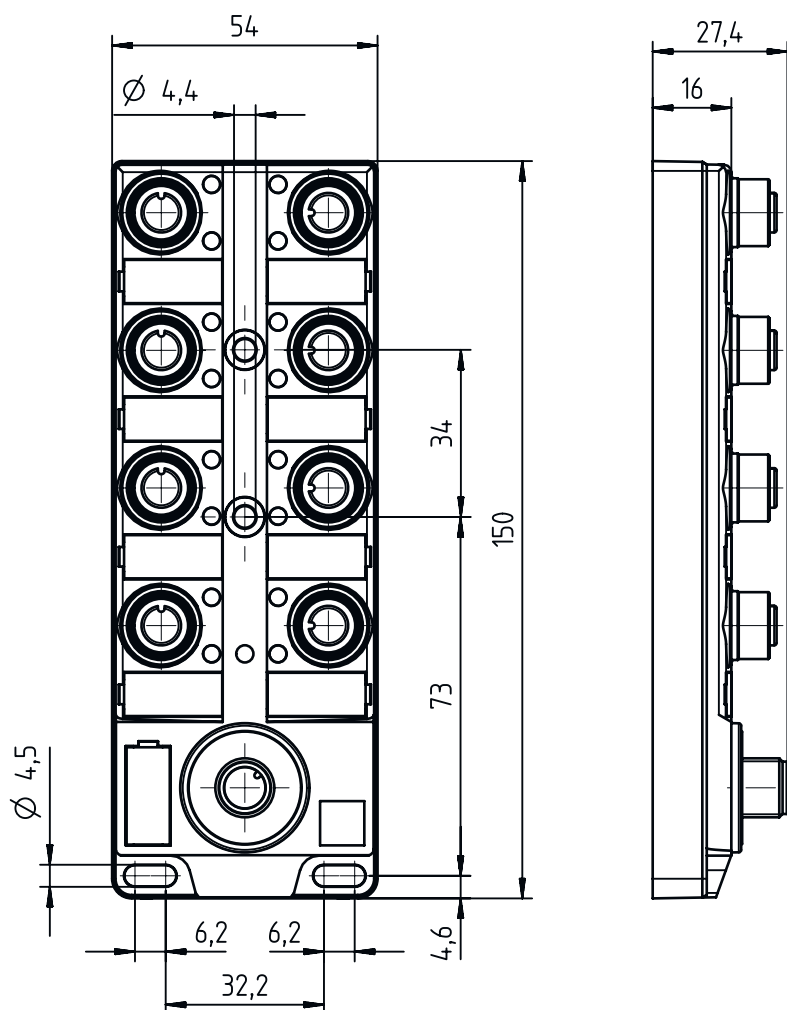

## Conexão elétrica

### Conexão 1

Função	Conexão com o master IO-Link
Tipo de conexão	Conector redondo
Tamanho da rosca	M12
Tipo	male
Material	Metal
Número de polos	5 polos
Codificação	Código A

### Pino Ocupação de pinos

1	+24 V CC
2	n.c.
3	GND
4	IO-Link / OUT 1
5	FE

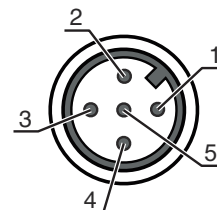

## Conexão elétrica

### Conexão 2

### C1 ... C8

Função	Conexão com o dispositivo
Tipo de conexão	Conector redondo
Tamanho da rosca	M12
Tipo	female
Material	Metal
Número de polos	5 polos
Codificação	Código A

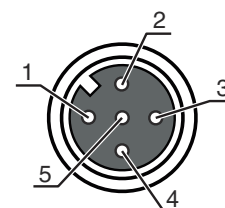

### Pino Ocupação de pinos

1	+
2	OUT
3	-
4	OUT
5	FE



## Acessórios

### Tecnologia de conexão - Cabos de conexão

	N.º do art.	Designação	Artigo	Descrição
	50133841	KD U-M12-5A-P1-050	Cabo de conexão	Aplicação: Resistente a óleo e lubrificantes Conexão 1: Conector redondo, M12, Axial, female, Código A, 5 polos Conector redondo, LED: Não Conexão 2: Extremidade aberta Blindado: Não Comprimento do cabo: 5.000 mm Material da bainha: PUR
	50132537	KD U-M12-5W-P1-050	Cabo de conexão	Aplicação: Resistente a óleo e lubrificantes Conexão 1: Conector redondo, M12, Angular, female, Código A, 5 polos Conector redondo, LED: Não Conexão 2: Extremidade aberta Blindado: Não Comprimento do cabo: 5.000 mm Material da bainha: PUR
	50136203	KS U-M12-5A-P1-020	Cabo de conexão	Aplicação: Resistente a óleo e lubrificantes Conexão 1: Conector redondo, M12, Axial, male, Código A, 5 polos Conector redondo, LED: Não Conexão 2: Extremidade aberta Blindado: Não Comprimento do cabo: 2.000 mm Material da bainha: PUR

### Tecnologia de conexão - Cabos de ligação

	N.º do art.	Designação	Artigo	Descrição
	50133298	KDS U-M12-5A-M12-5A-V1-050	Cabo de ligação	Aplicação: Resistente a produtos químicos Conexão 1: Conector redondo, M12, Axial, female, Código A, 5 polos Conexão 2: Conector redondo, M12, Axial, male, Código A, 5 polos Blindado: Não Comprimento do cabo: 5.000 mm Material da bainha: PVC

## Acessórios

### Nota



Uma lista com todos os artigos de acessórios disponíveis encontra-se na página da Leuze na internet, na guia Download da página de detalhes do artigo.