

## Hoja técnica

### Fotocélula reflexiva polarizada

Código: 50122698

PRK328.3/2N

#### Contenido

- Datos técnicos
- Dibujos acotados
- Conexión eléctrica
- Diagramas
- Operación e Indicación
- Reflectores y cintas reflectoras
- Código de producto
- Notas
- Para más información
- Accesorios



La figura puede variar



## Datos técnicos

### Datos básicos

|                             |                        |
|-----------------------------|------------------------|
| Serie                       | 328                    |
| Principio de funcionamiento | Principio de reflexión |

### Datos ópticos

|                           |   |
|---------------------------|---|
| Alcance efectivo          | 0,02 ... 4,5 m                            |
| Alcance efectivo          | Alcance asegurado                         |
| Reflector de referencia   | Con reflector TK(S) 100x100               |
| Límite de alcance         | Alcance típico                            |
| Límite de alcance         | 0,02 ... 6 m, Con reflector TK(S) 100x100 |
| Fuente de luz             | LED, Rojo                                 |
| Longitud de onda          | 620 nm                                    |
| Forma de señal de emisión | Pulsado                                   |
| Grupo de LEDs             | Grupo exento de riesgos (según EN 62471)  |

### Datos eléctricos

|                        |   |
|------------------------|---|
| Circuito de protección | Protección contra cortocircuito<br>Protección contra polarización inversa |
|------------------------|---|

#### Datos de potencia

|                               |  |
|-------------------------------|--|
| Tensión de alimentación $U_B$ | 10 ... 30 V, CC, Incl. ondulación residual |
| Ondulación residual           | 0 ... 15 %, De $U_B$                       |
| Corriente en vacío            | 0 ... 20 mA                                |

#### Salidas

|                             |              |
|-----------------------------|--------------|
| Número de salidas digitales | 2 Unidad(es) |
|-----------------------------|--------------|

#### Salidas

|                                |   |
|--------------------------------|---|
| Tipo de tensión                | CC  |
| Corriente de conmutación, máx. | 100 mA  |
| Tensión de conmutación         | high: $\geq(U_B - 2,5V)$<br>low: $\leq 2,5 V$ |

#### Salida 1

|                          |                         |
|--------------------------|-------------------------|
| Elemento de conmutación  | Transistor, NPN         |
| Principio de conmutación | De conmutación claridad |

#### Salida 2

|                          |                          |
|--------------------------|--------------------------|
| Elemento de conmutación  | Transistor, NPN          |
| Principio de conmutación | De conmutación oscuridad |

### Respuesta temporal

|                           |        |
|---------------------------|--------|
| Frecuencia de conmutación | 500 Hz |
| Tiempo de respuesta       | 1 ms   |
| Tiempo de inicialización  | 300 ms |

### Conexión

#### Conexión 1

|                       |                                      |
|-----------------------|--------------------------------------|
| Función               | Alimentación de tensión<br>Señal OUT |
| Tipo de conexión      | Cable                                |
| Longitud de cable     | 2.000 mm                             |
| Material de cubierta  | PUR                                  |
| Color de cable        | Negro                                |
| Número de conductores | 4 hilos                              |
| Sección de conductor  | 0,2 mm <sup>2</sup>                  |

### Datos mecánicos

|                                  |                              |
|----------------------------------|------------------------------|
| Tamaño de rosca                  | M18 x 1 mm                   |
| Dimensiones ( $\varnothing$ x L) | 18 mm x 46 mm                |
| Material de carcasa              | Acero inoxidable<br>Plástico |
| Carcasa de acero inoxidable      | V2A                          |
| Carcasa de plástico              | ABS                          |
| Material, cubierta de óptica     | Plástico                     |
| Peso neto                        | 70 g                         |
| Color de carcasa                 | Negro<br>Plata               |

### Operación e Indicación

|                    |              |
|--------------------|--------------|
| Tipo de indicación | LED          |
| Número de LED      | 1 Unidad(es) |
| Elementos de uso   | Tecla Teach  |

### Datos ambientales

|                                  |               |
|----------------------------------|---------------|
| Temperatura ambiente en servicio | -40 ... 60 °C |
| Temperatura ambiente en almacén  | -40 ... 70 °C |

### Certificaciones

|                            |               |
|----------------------------|---------------|
| Índice de protección       | IP 67         |
| Clase de seguridad         | III           |
| Certificaciones            | c UL US       |
| Sistema de normas vigentes | IEC 60947-5-2 |

### Clasificación

|                   |          |
|-------------------|----------|
| Número de arancel | 85365019 |
| ECLASS 5.1.4      | 27270902 |
| ECLASS 8.0        | 27270902 |
| ECLASS 9.0        | 27270902 |
| ECLASS 10.0       | 27270902 |
| ECLASS 11.0       | 27270902 |
| ECLASS 12.0       | 27270902 |
| ECLASS 13.0       | 27270902 |
| ECLASS 14.0       | 27270902 |
| ETIM 5.0          | EC002717 |
| ETIM 6.0          | EC002717 |
| ETIM 7.0          | EC002717 |
| ETIM 8.0          | EC002717 |
| ETIM 9.0          | EC002717 |

## Dibujos acotados

Todas las medidas en milímetros

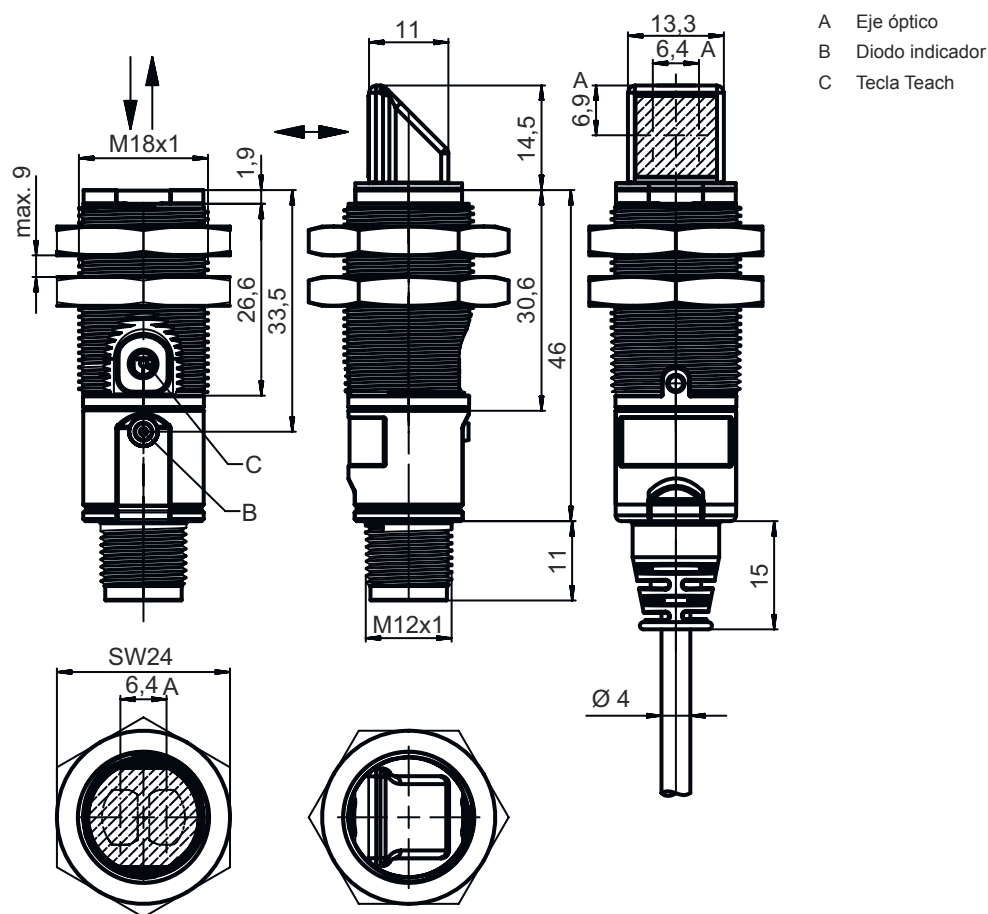

## Conexión eléctrica

### Conexión 1

|                              |                         |
|------------------------------|-------------------------|
| <b>Función</b>               | Alimentación de tensión |
| <b>Tipo de conexión</b>      | Cable                   |
| <b>Longitud de cable</b>     | 2.000 mm                |
| <b>Material de cubierta</b>  | PUR                     |
| <b>Color de cable</b>        | Negro                   |
| <b>Número de conductores</b> | 4 hilos                 |
| <b>Sección de conductor</b>  | 0,2 mm <sup>2</sup>     |

### Color de conductor

### Asignación de conductores

|               |       |
|---------------|-------|
| <b>Marrón</b> | V+    |
| <b>Blanco</b> | OUT 2 |
| <b>Azul</b>   | GND   |
| <b>Negro</b>  | OUT 1 |

# Diagramas

## Comportamiento de respuesta típ. (TK 100x100)

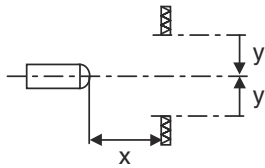
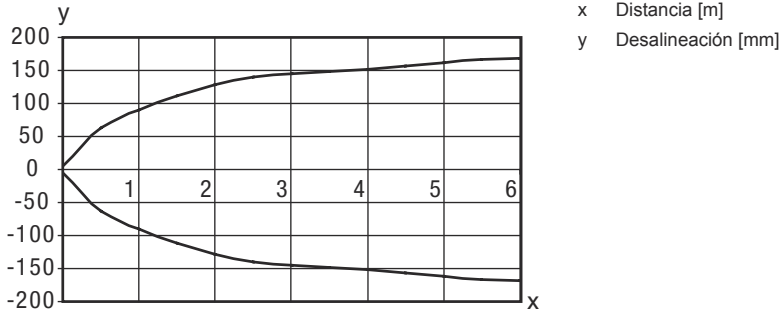

## Reserva de funcionamiento típ. (modelo axial)

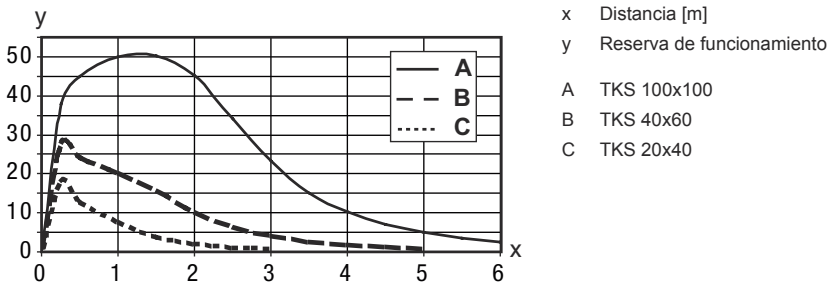

# Operación e Indicación

| LED | Display                | Significado                   |
|-----|------------------------|-------------------------------|
| 1   | Verde, luz continua    | Disponibilidad                |
|     | Amarillo, luz continua | Recorrido de la luz libre     |
|     | Amarillo, parpadeante  | Sin reserva de funcionamiento |

# Reflectores y cintas reflectoras

| Código   | Denominación  | Alcance efectivo<br>Límite de alcance | Descripción  |
|----------|---------------|---------------------------------------|--|
| 50108300 | REF 4-A-50x50 | 0,08 ... 1,4 m<br>0,08 ... 2 m        | Diseño: Rectangular<br>Superficie de reflexión: 50 mm x 50 mm<br>Material: Plástico<br>Denominación química material: PMMA<br>Fijación: Autoadhesivo |



# Reflectores y cintas reflectoras

|  | Código   | Denominación | Alcance efectivo<br>Límite de alcance | Descripción  |
|--|----------|--------------|---------------------------------------|--|
|  | 50003192 | TK 100x100   | 0,02 ... 4,5 m<br>0,02 ... 6 m        | Diseño: Rectangular<br>Tamaño del triple: 4 mm<br>Superficie de reflexión: 96 mm x 96 mm<br>Material: Plástico<br>Sustrato: Plástico<br>Denominación química material: PMMA8N<br>Fijación: Se puede pegar en el lado trasero                 |
|  | 50024127 | TK 82.2      | 0,05 ... 3,6 m<br>0,05 ... 4,5 m      | Diseño: Redondo<br>Tamaño del triple: 4 mm<br>Superficie de reflexión, diámetro: 79 mm<br>Material: Plástico<br>Sustrato: Plástico<br>Denominación química material: PMMA8N<br>Fijación: Fijación pasante, Se puede pegar en el lado trasero |
|  | 50022816 | TKS 100X100  | 0,02 ... 4,5 m<br>0,02 ... 6 m        | Diseño: Rectangular<br>Tamaño del triple: 4 mm<br>Superficie de reflexión: 96 mm x 96 mm<br>Material: Plástico<br>Sustrato: Plástico<br>Denominación química material: PMMA8N<br>Fijación: Fijación pasante, Adhesivo                        |
|  | 50081283 | TKS 20X40    | 0,04 ... 1,6 m<br>0,04 ... 2,2 m      | Diseño: Rectangular<br>Tamaño del triple: 2,3 mm<br>Superficie de reflexión: 16 mm x 38 mm<br>Material: Plástico<br>Sustrato: Plástico<br>Denominación química material: PMMA8N<br>Fijación: Fijación pasante, Adhesivo                      |
|  | 50023525 | TKS 30X50    | 0,03 ... 1,9 m<br>0,03 ... 2,5 m      | Diseño: Rectangular<br>Tamaño del triple: 3 mm<br>Superficie de reflexión: 27 mm x 44 mm<br>Material: Plástico<br>Sustrato: Plástico<br>Denominación química material: PMMA8N<br>Fijación: Fijación pasante, Adhesivo                        |
|  | 50040820 | TKS 40X60    | 0,02 ... 3 m<br>0,02 ... 4 m          | Diseño: Rectangular<br>Tamaño del triple: 4 mm<br>Superficie de reflexión: 37 mm x 56 mm<br>Material: Plástico<br>Sustrato: Plástico<br>Denominación química material: PMMA8N<br>Fijación: Fijación pasante, Adhesivo                        |

## Código de producto

Denominación del artículo: XXX328BY-AAAF.BB/CC-DDD

|               |  |
|---------------|--|
| <b>XXX328</b> | <b>Principio de funcionamiento</b><br>PRK: fotocélula reflexiva con filtro de polarización<br>ET: fotocélula autorreflexiva energética<br>FT: fotocélula autorreflexiva con fading<br>LE: receptor de fotocélula de barrera<br>LS: emisor de fotocélula de barrera |
| <b>Y</b>      | <b>Tipo de luz</b><br>No procede: luz roja<br>I: luz infrarroja  |
| <b>AAAF</b>   | <b>Alcance de detección preajustado (opcional)</b><br>No procede: alcance según hoja técnica<br>xxxF: alcance de detección preajustado [mm]  |

## Código de producto

|            |  |
|------------|--|
| <b>BB</b>  | <b>Equipamiento</b><br>No procede: óptica axial<br>W: óptica en ángulo de 90°<br>3: Teach-In mediante tecla  |
| <b>CC</b>  | <b>Salida / función (OUT1 = pin 4, OUT2 = pin 2):</b><br>4: salida de transistor PNP, de conmutación claridad<br>P: salida de transistor PNP, de conmutación oscuridad<br>2: salida de transistor NPN, de conmutación claridad<br>N: salida de transistor NPN, de conmutación oscuridad<br>9: entrada para desactivación de emisor (desactivación con señal HIGH)<br>D: entrada para desactivación de emisor (desactivación con señal LOW)<br>X: pin no asignado |
| <b>DDD</b> | <b>Conexión eléctrica</b><br>No procede: cable, longitud estándar 2000 mm, 4 conductores<br>M12: conector M12, de 4 polos (conector macho)   |

### Nota

|  |   |
|--|---|
|  | ↪ Encontrará una lista con todos los tipos de equipo disponibles en el sitio web de Leuze: <a href="http://www.leuze.com">www.leuze.com</a> . |
|--|---|

## Notas



### ¡Atención al uso conforme!

|  |  |
|--|--|
|  | <ul style="list-style-type: none"> <li>↪ El producto no es un sensor de seguridad y no es apto para la protección de personas.</li> <li>↪ El producto solo lo pueden poner en marcha personas capacitadas.</li> <li>↪ Emplee el producto para el uso conforme definido.</li> </ul> |
|--|--|

### En aplicaciones UL:

|  |   |
|--|---|
|  | <ul style="list-style-type: none"> <li>↪ En aplicaciones UL está permitido el uso exclusivamente en circuitos de Class 2 según NEC (National Electric Code).</li> <li>↪ These proximity switches shall be used with UL Listed Cable assemblies rated 30V, 0.5A min, in the field installation, or equivalent (categories: CYJV/ CYJV7 or PVVA/PVVA7)</li> </ul> |
|--|---|

## Para más información

- Suma de las corrientes de salida de ambas salidas, 50 mA para temperaturas ambiente > 40 °C

## Accesorios

### Sistema de fijación - Escuadras de fijación

|  | Código   | Denominación | Artículo             | Descripción   |
|--|----------|--------------|----------------------|---|
|  | 50113548 | BT D18M.5    | Escuadra de fijación | Diámetro interior: 18 mm<br>Versión de la pieza de fijación: Ángulo en forma de L<br>Fijación, lado de la instalación: Fijación pasante<br>Fijación, del lado del equipo: Enroscable<br>Tipo de pieza de fijación: Rígido<br>Material: Acero inoxidable |

### Sistema de fijación - Fijaciones con varilla

|  | Código   | Denominación | Artículo           | Descripción  |
|--|----------|--------------|--------------------|--|
|  | 50117490 | BTU D18M-D12 | Sistema de montaje | Versión de la pieza de fijación: Sistema de montaje<br>Fijación, lado de la instalación: Fijación pasante<br>Fijación, del lado del equipo: Enroscable<br>Tipo de pieza de fijación: Puede unirse por apriete, Ajustable, Giratorio en 360°<br>Material: Metal |

### Sistema de fijación - Otros

|  | Código   | Denominación | Artículo | Descripción   |
|--|----------|--------------|----------|---|
|  | 50121904 | BT318B-OM    | Fijación | Versión de la pieza de fijación: Soporte presor<br>Fijación, lado de la instalación: Fijación pasante<br>Fijación, del lado del equipo: Enroscable<br>Tipo de pieza de fijación: Orientable, Ajustable, Giratorio<br>Material: Plástico<br>Amortiguación de vibraciones: No |

### Reflectores estándar

|   | Código   | Denominación | Artículo  | Descripción   |
|---|----------|--------------|-----------|---|
|  | 50081283 | TKS 20X40    | Reflector | Diseño: Rectangular<br>Tamaño del triple: 2,3 mm<br>Superficie de reflexión: 16 mm x 38 mm<br>Material: Plástico<br>Sustrato: Plástico<br>Denominación química material: PMMA8N<br>Fijación: Fijación pasante, Adhesivo |
|  | 50040820 | TKS 40X60    | Reflector | Diseño: Rectangular<br>Tamaño del triple: 4 mm<br>Superficie de reflexión: 37 mm x 56 mm<br>Material: Plástico<br>Sustrato: Plástico<br>Denominación química material: PMMA8N<br>Fijación: Fijación pasante, Adhesivo   |

**Accesorios****Cintas reflectoras para aplicaciones estándar**

|   | <b>Código</b> | <b>Denominación</b> | <b>Artículo</b>  | <b>Descripción</b>   |
|---|---------------|---------------------|------------------|--|
|  | 50108300      | REF 4-A-50x50       | Cinta reflectora | Diseño: Rectangular<br>Superficie de reflexión: 50 mm x 50 mm<br>Material: Plástico<br>Denominación química material: PMMA<br>Fijación: Autoadhesivo |

**Nota**

Encontrará una lista con todos los accesorios disponibles en el sitio web de Leuze, en la pestaña de Descargas de la página detallada del artículo.