

## Hoja técnica

### Sistema de medición de contornos

Código: 50142182

CMS708i-0800-0560-0640

#### Contenido







- El set se compone de
- Datos técnicos
- Dibujos acotados
- Conexión eléctrica
- Diagramas
- Notas
- Accesorios





La figura puede variar

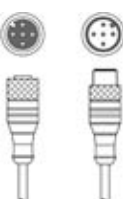

## El set se compone de

	Cantidad	Código	Denominación	Artículo	Descripción
	6	424417	BT-2P40	Set de soportes	Orificio 1: M6 Orificio 2: M6 Versión de la pieza de fijación: Soporte presor Fijación, lado de la instalación: Montaje en ranura Fijación, del lado del equipo: Montaje en ranura Tipo de pieza de fijación: Puede unirse por apriete, Apto para montaje en columnas de montaje UDC-S2, DC-S2 Material: Metal
	1	50118743	CML730i-R05-560.A/L-M12	Receptor de la cortina óptica	Alcance efectivo: 0,1 ... 4,5 m Interfaz: IO-Link Conexión: Conector redondo, M12, Axial, 8 polos
	1	50118744	CML730i-R05-640.A/L-M12	Receptor de la cortina óptica	Alcance efectivo: 0,1 ... 4,5 m Interfaz: IO-Link Conexión: Conector redondo, M12, Axial, 8 polos
	1	50118746	CML730i-R05-800.A/L-M12	Receptor de la cortina óptica	Alcance efectivo: 0,1 ... 4,5 m Interfaz: IO-Link Conexión: Conector redondo, M12, Axial, 8 polos
	1	50118582	CML730i-T05-560.A-M12	Emisor de la cortina óptica	Alcance efectivo: 0,1 ... 4 m Conexión: Conector redondo, M12, Axial, 5 polos
	1	50118583	CML730i-T05-640.A-M12	Emisor de la cortina óptica	Alcance efectivo: 0,1 ... 4 m Conexión: Conector redondo, M12, Axial, 5 polos
	1	50118585	CML730i-T05-800.A-M12	Emisor de la cortina óptica	Alcance efectivo: 0,1 ... 4 m Conexión: Conector redondo, M12, Axial, 5 polos
	3	50129781	KDS DN-M12-5A-M12-5A-P3-050	Cable de interconexión	Apropiado para interfaz: DeviceNet, CANopen Conexión 1: Conector redondo, M12, Axial, Conector hembra, Codificación A, 5 polos Conexión 2: Conector redondo, M12, Axial, Conector macho, Codificación A, 5 polos Apantallado: Sí Longitud de cable: 5.000 mm Material de cubierta: PUR

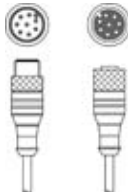
## El set se compone de

	Cantidad	Código	Denominación	Artículo	Descripción
	3	50135146	KDS S-M12-8A-M12-8A-P1-050	Cable de interconexión	Conexión 1: Conector redondo, M12, Axial, Conector hembra, Codificación A, 8 polos Conexión 2: Conector redondo, M12, Axial, Conector macho, Codificación A, 8 polos Apantallado: Si Longitud de cable: 5.000 mm Material de cubierta: PUR
	1	50142330	LSC708-000-100	Armario de distribución	Tensión de alimentación: 100 ... 263 V, CA Entradas: 4 Unidad(es) Salidas: 4 Unidad(es) Conexiones: 13 Unidad(es)

## Datos técnicos

### Datos básicos

Serie	CMS 7xxi
Incluye	1 dongle CMS700
Indicación de pedido	Otros modelos bajo petición

### Funciones

Funciones	Para una altura mínima de objeto $\geq$ 50 mm
-----------	---

### Datos ópticos

Alcance efectivo	0,1 ... 4,5 m
Alcance efectivo	Alcance asegurado
Alcance efectivo, objetos transparentes	0,1 ... 1,75 m
Límite de alcance	Alcance típico
Límite de alcance	0,1 ... 6 m
Longitud del campo de medición 1	800 mm
Longitud del campo de medición 2	560 mm
Longitud del campo de medición 3	640 mm
Distancia entre haces	5 mm

### Datos eléctricos

Circuito de protección	Protección contra cortocircuito Protección contra polarización inversa Protección transitoria
------------------------	---

Corriente de salida, corriente continua por canal, máx.	100 mA
---	--------

### Datos de potencia

Tensión de alimentación $U_B$	100 ... 263 V
Corriente en vacío	250 mA

### Entradas

Número de entradas digitales	4 Unidad(es)
------------------------------	--------------

### Entradas

Tipo	Entrada digital
Tipo de tensión	CC
Tensión de conmutación	24 V, VIN

### Salidas

Número de salidas digitales	4 Unidad(es)
-----------------------------	--------------

### Salidas

Tipo	Salida digital
Tipo de tensión	CA
Tensión de conmutación	24 V, VIN

### Interfaz

Tipo	EtherNet TCP/IP
------	-----------------

### Ethernet

Función	Parametrización / datos de proceso
---------	------------------------------------

### Conexión

Número de conexiones	11 Unidad(es)
----------------------	---------------

### Conexión 1

Función	Puesta a tierra
Tipo de conexión	Junta de rosca
Material	Metal

### Conexión 2

Función	Alimentación de tensión
Tipo de conexión	Conector de red
Material	Metal

### Conexión 3

Función	Conexión de cortina óptica de medición de longitud (no en combinación con codificador rotatorio)
Tipo de conexión	Conector redondo
Tamaño de rosca	M12
Tipo	Conector hembra
Material	Metal
Número de polos	4 polos
Codificación	Codificación D

### Conexión 4

Función	Conexión de cortina óptica de medición de ancho
Tipo de conexión	Conector redondo
Tamaño de rosca	M12
Tipo	Conector hembra
Material	Metal
Número de polos	8 polos
Codificación	Codificación A

## Datos técnicos

### Conexión 5

<b>Función</b>	Conexión de cortina óptica de medición de altura
<b>Tipo de conexión</b>	Conector redondo
<b>Tamaño de rosca</b>	M12
<b>Tipo</b>	Conector hembra
<b>Material</b>	Metal
<b>Número de polos</b>	8 polos
<b>Codificación</b>	Codificación A

### Conexión 6

<b>Función</b>	Conexión de codificador rotatorio (no en combinación con cortina óptica de medición de longitud)
<b>Tipo de conexión</b>	Conector redondo
<b>Tamaño de rosca</b>	M12
<b>Tipo</b>	Conector hembra
<b>Material</b>	Metal
<b>Número de polos</b>	4 polos
<b>Codificación</b>	Codificación A

### Conexión 7

<b>Función</b>	Conexión externa Ethernet TCP/IP
<b>Tipo de conexión</b>	Conector redondo
<b>Tamaño de rosca</b>	M12
<b>Tipo</b>	Conector hembra
<b>Material</b>	Metal
<b>Número de polos</b>	4 polos
<b>Codificación</b>	Codificación A

### Conexión 8

<b>Tipo de conexión</b>	Conector redondo
<b>Tamaño de rosca</b>	M12
<b>Tipo</b>	Conector hembra
<b>Material</b>	Metal
<b>Número de polos</b>	4 polos
<b>Codificación</b>	Codificación A

### Conexión 9

<b>Tipo de conexión</b>	Conector redondo
<b>Tamaño de rosca</b>	M12
<b>Tipo</b>	Conector hembra
<b>Material</b>	Metal
<b>Número de polos</b>	4 polos
<b>Codificación</b>	Codificación A

### Datos mecánicos

<b>Diseño</b>	Cúbico
<b>Material de carcasa</b>	Metal
<b>Carcasa de metal</b>	Aluminio
<b>Material, cubierta de óptica</b>	Plástico
<b>Color de carcasa</b>	Gris Rojo
<b>Nota</b>	Dimensiones de un set de artículos, vea dibujos acotados

### Operación e Indicación

<b>Tipo de indicación</b>	LED
<b>Número de LED</b>	3 Unidad(es)
<b>Tipo de configuración/parametrización</b>	se realiza vía webConfig
<b>Elementos de uso</b>	Interruptor giratorio

### Datos ambientales

<b>Temperatura ambiente en servicio</b>	0 ... 45 °C
<b>Temperatura ambiente en almacén</b>	-20 ... 70 °C

### Certificaciones

<b>Certificaciones</b>	CSA
------------------------	-----

### Clasificación

<b>Número de arancel</b>	90314990
<b>ECLASS 5.1.4</b>	27270910
<b>ECLASS 8.0</b>	27270910
<b>ECLASS 9.0</b>	27270910
<b>ECLASS 10.0</b>	27270910
<b>ECLASS 11.0</b>	27270910
<b>ECLASS 12.0</b>	27270910
<b>ECLASS 13.0</b>	27270910
<b>ECLASS 14.0</b>	27270910
<b>ETIM 5.0</b>	EC002549
<b>ETIM 6.0</b>	EC002549
<b>ETIM 7.0</b>	EC002549
<b>ETIM 8.0</b>	EC002549
<b>ETIM 9.0</b>	EC002549

## Dibujos acotados

Todas las medidas en milímetros

### Cortina óptica, emisor y receptor



- |   |   |   |                               |
|---|---|---|-------------------------------|
| A | Distancia entre haces 5 mm                | L | Longitud de perfil 1 = 808 mm |
| B | Longitud del campo de medición 1 = 800 mm |   | Longitud de perfil 2 = 568 mm |
|   | Longitud del campo de medición 2 = 560 mm | T | Emisor                        |
| F | Rosca M6                                  | R | Receptor                      |
| G | Ranura de fijación                        | Y | 2,5 mm                        |

## Dibujos acotados

### Armario de distribución



## Dibujos acotados

### Soporte

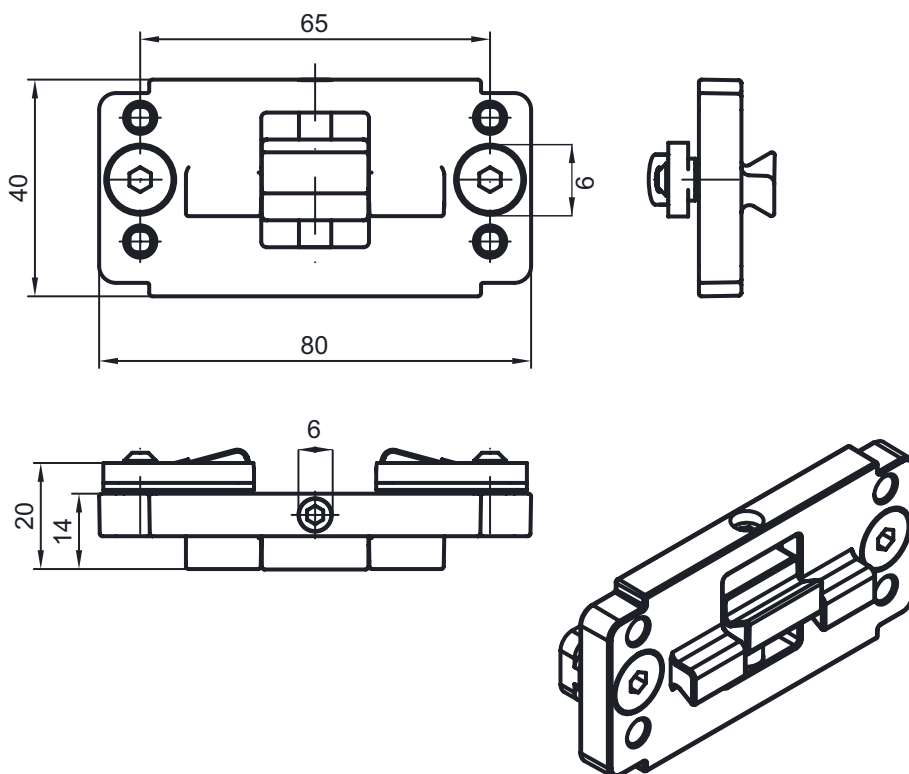

## Conexión eléctrica

### Conexión 1

<b>Función</b>	Puesta a tierra
<b>Tipo de conexión</b>	Junta de rosca
<b>Material</b>	Metal

### Conexión 2

<b>Función</b>	Alimentación de tensión
<b>Tipo de conexión</b>	Conector de red
<b>Material</b>	Metal

### Conexión 3

### ETH1

<b>Función</b>	Conexión de cortina óptica de medición de longitud (no en combinación con codificador rotatorio)
<b>Tipo de conexión</b>	Conector redondo
<b>Tamaño de rosca</b>	M12
<b>Tipo</b>	Conector hembra
<b>Material</b>	Metal
<b>Número de polos</b>	4 polos
<b>Codificación</b>	Codificación D

## Conexión eléctrica

Pin	Asignación de pines
1	TD+
2	RD+
3	TD-
4	RD-

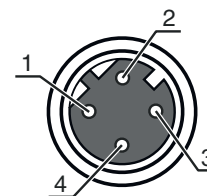

Conexión 4	CML1 / CML2 / CML3
<b>Función</b>	Conexión de cortina óptica de medición de ancho
<b>Tipo de conexión</b>	Conector redondo
<b>Tamaño de rosca</b>	M12
<b>Tipo</b>	Conector hembra
<b>Material</b>	Metal
<b>Número de polos</b>	8 polos
<b>Codificación</b>	Codificación A

Pin	Asignación de pines
1	V+
2	IO1
3	GND
4	IO-Link
5	IO2
6	IO3
7	IO4
8	GND

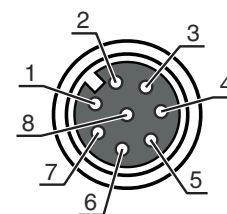

Conexión 5	Encoder
<b>Función</b>	Conexión de cortina óptica de medición de altura
<b>Tipo de conexión</b>	Conector redondo
<b>Tamaño de rosca</b>	M12
<b>Tipo</b>	Conector hembra
<b>Material</b>	Metal
<b>Número de polos</b>	8 polos
<b>Codificación</b>	Codificación A

Pin	Asignación de pines
1	U-
2	U+
3	A
4	B
5	N
6	A inv.
7	B inv.
8	N inv.

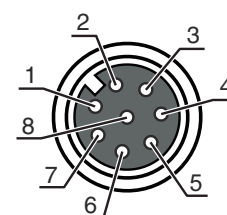

Conexión 6	DI1
<b>Función</b>	Conexión de codificador rotatorio (no en combinación con cortina óptica de medición de longitud)
<b>Tipo de conexión</b>	Conector redondo
<b>Tamaño de rosca</b>	M12
<b>Tipo</b>	Conector hembra
<b>Material</b>	Metal
<b>Número de polos</b>	4 polos
<b>Codificación</b>	Codificación A



## Conexión eléctrica

### Pin Asignación de pines

1	+24 V
2	DI1
3	GND
4	DI2

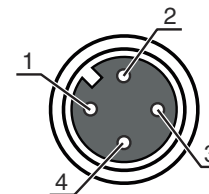

### Conexión 7

### DI2

<b>Función</b>	Conexión externa Ethernet TCP/IP
<b>Tipo de conexión</b>	Conector redondo
<b>Tamaño de rosca</b>	M12
<b>Tipo</b>	Conector hembra
<b>Material</b>	Metal
<b>Número de polos</b>	4 polos
<b>Codificación</b>	Codificación A

### Pin Asignación de pines

1	+24 V
2	DI3
3	GND
4	DI4

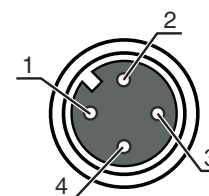

### Conexión 8

### DO1

<b>Tipo de conexión</b>	Conector redondo
<b>Tamaño de rosca</b>	M12
<b>Tipo</b>	Conector hembra
<b>Material</b>	Metal
<b>Número de polos</b>	4 polos
<b>Codificación</b>	Codificación A

### Pin Asignación de pines

1	+24 V
2	DO1
3	GND
4	DO2

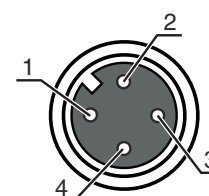

### Conexión 9

### DO2

<b>Tipo de conexión</b>	Conector redondo
<b>Tamaño de rosca</b>	M12
<b>Tipo</b>	Conector hembra
<b>Material</b>	Metal
<b>Número de polos</b>	4 polos
<b>Codificación</b>	Codificación A

### Pin Asignación de pines

1	+24 V
2	DO3
3	GND
4	DO4

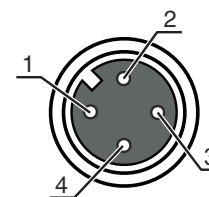

# Diagramas

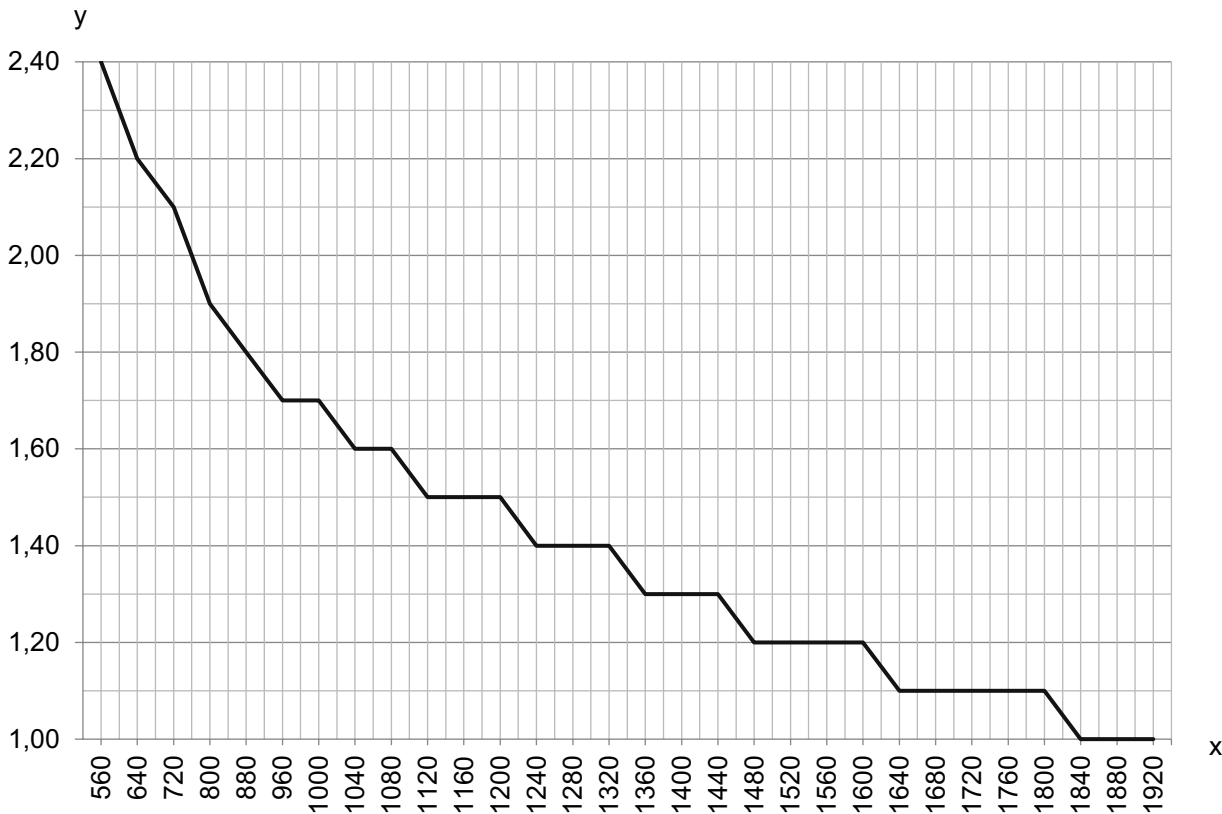

x Longitud de medición total de la cortina óptica de medición de ancho y de altura [mm]  
 y Máx. velocidad de transporte [m/s]

## Notas

**¡Atención al uso conforme!**

- ⚠ El producto no es un sensor de seguridad y no es apto para la protección de personas.
- ⚠ El producto solo lo pueden poner en marcha personas capacitadas.
- ⚠ Emplee el producto para el uso conforme definido.

## Accesorios

### Sistema de conexión - Cables de interconexión

	Código	Denominación	Artículo	Descripción
	50135082	KSS ET-M12-4A-RJ45-A-P7-100	Cable de interconexión	Apropriado para interfaz: Ethernet Conexión 1: Conector redondo, M12, Axial, Conector macho, Codificación D, 4 polos Conexión 2: RJ45 Apantallado: Si Longitud de cable: 10.000 mm Material de cubierta: PUR

## Accesorios

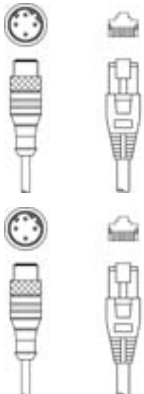
	Código	Denominación	Artículo	Descripción
	50135083	KSS ET-M12-4A-RJ45-A-P7-150	Cable de interconexión	Apropiado para interfaz: Ethernet Conexión 1: Conector redondo, M12, Axial, Conector macho, Codificación D, 4 polos Conexión 2: RJ45 Apantallado: Sí Longitud de cable: 15.000 mm Material de cubierta: PUR
	50135084	KSS ET-M12-4A-RJ45-A-P7-300	Cable de interconexión	Apropiado para interfaz: Ethernet Conexión 1: Conector redondo, M12, Axial, Conector macho, Codificación D, 4 polos Conexión 2: RJ45 Apantallado: Sí Longitud de cable: 30.000 mm Material de cubierta: PUR

## Sistema de fijación - Otros

Código	Denominación	Artículo	Descripción
50143670	BT 708M-MRSET	Set de piezas de fijación	Versión de la pieza de fijación: Set de perfiles Fijación, lado de la instalación: Enrosicable / vertical Fijación, del lado del equipo: Montaje en ranura Tipo de pieza de fijación: Rígido Material: Aluminio Amortiguación de vibraciones: No
50143669	BT 710M-MRSET	Set de piezas de fijación	Versión de la pieza de fijación: Set de perfiles Fijación, lado de la instalación: Enrosicable / vertical Fijación, del lado del equipo: Montaje en ranura Tipo de pieza de fijación: Rígido Material: Aluminio Amortiguación de vibraciones: No
50142039	BT 712M-MRSET	Set de piezas de fijación	Versión de la pieza de fijación: Set de perfiles Fijación, lado de la instalación: Enrosicable / vertical Fijación, del lado del equipo: Montaje en ranura Tipo de pieza de fijación: Rígido Material: Aluminio Amortiguación de vibraciones: No

### Nota



Encontrará una lista con todos los accesorios disponibles en el sitio web de Leuze, en la pestaña de Descargas de la página detallada del artículo.