

Folha de dados técnicos

Sistema de posicionamento de código de barras

N.º do art.: 50136336

BPS 348i SM 100 H



A imagem pode divergir

Conteúdo

- Dados técnicos
- Desenhos dimensionais
- Diagramas
- Código do artigo
- Notas
- Acessórios



CDRH



UK
CA

Dados técnicos

Dados básicos

Série	BPS 300i
Nota de pedido	A fita de código de barras tem de ser pedida em separado Operação só é possível com peça de conexão MS 3xx, MK 3xx ou ME 348 103

Funções

Funções	Aquecimento
---------	-------------

Parâmetros característicos

MTTF	83 anos
------	---------

Dados óticos

Profundidade de campo	50 ... 170 mm
Fonte de luz	Laser, Vermelho
Comprimento de onda	655 nm
Classe de laser	1, conforme IEC 60825-1:2014 (EN 60825-1:2014)
Forma do sinal transmitido	Contínuo
Saída do feixe de luz	Lateral

Dados de medição

Área de medição	0 ... 10.000.000 mm
Resolução	0,001 ... 10 mm
Reprodutibilidade (1 Sigma)	0,05 mm
Emissão do valor medido	2 ms
Velocidade de traslado máx.	10 m/s

Dados elétricos

Proteção do circuito	Proteção contra curto-circuito Proteção contra troca de polos
----------------------	------------------------------------------------------------------

Dados de desempenho

Tensão de alimentação U_B	18 ... 30 V, CC
Consumo, máx.	17,7 W

Entradas/saídas selecionáveis

Corrente de saída, máx.	60 mA
Número de entradas/saídas selecionáveis	2 Unid.
Corrente de entrada, máx.	8 mA
Elemento de chaveamento	Transistor, PNP

Interface

Tipo	PROFINET
------	----------

PROFINET

Função	Processo
Classe de conformidade	B
Protocolo	PROFINET RT
Funcionalidade de switch	Integrado
Velocidade de transmissão	100 Mbit/s

Interface de serviço

Tipo	USB
------	-----

USB

Função	Configuração/ Parametização via módulos GSDML Serviço
--------	----------------------------------------------------------

Dados mecânicos

Execução	Cúbico
Dimensões (L x A x C)	100 mm x 108,7 mm x 48,3 mm
Material da carcaça	Metal
Carcaça metal	Alumínio fundido sob pressão
Material da cobertura da parte ótica	Vidro
Peso líquido	580 g
Cor da carcaça	Prata Vermelho
Tipo de fixação	Através de suporte de fixação opcional Fixação, parte traseira Ranhuras em forma de cauda de andorinha

Operação e indicação

Tipo de indicação	LED
Tipo de configuração/parametização	Através de browser da Web

Dados do ambiente

Temperatura ambiente, operação	-35 ... 50 °C
Temperatura ambiente, armazenamento	-35 ... 70 °C
Umidade relativa do ar (sem condensação)	90 %

Certificações

Grau de proteção	IP 65, EN 60529 com conectores macho roscados ou capas de cobertura aplicadas por cima
Classe de proteção	III
Certificações	c UL US
Método de ensaio da compatibilidade eletromagnética em conformidade com a norma	EN 61000-6-2 EN 61000-6-3
Método de ensaio do choque em conformidade com a norma	IEC 60068-2-27, Test Ea
Método de ensaio do choque permanente em conformidade com a norma	IEC 60068-2-29, Test Eb
Método de ensaio da vibração em conformidade com a norma	IEC 60068-2-6, Test Fc

Dados técnicos

Número da pauta aduaneira	84719000
ECLASS 5.1.4	27280190
ECLASS 8.0	27280190
ECLASS 9.0	27280190
ECLASS 10.0	27280190
ECLASS 11.0	27280190
ECLASS 12.0	27280106
ECLASS 13.0	27280106
ECLASS 14.0	27280106
ECLASS 15.0	27280106
ECLASS 16.0	27280106
ETIM 5.0	EC001825
ETIM 6.0	EC001825
ETIM 7.0	EC001825
ETIM 8.0	EC001825
ETIM 9.0	EC001825
ETIM 10.0	EC001825
UNSPSC 26.08	39121528

Desenhos dimensionais

Todas as medidas em milímetros

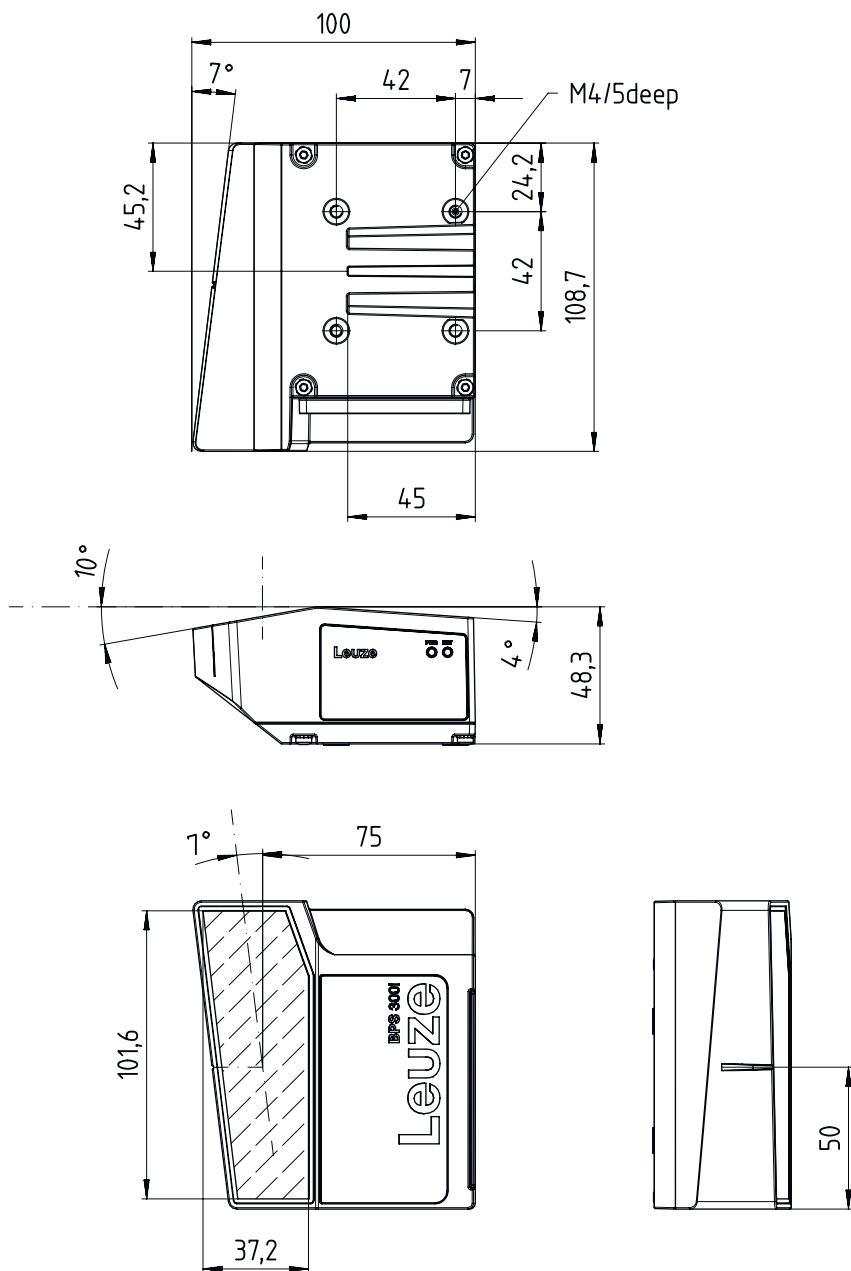

Diagramas

Curva do campo de leitura



x Distância do campo de leitura [mm]

y Largura do campo de leitura [mm]

Código do artigo



Nome do artigo: **BPS 3XXi SM 100 Y Z AA**



BPS	Princípio de funcionamento BPS: sistema de posicionamento por código de barras
3XXi	Série/interface (tecnologia fieldbus integrada) 300i: RS 232 / RS 422 (independente) 301i: RS 485 304i: PROFIBUS DP 307i: SSI 348i: PROFINET RT 3007i: SSI (gama de funções reduzida) 3048i: PROFINET RT (gama de funções reduzida)
SM	Princípio de varredura / ótica S: scanner de linha (single line)
100	Saída do feixe 100: lateral

Código do artigo

YZ	Equipamento especial Excluído: nenhum equipamento especial D: com display H: com aquecimento D H: com display e aquecimento
AA	Elemento de chaveamento Excluído: Transistor, PNP 02: Transistor, NPN
Nota  ↗ Uma lista com todos os tipos de dispositivo disponíveis encontra-se na página da Leuze na Internet, em www.leuze.com .	



Notas

 Respeitar a utilização prevista!	
	<ul style="list-style-type: none"> ↗ O produto não é um sensor de segurança e não atua para a proteção de pessoas. ↗ O produto só deve ser colocado em operação por pessoas capacitadas. ↗ Aplique o produto apenas de acordo com a sua utilização prevista.

 ATENÇÃO! RADIAÇÃO LASER – EQUIPAMENTO LASER CLASSE 1	
	<p>O dispositivo cumpre os requisitos da IEC/EN 60825-1:2014 para um produto da classe de laser 1, bem como as disposições conforme a U.S. 21 CFR 1040.10 com os desvios correspondentes a Laser Notice No. 56 de 08.05.2019.</p> <ul style="list-style-type: none"> ↗ Observe as determinações legais locais quanto à proteção contra radiação laser. ↗ Manipulações e alterações do dispositivo não são permitidas. O dispositivo não contém nenhuma peça que deva ser ajustada ou esteja sujeita a manutenção por parte do utilizador. Um reparo pode ser efetuado apenas pela Leuze electronic GmbH + Co. KG.

Acessórios

Tecnologia de conexão - Cabos de conexão

	N.º do art.	Designação	Artigo	Descrição
	50132079	KD U-M12-5A-V1-050	Cabo de conexão	Aplicação: Resistente a produtos químicos Conexão 1: Conector redondo, M12, Axial, female, Código A, 5 polos Conector redondo, LED: Não Conexão 2: Extremidade aberta Blindado: Não Comprimento do cabo: 5.000 mm Material da bainha: PVC
	50135074	KS ET-M12-4A-P7-050	Cabo de conexão	Aplicação: Resistente a óleo e lubrificantes Adequado para interface: Ethernet Conexão 1: Conector redondo, M12, Axial, male, Código D, 4 polos Conector redondo, LED: Não Conexão 2: Extremidade aberta Blindado: Sim Comprimento do cabo: 5.000 mm Material da bainha: PUR

Acessórios



Tecnologia de conexão - Cabos de ligação

	N.º do art.	Designação	Artigo	Descrição
	50137077	KSS ET-M12-4A-M12-4A-P7-020	Cabo de ligação	Aplicação: Resistente a óleo e lubrificantes Adequado para interface: Ethernet Conexão 1: Conector redondo, M12, Axial, male, Código D, 4 polos Conexão 2: Conector redondo, M12, Axial, male, Código D, 4 polos Blindado: Sim Comprimento do cabo: 2.000 mm Material da bainha: PUR
	50135080	KSS ET-M12-4A-RJ45-A-P7-020	Cabo de ligação	Aplicação: Resistente a óleo e lubrificantes Adequado para interface: Ethernet Conexão 1: Conector redondo, M12, Axial, male, Código D, 4 polos Conexão 2: RJ45 Blindado: Sim Comprimento do cabo: 2.000 mm Material da bainha: PUR

Tecnologia de conexão - Conectores

	N.º do art.	Designação	Artigo	Descrição
	50020501	KD 095-5A	Caixa de fios	Conexão: Conector redondo, M12, Axial, female, Código A, 5 polos

Tecnologia de conexão - Caixas de conexão

	N.º do art.	Designação	Artigo	Descrição
	50131256 *	ME 348 103	Peça de conexão	Adequado para: BPS 348i, BCL 348i Número de conexões: 4 Unid. Conexão: Cabo com conector redondo, M12, 900 mm
	50116467 *	MK 348	Peça de conexão	Adequado para: BPS 348i, BCL 348i Número de conexões: 4 Unid. Conexão: Borne
	50116471 *	MS 348	Peça de conexão	Adequado para: BPS 348i, BCL 348i Tensão de alimentação: CC Número de conexões: 4 Unid. Conexão: Conector redondo, M12

* Acessórios necessários (pedir em separado)

Acessórios

Tecnologia de fixação - Sistemas de montagem com barras redondas

	N.º do art.	Designação	Artigo	Descrição
	50027375	BT 56	Suporte de fixação	Funções: Aplicações estáticas Versão do suporte de fixação: Sistema de montagem Fixação, lado da instalação: Para barra redonda 16 mm, Para barra redonda 18 mm, Para barra redonda 20 mm Fixação, lado do dispositivo: Apertável com terminal Material: Metal Torque de aperto das pinças: 8 N·m



Tecnologia de fixação - Outros

	N.º do art.	Designação	Artigo	Descrição
	50124941	BTU 0300M-W	Suporte de fixação	Fixação, lado da instalação: Fixação de passagem Fixação, lado do dispositivo: Apertável com terminal, Adequado para parafusos M4, Montagem em ranhura Material: Metal Amortecimento de vibração: Não

Fita de código de barras

	N.º do art.	Designação	Artigo	Descrição
	50144190	BCB G40 H25 L010	Fita de código de barras	Dimensões: 25 mm x 10.000 mm Dimensão de grade: 40 mm Material: Poliéster Processo de fabricação Fita de código de barras: Impressão digital
	50040041	BCB G40 H47 L010	Fita de código de barras	Dimensões: 47 mm x 10.000 mm Dimensão de grade: 40 mm Material: Poliéster Processo de fabricação Fita de código de barras: Impressão digital
	50037489	BCB G40 H47 L020	Fita de código de barras	Dimensões: 47 mm x 20.000 mm Dimensão de grade: 40 mm Processo de fabricação Fita de código de barras: Impressão digital

Serviços

	N.º do art.	Designação	Artigo	Descrição
	S981001	CS10-S-110	Suporte no comissionamento	Detalhes: Execução em um local especificado pelo cliente, duração máx. 10 horas. Condições: Dispositivos e cabos de conexão estão montados, preço sem custos de viagem e, se necessário, pernoite.
	S981005	CS10-T-110	Treinamento sobre os produtos	Detalhes: Local e conteúdo sob consulta, duração máx. 10 horas. Condições: Preço sem custos de viagem e, se necessário, pernoite.

Acessórios

Nota



Uma lista com todos os artigos de acessórios disponíveis encontra-se na página da Leuze na internet, na guia Download da página de detalhes do artigo.