

## Folha de dados técnicos

### Sistema de posicionamento de código de barras

N.º do art.: 50104784

BPS 8 SM 100-01



A imagem pode divergir

#### Conteúdo

- Dados técnicos
- Desenhos dimensionais
- Conexão elétrica
- Diagramas
- Operação e indicação
- Código do artigo
- Notas
- Acessórios



CDRH



UK  
CA

## Dados técnicos

### Dados básicos

Série	BPS 8
Telegrama de dados	Protocolo binário 1
Nota de pedido	A fita de código de barras tem de ser pedida em separado

### Parâmetros característicos

MTTF	67,5 anos
------	-----------

### Dados óticos

Profundidade de campo	60 ... 120 mm
Fonte de luz	Laser, Vermelho
Comprimento de onda	655 nm
Classe de laser	2, IEC/EN 60825-1:2014
Forma do sinal transmitido	Contínuo
Saída do feixe de luz	Lateral com espelho defletor

### Dados de medição

Área de medição	0 ... 10.000.000 mm
Resolução	0,001 ... 100 mm
Reprodutibilidade (1 Sigma)	1 mm
Emissão do valor medido	3,3 ms
Velocidade de traslado máx.	4 m/s

### Dados elétricos

Proteção do circuito	Proteção contra curto-circuito
----------------------	--------------------------------

#### Dados de desempenho

Tensão de alimentação $U_B$	4,9 ... 5,4 V, CC
Consumo de corrente, máx.	250 mA

#### Entradas/saídas selecionáveis

Corrente de saída, máx.	100 mA
Número de entradas/saídas selecionáveis	1 Unid.

### Interface

Tipo	RS 232
------	--------

#### RS 232

Função	Processo
Velocidade de transmissão	1.200 ... 187.500 Bd
Formato dos dados	Ajustável
Bit de partida	1
Bit de dados	8
Stop_Bit	1
Parity	Ajustável
Protocolo de transmissão	Ajustável
Codificação de dados	Binário

### Interface de serviço

Tipo	RS 232
------	--------

#### RS 232

Função	Serviço
--------	---------

### Conexão

Número de conexões	1 Unid.
--------------------	---------

### Conexão 1

Função	Conexão com o dispositivo
Tipo de conexão	Conector redondo
Tamanho da rosca	M12
Tipo	male
Material	Metal
Número de polos	5 polos
Codificação	Código A

### Dados mecânicos

Execução	Cúbico
Dimensões (L x A x C)	51 mm x 61 mm x 17,4 mm
Material da carcaça	Metal
Carcaça metal	Zinco fundido
Material da cobertura da parte ótica	Vidro
Peso líquido	120 g
Cor da carcaça	Prata
	Vermelho
Tipo de fixação	Através de suporte de fixação opcional
	Fixação de passagem
	Ranhuradas em forma de cauda de andorinha
	Rosca de fixação

### Operação e indicação

Tipo de indicação	LED
Número de LEDs	2 Unid.

### Dados do ambiente

Temperatura ambiente, operação	0 ... 40 °C
Temperatura ambiente, armazenamento	-20 ... 60 °C
Umidade relativa do ar (sem condensação)	0 ... 90 %

### Certificações

Grau de proteção	IP 67, EN 60529 com conectores macho roscados ou capas de cobertura aplicadas por cima
Classe de proteção	III
Certificações	c UL US
Método de ensaio da compatibilidade eletromagnética em conformidade com a norma	EN 55022 EN 55024 EN 61000-4-2, -3, -4, -6 EN 61000-6-2, -3
Método de ensaio do choque em conformidade com a norma	EN 60068-2-27 IEC 60068-2-27, Test Ea
Método de ensaio do choque permanente em conformidade com a norma	IEC 60068-2-29, Test Eb
Método de ensaio da vibração em conformidade com a norma	IEC 60068-2-6, Test Fc

## Dados técnicos

Número da pauta aduaneira	84719000
ECLASS 5.1.4	27280190
ECLASS 8.0	27280190
ECLASS 9.0	27280190
ECLASS 10.0	27280190
ECLASS 11.0	27280190
ECLASS 12.0	27280106
ECLASS 13.0	27280106
ECLASS 14.0	27280106
ECLASS 15.0	27280106
ECLASS 16.0	27280106
ETIM 5.0	EC001825
ETIM 6.0	EC001825
ETIM 7.0	EC001825
ETIM 8.0	EC001825
ETIM 9.0	EC001825
ETIM 10.0	EC001825
UNSPSC 26.08	39121528

## Desenhos dimensionais

Todas as medidas em milímetros

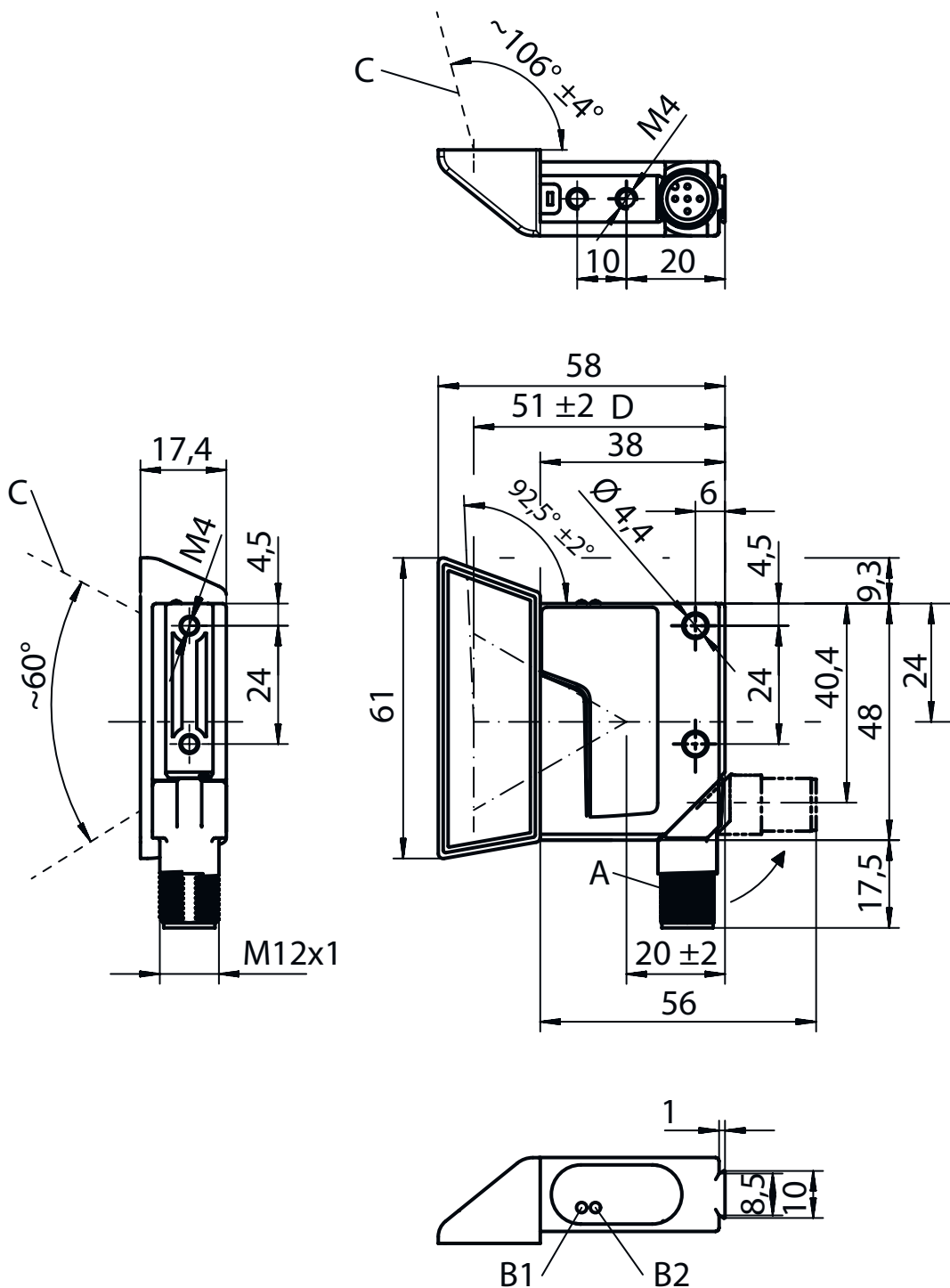

A Conector giratório, ângulo de rotação de 90°  
 B Diodos indicadores (B1: LED de status, B2: LED de decodificação)

C Raio de detecção, divergência máx. 5 mm a uma distância de leitura de 150 mm  
 D Eixo ótico

## Conexão elétrica

### Conexão 1

Função	Conexão com o dispositivo
Tipo de conexão	Conector redondo
Tamanho da rosca	M12
Tipo	male
Material	Metal
Número de polos	5 polos
Codificação	Código A

### Pino Ocupação de pinos

Pino	Ocupação de pinos
1	V+
2	RS 232 TxD
3	GND
4	RS 232 RxD
5	SW IN/OUT



## Diagramas

### Curva do campo de leitura

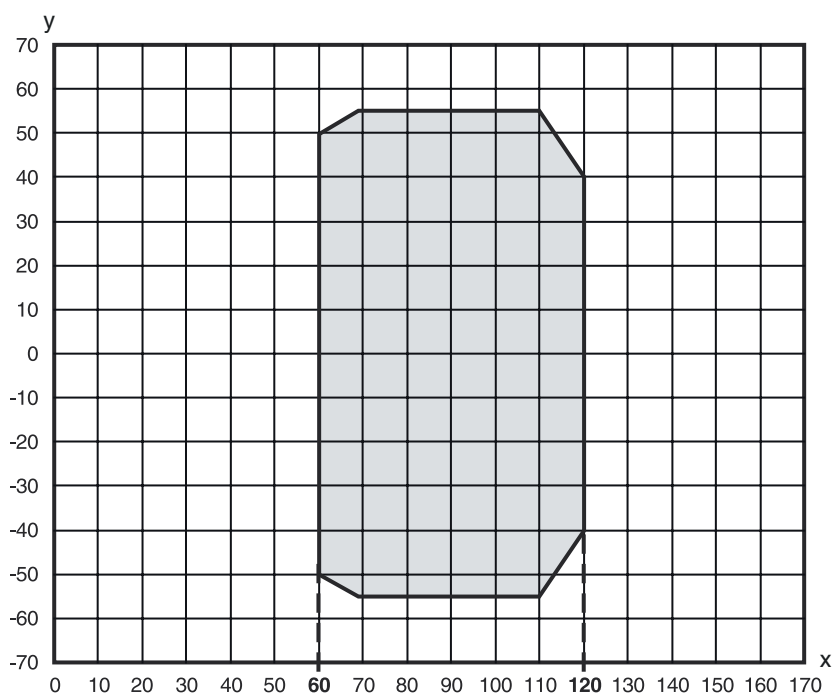

x Distância de leitura [mm]  
y Largura do campo de leitura [mm]  
Cinza Campo de trabalho

## Operação e indicação

LED	Indicador	Significado
1	Apagado	Ausência tensão de abastecimento
	Verde, piscando	Dispositivo OK, fase de inicialização
	Verde, luz contínua	Pronto para operar
	Vermelho, piscando	Dispositivo OK, advertência definida
	Vermelho, luz contínua	Erro de dispositivo
2	Laranja, piscando	Operação de serviço ativa
	Apagado	Posicionamento desativado
	Verde, luz contínua	Posicionamento em curso (valor de posição válido)

## Operação e indicação

LED	Indicador	Significado
2	Vermelho, luz contínua	Posicionamento em curso (valor de posição inválido)
	Laranja, luz contínua	Posicionamento em curso (rótulo de marca reconhecido)

## Código do artigo

Nome do artigo: BPS 8 XX YYY - ZZ

XX	<b>Princípio de varredura / ótica</b> S: scanner de linha (single line) M: Medium Density (distância média)
YYY	<b>Saída do feixe</b> 100: lateral 102: lado frontal
ZZ	<b>Pré-configuração</b> 01 / 05: protocolo binário 1 02: protocolo binário 2 03: protocolo binário 3 04: protocolo binário 4 10: protocolo binário 6

### Nota

	☞ Uma lista com todos os tipos de dispositivo disponíveis encontra-se na página da Leuze na Internet, em <a href="http://www.leuze.com">www.leuze.com</a> .
--	---

## Notas



### Respeitar a utilização prevista!



- ☞ O produto não é um sensor de segurança e não atua para a proteção de pessoas.
- ☞ O produto só deve ser colocado em operação por pessoas capacitadas.
- ☞ Aplique o produto apenas de acordo com a sua utilização prevista.



### ATENÇÃO! RADIAÇÃO LASER – EQUIPAMENTO LASER CLASSE 2



#### Não olhe para o feixe!

O dispositivo cumpre os requisitos da IEC/EN 60825-1:2014 para um produto da **classe de laser 2**, bem como as disposições conforme a U.S. 21 CFR 1040.10 com os desvios correspondentes a Laser Notice No. 56 de 08.05.2019.

- ☞ Nunca olhe diretamente para o feixe laser ou na direção dos feixes laser refletidos! Se olhar prolongadamente para a trajetória do feixe, existe o perigo de ferimentos na retina.
- ☞ Nunca direcione o feixe laser do dispositivo para pessoas!
- ☞ Interrompa o feixe laser com um objeto opaco, não refletor, se o feixe laser tiver sido acidentalmente direcionado para uma pessoa.
- ☞ Durante a montagem e o alinhamento do dispositivo, evite os reflexos do feixe laser em superfícies reflexivas!
- ☞ CUIDADO! Se forem utilizados dispositivos de comando ou de ajuste diferentes dos aqui indicados ou forem adotados outros procedimentos, isto poderá levar a uma exposição perigosa à radiação!
- ☞ Observe as determinações legais locais quanto à proteção contra radiação laser.
- ☞ Manipulações e alterações do dispositivo não são permitidas.  
O dispositivo não contém nenhuma peça que deva ser ajustada ou esteja sujeita a manutenção por parte do utilizador.  
Um reparo pode ser efetuado apenas pela Leuze electronic GmbH + Co. KG.

## Notas

### NOTA





#### Afixar placas de aviso e informação do laser!

No dispositivo encontram-se afixadas placas de aviso e informação do laser. Adicionalmente, vêm junto com o dispositivo placas autocolantes de aviso e informação do laser (adesivo) em vários idiomas.

- ☞ Afixe no dispositivo a placa de informação do laser que esteja no idioma adequado para o local de utilização. Se o dispositivo for utilizado nos Estados Unidos, use o adesivo com a nota «Complies with 21 CFR 1040.10».
- ☞ Afixe as placas de aviso e informação do laser próximo ao dispositivo, caso não estejam afixadas quaisquer placas no dispositivo (p. ex., pelo fato de o dispositivo ser muito pequeno para isso) ou caso as placas de aviso e informação do laser afixadas no dispositivo fiquem tapadas devido à situação de montagem.
- ☞ Afixe as placas de aviso e informação do laser de maneira a que possam ser lidas sem a pessoa se expor à radiação laser do dispositivo ou a outra radiação ótica.

## Acessórios

### Tecnologia de conexão - Unidade de conexão

	N.º do art.	Designação	Artigo	Descrição
	50112891	MA 248i Profinet Gateway	Unidade modular de conexão	Tensão de alimentação: 18 ... 30 V, CC Consumo de corrente, máx.: 300 mA Interface: RS 232, PROFINET Conexões: 6 Unid. Grau de proteção: IP 65
	50104790	MA 8-01	Unidade modular de conexão	Tensão de alimentação: 10 ... 30 V, CC Consumo de corrente, máx.: 50 mA Interface: RS 485 Conexões: 3 Unid. Grau de proteção: IP 67

### Tecnologia de conexão - Cabos de conexão

	N.º do art.	Designação	Artigo	Descrição
	50040757	KB 008-3000 A	Cabo de conexão	Aplicação: Resistente a óleo e lubrificantes Conexão 1: Conector redondo, M12, Axial, female, Código A, 5 polos Conector redondo, LED: Não Conexão 2: Extremidade aberta Blindado: Sim Comprimento do cabo: 3.000 mm Material da bainha: PUR

### Tecnologia de conexão - Cabos de ligação

	N.º do art.	Designação	Artigo	Descrição
	50113467	KB JST-M12A-5P-3000	Cabo de ligação	Aplicação: Resistente a produtos químicos Adequado para interface: RS 232 Conexão 1: Conector redondo, M12, Axial, female, Código A, 5 polos Conexão 2: JST ZHR, 12 polos Blindado: Sim Comprimento do cabo: 3.000 mm Material da bainha: PUR

## Acessórios

	N.º do art.	Designação	Artigo	Descrição
	50133890	KDS S-M12-5A-M12-5A-P1-020	Cabo de ligação	<p>Aplicação: Resistente a óleo e lubrificantes</p> <p>Conexão 1: Conector redondo, M12, Axial, female, Código A, 5 polos</p> <p>Conexão 2: Conector redondo, M12, Axial, male, Código A, 5 polos</p> <p>Blindado: Sim</p> <p>Comprimento do cabo: 2.000 mm</p> <p>Material da bainha: PUR</p>



## Tecnologia de fixação - Suportes de fixação

	N.º do art.	Designação	Artigo	Descrição
	50104791	BT 8-01	Suporte de fixação	<p>Fixação, lado da instalação: Fixação de passagem</p> <p>Fixação, lado do dispositivo: Parafusável</p> <p>Material: Metal</p>

## Tecnologia de fixação - Sistemas de montagem com barras redondas

	N.º do art.	Designação	Artigo	Descrição
	50127177	BTU 008M-D10	Sistema de montagem	<p>Versão do suporte de fixação: Sistema de montagem</p> <p>Fixação, lado da instalação: Fixação de aperto por chapa, Para barra redonda 10 mm</p> <p>Fixação, lado do dispositivo: Parafusável</p> <p>Tipo de suporte de fixação: Girável em 360°, Ajustável, Apertável com terminal</p> <p>Material: Metal</p>

## Fita de código de barras

	N.º do art.	Designação	Artigo	Descrição
	50144173	BCB G30 H25 L010	Fita de código de barras	<p>Dimensões: 25 mm x 10.000 mm</p> <p>Dimensão de grade: 30 mm</p> <p>Processo de fabricação Fita de código de barras: Impressão digital</p>
	50104792	BCB G30 H47 L010	Fita de código de barras	<p>Dimensões: 47 mm x 10.000 mm</p> <p>Dimensão de grade: 30 mm</p> <p>Processo de fabricação Fita de código de barras: Impressão digital</p>

### Nota



↳ Uma lista com todos os artigos de acessórios disponíveis encontra-se na página da Leuze na internet, na guia Download da página de detalhes do artigo.