

## Folha de dados técnicos

### Espelho defletor

N.º do art.: 529602

UM60-225

#### Conteúdo

- Dados técnicos
- Desenhos dimensionais



A imagem pode divergir

## Dados técnicos

### Dados básicos

Série	UM
Tipo, colunas e espelho	Espelho defletor traseiro

### Dados mecânicos

Dimensões (L x A x C)	25 mm x 68 mm x 295 mm
Peso líquido	700 g
Cor da carcaça	Amarelo, RAL 1021
Tipo de fixação	Montagem em ranhura Suporte giratório
Adequado para sensores	Cortinas de luz de segurança MLC 500, MLC 300
Altura da área de proteção até	225 mm
Comprimento do espelho	285 mm

### Classificação

Número da pauta aduaneira	70099200
ECLASS 5.1.4	27279207
ECLASS 8.0	27279207
ECLASS 9.0	27273605
ECLASS 10.0	27273605
ECLASS 11.0	27273605
ECLASS 12.0	27273605
ECLASS 13.0	27273605
ECLASS 14.0	27273605
ECLASS 15.0	27273605
ECLASS 16.0	27273605
ETIM 5.0	EC002467
ETIM 6.0	EC002467
ETIM 7.0	EC002467
ETIM 8.0	EC002467
ETIM 9.0	EC002467
ETIM 10.0	EC002467
UNSPSC 26.08	31241706

## Desenhos dimensionais

Todas as medidas em milímetros

### Espelho



L Comprimento = 295 mm  
SL Comprimento do espelho = 285 mm

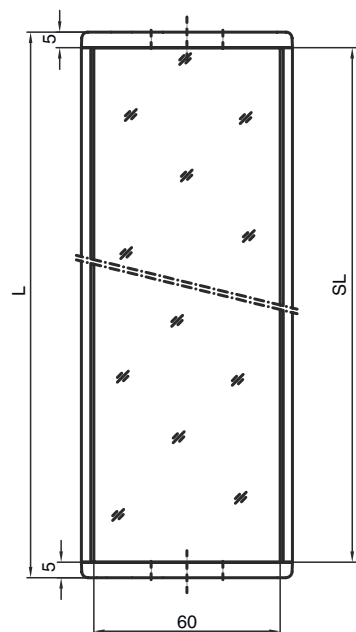

### Distâncias de montagem

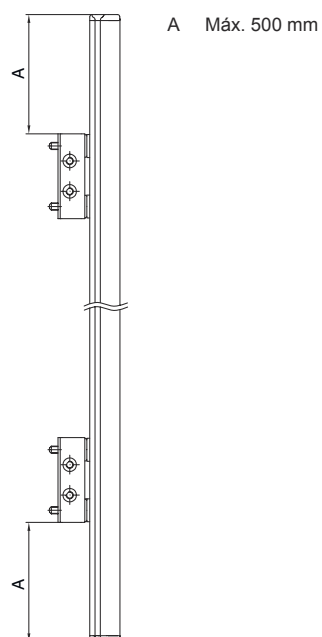

## Desenhos dimensionais

Montagem com suporte padrão BT-UM60



- A Lateral
- B Verso
- C Ajustável em inclinação (0 - 90°)

## Desenhos dimensionais

Montagem com suporte orientável BT-SSD



A



B

A Verso

B Lateralmente 45°