

## Hoja técnica

### Cámara

Código: 50149229

LCAM 308 C6W-XX

#### Contenido

- Datos técnicos
- Dibujos acotados
- Conexión eléctrica
- Diagramas
- Accesorios



La figura puede variar



Ethernet

## Datos técnicos

### Datos básicos

Serie	LCAM
Apropiado para	Uso en aplicaciones de intralogística
Chip	CMOS

### Funciones

Funciones	Reloj en tiempo real
Funciones de software	API REST
	Memoria de imágenes
	Memoria de vídeos
	Transmisión de imágenes
	Transmisión en directo

### Datos ópticos

Zona de trabajo, indicación complementaria	Ajuste motorizado de la distancia focal
Zona de trabajo	500 mm ... ∞
Resolución de cámara horizontal	1.280 px
Resolución de cámara vertical	720 px
Distancia focal	1,33 mm
Tamaño chip	1/4 in
Velocidad de trama (imágenes por segundo), máx.	24 Piezas por segundo
Ángulo de apertura, eje X	108 °
Ángulo de apertura, eje Y	92 °
Tipo de cámara	Color

### Datos eléctricos

#### Datos de potencia

Tensión de alimentación $U_B$	18 ... 30 V, CC
Consumo de potencia, máx.	5,6 W, (calefacción inactiva) / 20 W, (calefacción activa)

### Interfaz

Tipo	Ethernet
<b>Ethernet</b>	
Asignación de dirección	Asignación manual de dirección
	DHCP
Velocidad de transmisión	10 Mbit/s
	100 Mbit/s
Función	Proceso
	Servicio
Funcionalidad switch	Ninguno
Protocolo de transmisión	TCP/IP, RTP/RTSP, UDP, NTP

### Conexión

#### Conexión 1

Función	Interfaz de configuración
	Interfaz de datos
	Interfaz de servicio
Tipo de conexión	Conector redondo
Tamaño de rosca	M12
Número de polos	4 polos
Codificación	Codificación D

#### Conexión 2

Función	Alimentación de tensión
	Señal IN
Tipo de conexión	Conector redondo
Tamaño de rosca	M12
Número de polos	4 polos
Codificación	Codificación A

### Datos mecánicos

Dimensiones (An x Al x L)	84,6 mm x 38,3 mm x 114 mm
Material de carcasa	Metal
Material, cubierta de óptica	Plástico (PMMA+) con capa protectora de indio a prueba de rasguños
Peso neto	300 g
Tipo de fijación	Mediante pieza de fijación opcional
	Rosca de fijación

### Datos ambientales

Temperatura ambiente en servicio	-30 ... 50 °C
----------------------------------	---------------

### Certificaciones

Índice de protección	IP 65
----------------------	-------

### Clasificación

Número de arancel	85258900
ECLASS 5.1.4	27310101
ECLASS 8.0	27310101
ECLASS 9.0	27310201
ECLASS 10.0	27310101
ECLASS 11.0	27310101
ECLASS 12.0	27310101
ECLASS 13.0	27310101
ECLASS 14.0	27310101
ECLASS 15.0	27310101
ECLASS 16.0	27310101
ETIM 5.0	EC002550
ETIM 6.0	EC002550
ETIM 7.0	EC002550
ETIM 8.0	EC002550
ETIM 9.0	EC002550
ETIM 10.0	EC002550
UNSPSC 26.08	43211718

## Dibujos acotados

Todas las medidas en milímetros

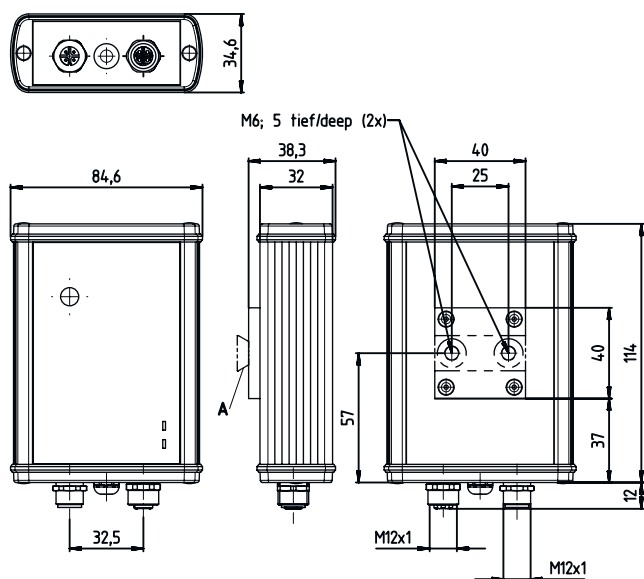

A BTC 0310M-DT requerido en combinación con BT 56, BT 56-1, BT 59, BTU 0300M-W

## Conexión eléctrica

### Conexión 1

<b>Función</b>	Interfaz de configuración Interfaz de datos Interfaz de servicio
<b>Tipo de conexión</b>	Conector redondo
<b>Tamaño de rosca</b>	M12
<b>Tipo</b>	Conector hembra
<b>Material</b>	Metal
<b>Número de polos</b>	4 polos
<b>Codificación</b>	Codificación D

### Pin Asignación de pines

<b>Pin</b>	<b>Asignación de pines</b>
1	Tx+
2	Rx+
3	Tx-
4	Rx-

### Conexión 2

<b>Función</b>	Alimentación de tensión Señal IN
<b>Tipo de conexión</b>	Conector redondo
<b>Tamaño de rosca</b>	M12
<b>Tipo</b>	Conector macho
<b>Material</b>	Metal
<b>Número de polos</b>	4 polos
<b>Codificación</b>	Codificación A

## Conexión eléctrica

Pin	Asignación de pines
1	V+
2	Trigger IN
3	GND
4	n.c.

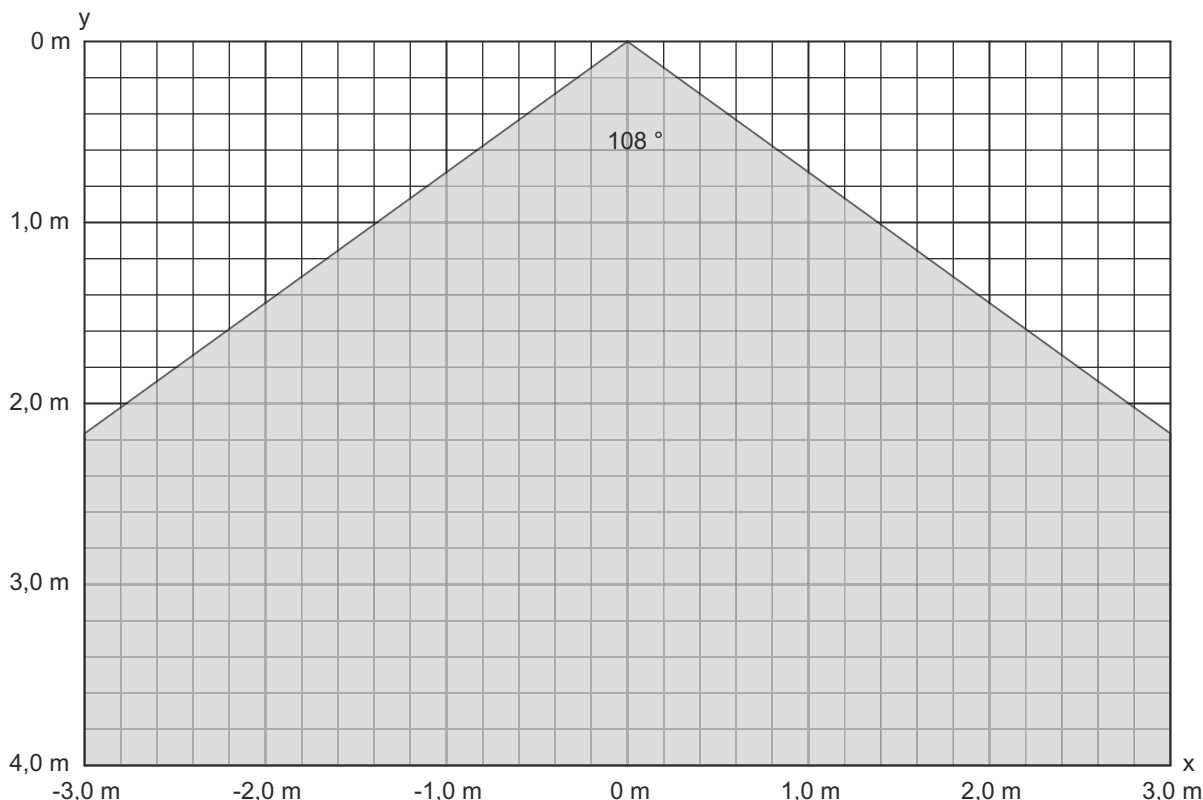

## Diagramas

Campo visual horizontal máximo con un ajuste 0/180°



## Accesorios

### Sistema de conexión - Unidad de conexión

	Código	Denominación	Artículo	Descripción
	50135196	MD 708-21-42/D4-12	Switch Ethernet	Tensión de alimentación: 18 ... 30 V, CC Consumo de corriente, máx.: 195 mA Interfaz: Ethernet Conexiones: 5 Unidad(es) Índice de protección: IP 67
	50135197	MD 708-21-82/D4-12	Switch Ethernet	Tensión de alimentación: 18 ... 30 V, CC Consumo de corriente, máx.: 195 mA Interfaz: Ethernet Conexiones: 9 Unidad(es) Índice de protección: IP 67

## Accesorios

### Sistema de conexión - Cables de conexión

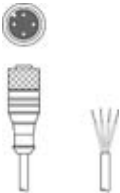
	Código	Denominación	Artículo	Descripción
	50130657	KD U-M12-4A-P1-050	Cable de conexión	Aplicación: Resistente a los aceites y lubricantes Conexión 1: Conector redondo, M12, Axial, Conector hembra, Codificación A, 4 polos Conector redondo, LED: No Conexión 2: Final abierto Apantallado: No Longitud de cable: 5.000 mm Material de cubierta: PUR

### Sistema de conexión - Cables de interconexión

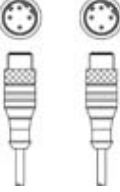
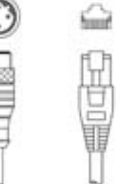
	Código	Denominación	Artículo	Descripción
	50130743	KDS U-M12-4A-M12-4A-P1-050	Cable de interconexión	Aplicación: Resistente a los aceites y lubricantes Conexión 1: Conector redondo, M12, Axial, Conector hembra, Codificación A, 4 polos Conexión 2: Conector redondo, M12, Axial, Conector macho, Codificación A, 4 polos Apantallado: No Longitud de cable: 5.000 mm Material de cubierta: PUR
	50137077	KSS ET-M12-4A-M12-4A-P7-020	Cable de interconexión	Aplicación: Resistente a los aceites y lubricantes Apropiado para interfaz: Ethernet Conexión 1: Conector redondo, M12, Axial, Conector macho, Codificación D, 4 polos Conexión 2: Conector redondo, M12, Axial, Conector macho, Codificación D, 4 polos Apantallado: Sí Longitud de cable: 2.000 mm Material de cubierta: PUR
	50135081	KSS ET-M12-4A-RJ45-A-P7-050	Cable de interconexión	Aplicación: Resistente a los aceites y lubricantes Apropiado para interfaz: Ethernet Conexión 1: Conector redondo, M12, Axial, Conector macho, Codificación D, 4 polos Conexión 2: RJ45 Apantallado: Sí Longitud de cable: 5.000 mm Material de cubierta: PUR

### Sistema de conexión - Conectores

	Código	Denominación	Artículo	Descripción
	50137169	S GB-RJ45-8A-K-SK	Conector	Apropiado para interfaz: Ethernet Conexión: RJ45

### Sistema de fijación - Escuadras de fijación

	Código	Denominación	Artículo	Descripción
	50121433	BT 300 W	Pieza de fijación	Incluye: 4 tornillos M4 x 10, 2 tornillos M6 x 10, 4 tornillos M3 x 8 Versión de la pieza de fijación: Ángulo en forma de L Fijación, lado de la instalación: Fijación pasante Fijación, del lado del equipo: Enroscable Tipo de pieza de fijación: Ajustable Material: Metal

## Accesorios

### Sistema de fijación - Fijaciones con varilla

	Código	Denominación	Artículo	Descripción
	50121434	BT 300 - 1	Pieza de fijación	Incluye: 4 tornillos M4 x 10, 2 tornillos M6 x 10, 4 tornillos M3 x 8 Versión de la pieza de fijación: Sistema de montaje Fijación, lado de la instalación: Para varillas 10 - 16 mm Fijación, del lado del equipo: Enroscable Tipo de pieza de fijación: Giratorio en 360°, Ajustable Material: Metal
	50027375	BT 56	Pieza de fijación	Funciones: Aplicaciones estáticas Versión de la pieza de fijación: Sistema de montaje Fijación, lado de la instalación: Para varilla 16 mm, Para varilla 18 mm, Para varilla 20 mm Fijación, del lado del equipo: Puede unirse por apriete Material: Metal Par de apriete de las mordazas: 8 N·m
	50121435	BT 56 - 1	Pieza de fijación	Funciones: Aplicaciones estáticas Versión de la pieza de fijación: Sistema de montaje Fijación, lado de la instalación: Para varilla 12 mm, Para varilla 14 mm, Para varilla 16 mm Fijación, del lado del equipo: Puede unirse por apriete Material: Metal Par de apriete de las mordazas: 8 N·m

### Sistema de fijación - Otros

	Código	Denominación	Artículo	Descripción
	50111224	BT 59	Soporte	Fijación, lado de la instalación: Montaje en ranura Fijación, del lado del equipo: Puede unirse por apriete Material: Metal Amortiguación de vibraciones: No
	50148152	BTC 0310M-DT	Pieza de fijación	Versión de la pieza de fijación: Soporte presor Fijación, lado de la instalación: Puede unirse por apriete Fijación, del lado del equipo: Enroscable Material: Metal Amortiguación de vibraciones: No
	50124941	BTU 0300M-W	Pieza de fijación	Fijación, lado de la instalación: Fijación pasante Fijación, del lado del equipo: Puede unirse por apriete, Adecuado para tornillos M4, Montaje en ranura Material: Metal Amortiguación de vibraciones: No

### Equipos de parametrización

	Código	Denominación	Artículo	Descripción
	50124709	PA1/XTSX-M12	Unidad de programación	Funciones: Activación de Teach-In Conexión: Conector redondo, M12, 5 polos

## Accesorios

### Nota



🔗 Encontrará una lista con todos los accesorios disponibles en el sitio web de Leuze, en la pestaña de Descargas de la página detallada del artículo.