

Scheda tecnica dati

Camera

Cod. art.: 50147807

LCAM 308 C6F-XX

Contenuto

- Dati tecnici
- Disegni quotati
- Collegamento elettrico
- Diagrammi
- Accessori



La figura può variare



Dati tecnici

Dati di base

Serie	LCAM
Idoneo per	Impiego nelle applicazioni di intralogistica
Chip	CMOS

Funzioni

Funzioni	Orologio
Funzioni software	API REST
	Memoria delle immagini
	Memoria video
	Trasmissione dell'immagine
	Trasmissione live in diretta

Dati ottici

Zona di lavoro, nota supplementare	Regolazione focale motorizzata
Zona di lavoro	500 mm ... ∞
Risoluzione videocamera, orizzontale	1.280 px
Risoluzione videocamera, verticale	720 px
Distanza focale	3 mm
Grandezza del chip	1/4 in
Framerate (immagine per secondo), max.	24 pezzo al secondo
Angolo di apertura, asse X	62 °
Angolo di apertura, asse Y	48 °
Tipo di videocamera	Colore

Dati elettrici

Dati di potenza

Tensione di alimentazione U_B	18 ... 28 V, CC
Potenza assorbita, max.	5,6 W, (riscaldamento inattivo) / 20 W, (riscaldamento attivo)

Interfaccia

Tipo	Ethernet
Ethernet	
Assegnazione dell'indirizzo	Assegnazione manuale dell'indirizzo DHCP
Velocità di trasmissione	10 Mbit/s 100 Mbit/s
Funzione	Assistenza Processo
Funzionalità switch	Nessuno
Protocollo di trasmissione	TCP/IP, RTP/RTSP, UDP, NTP

Collegamento

Collegamento 1

Funzione	Interfaccia dati Interfaccia di assistenza Interfaccia di configurazione
Tipo di collegamento	Connettore circolare
Grandezza della filettatura	M12
Numero di poli	4 poli
Codifica	Codifica D

Collegamento 2

Funzione	Alimentazione di tensione Segnale IN
Tipo di collegamento	Connettore circolare
Grandezza della filettatura	M12
Numero di poli	4 poli
Codifica	Codifica A

Dati meccanici

Dimensioni (P x H x L)	84,6 mm x 38,3 mm x 114 mm
Materiale dell'alloggiamento	Metallo
Materiale della copertura della lente	Plastica (PMMA+) rivestita di indio anti-graffio
Peso netto	300 g
Tipo di fissaggio	Filettatura di fissaggio Mediante elemento di fissaggio opzionale

Dati ambientali

Temperatura ambiente, funzionamento -30 ... 50 °C

Certificazioni

Grado di protezione IP 65

Classificazione

Voce tariffaria doganale	90021100
ECLASS 5.1.4	27310101
ECLASS 8.0	27310101
ECLASS 9.0	27310201
ECLASS 10.0	27310101
ECLASS 11.0	27310101
ECLASS 12.0	27310101
ECLASS 13.0	27310101
ECLASS 14.0	27310101
ETIM 5.0	EC002550
ETIM 6.0	EC002550
ETIM 7.0	EC002550
ETIM 8.0	EC002550
ETIM 9.0	EC002550

Disegni quotati

Tutte le dimensioni in millimetri

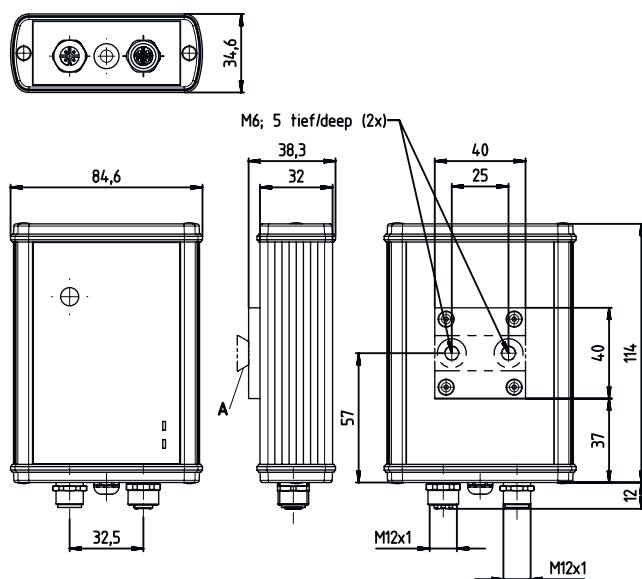

A BTC 0310M-DT necessario in combinazione con BT 56, BT 56-1, BT 59, BTU 0300M-W

Collegamento elettrico

Collegamento 1

Funzione	Interfaccia dati
	Interfaccia di assistenza
	Interfaccia di configurazione
Tipo di collegamento	Connettore circolare
Grandezza della filettatura	M12
Tipo	female
Materiale	Metallo
Numero di poli	4 poli
Codifica	Codifica D

Pin Assegnazione dei pin

1	Tx+
2	Rx+
3	Tx-
4	Rx-

Collegamento 2

Funzione	Alimentazione di tensione
	Segnale IN
Tipo di collegamento	Connettore circolare
Grandezza della filettatura	M12
Tipo	male
Materiale	Metallo
Numero di poli	4 poli
Codifica	Codifica A

Collegamento elettrico

Pin	Assegnazione dei pin
1	V+
2	Trigger IN
3	GND
4	n.c.

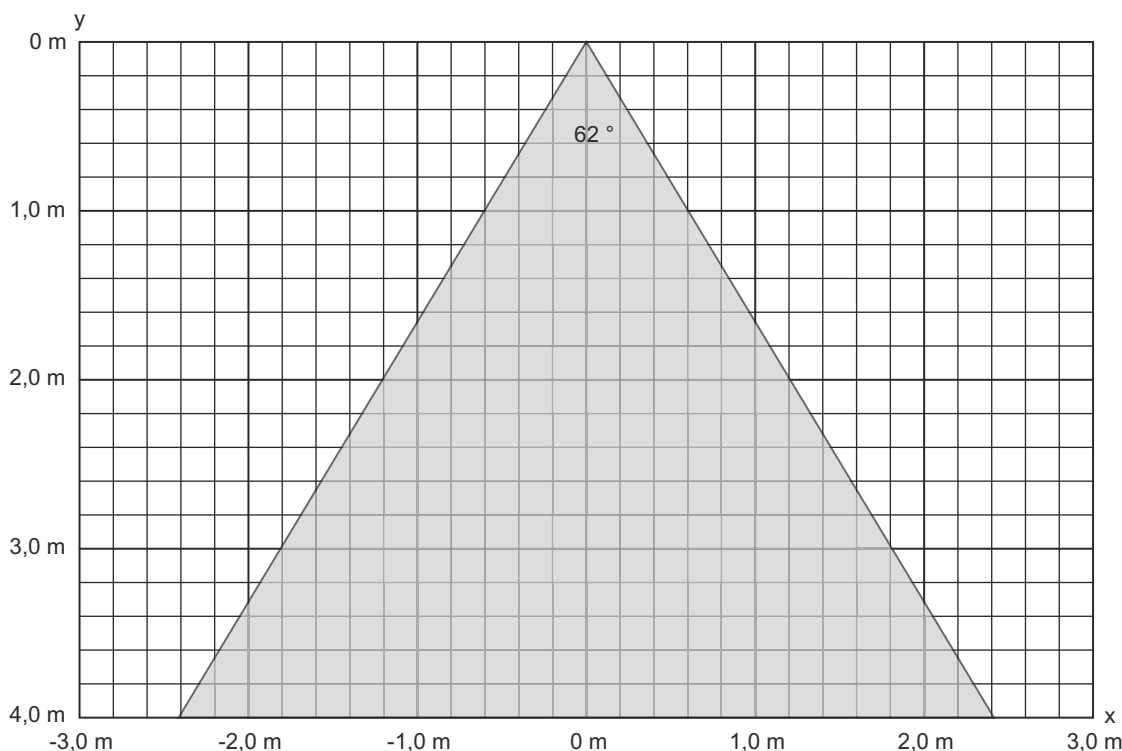

Diagrammi

Massimo campo visivo orizzontale con regolazione 0/180°



Accessori

Sistemi di connessione - Unità di collegamento

	Cod. art.	Designazione	Articolo	Descrizione
	50135196	MD 708-21-42/D4-12	Switch Ethernet	Tensione di alimentazione: 18 ... 30 V Interfaccia: Ethernet Collegamenti: 5 pezzo(i) Collegamenti per l'alimentazione elettrica: 1 pezzo(i) Collegamenti di interfaccia: 4 pezzo(i) Grado di protezione: IP 67
	50135197	MD 708-21-82/D4-12	Switch Ethernet	Tensione di alimentazione: 18 ... 30 V Interfaccia: Ethernet Collegamenti: 9 pezzo(i) Collegamenti per l'alimentazione elettrica: 1 pezzo(i) Collegamenti di interfaccia: 8 pezzo(i) Grado di protezione: IP 67

Accessori

Sistemi di connessione - Cavi di collegamento

	Cod. art.	Designazione	Articolo	Descrizione
	50130657	KD U-M12-4A-P1-050	Cavo di collegamento	Collegamento 1: Connettore circolare, M12, Assiale, female, Codifica A, 4 poli Connettore circolare, LED: No Collegamento 2: A cablare Schermato: No Lunghezza cavo: 5.000 mm Materiale della guaina: PUR

Sistemi di connessione - Cavi di interconnessione

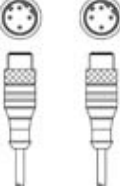
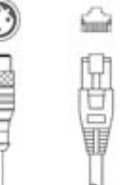
	Cod. art.	Designazione	Articolo	Descrizione
	50130743	KDS U-M12-4A-M12-4A-P1-050	Cavo di interconnessione	Collegamento 1: Connettore circolare, M12, Assiale, female, Codifica A, 4 poli Collegamento 2: Connettore circolare, M12, Assiale, male, Codifica A, 4 poli Schermato: No Lunghezza cavo: 5.000 mm Materiale della guaina: PUR
	50137077	KSS ET-M12-4A-M12-4A-P7-020	Cavo di interconnessione	Idoneo per interfaccia: Ethernet Collegamento 1: Connettore circolare, M12, Assiale, male, Codifica D, 4 poli Collegamento 2: Connettore circolare, M12, Assiale, male, Codifica D, 4 poli Schermato: Sì Lunghezza cavo: 2.000 mm Materiale della guaina: PUR
	50135081	KSS ET-M12-4A-RJ45-A-P7-050	Cavo di interconnessione	Idoneo per interfaccia: Ethernet Collegamento 1: Connettore circolare, M12, Assiale, male, Codifica D, 4 poli Collegamento 2: RJ45 Schermato: Sì Lunghezza cavo: 5.000 mm Materiale della guaina: PUR

Sistemi di connessione - Connettori



	Cod. art.	Designazione	Articolo	Descrizione
	50137169	S GB-RJ45-8A-K-SK	Connettore maschio	Idoneo per interfaccia: Ethernet Collegamento: RJ45

Tecnica di fissaggio - Staffe di fissaggio



	Cod. art.	Designazione	Articolo	Descrizione
	50121433	BT 300 W	Elemento di fissaggio	Modello di elemento di fissaggio: Angolo ad L Fissaggio, lato impianto: Fissaggio passante Fissaggio, lato dispositivo: Avvitabile Tipo di elemento di fissaggio: Regolabile Materiale: Metallo

Accessori

Tecnica di fissaggio - Fissaggi su barra tonda

	Cod. art.	Designazione	Articolo	Descrizione
	50121434	BT 300 - 1	Elemento di fissaggio	Modello di elemento di fissaggio: Sistema di montaggio Fissaggio, lato impianto: Per barre tonde 10 - 16 mm Fissaggio, lato dispositivo: Avvitabile Tipo di elemento di fissaggio: Orientabile di 360°, Regolabile Materiale: Metallo
	50027375	BT 56	Elemento di fissaggio	Funzioni: Applicazioni statiche Modello di elemento di fissaggio: Sistema di montaggio Fissaggio, lato impianto: Per barra tonda 16 mm, Per barra tonda 18 mm, Per barra tonda 20 mm Fissaggio, lato dispositivo: Serrabile Materiale: Metallo Coppia di serraggio delle ganasce di fissaggio: 8 N·m
	50121435	BT 56 - 1	Elemento di fissaggio	Funzioni: Applicazioni statiche Modello di elemento di fissaggio: Sistema di montaggio Fissaggio, lato impianto: Per barra tonda 12 mm, Per barra tonda 14 mm, Per barra tonda 16 mm Fissaggio, lato dispositivo: Serrabile Materiale: Metallo Coppia di serraggio delle ganasce di fissaggio: 8 N·m

Tecnica di fissaggio - Altro

	Cod. art.	Designazione	Articolo	Descrizione
	50111224	BT 59	Supporto	Fissaggio, lato impianto: Montaggio su scanalatura Fissaggio, lato dispositivo: Serrabile Materiale: Metallo Smorzamento delle vibrazioni: No
	50148152	BTC 0310M-DT	Elemento di fissaggio	Modello di elemento di fissaggio: Supporto di fissaggio Fissaggio, lato impianto: Serrabile Fissaggio, lato dispositivo: Avvitabile Materiale: Metallo Smorzamento delle vibrazioni: No
	50124941	BTU 0300M-W	Elemento di fissaggio	Fissaggio, lato impianto: Fissaggio passante Fissaggio, lato dispositivo: Serrabile, Adatto a viti M4, Montaggio su scanalatura Materiale: Metallo Smorzamento delle vibrazioni: No

Dispositivi di parametrizzazione

	Cod. art.	Designazione	Articolo	Descrizione
	50124709	PA1/XTSX-M12	Dispositivo di programmazione	Funzioni: Attivazione apprendimento Collegamento: Connettore circolare, M12, 5 poli

Accessori

Avviso



È possibile trovare una lista con tutti gli accessori disponibili sul sito di Leuze nel registro Download della pagina di dettaglio del prodotto.