

## Folha de dados técnicos

## Sistema de medição de contornos

N.º do art.: 50146509

CMS748i-0960-0560-0720.R



A imagem pode divergir

### Conteúdo



- Conjunto consistindo em
- Dados técnicos
- Desenhos dimensionais
- Conexão elétrica
- Diagramas
- Notas
- Acessórios



## Conjunto consistindo em

	Número	N.º do art.	Designação	Artigo	Descrição
	4	424417	BT-2P40	Conj. de suporte	Inclui: Suporte tipo grampo BT-P40, 2x Orifício 1: M6 Orifício 2: M6 Versão do suporte de fixação: Suporte de aperto Fixação, lado da instalação: Montagem em ranhura Fixação, lado do dispositivo: Montagem em ranhura Tipo de suporte de fixação: Apertável com terminal, Adequado para montagem nas colunas de dispositivos UDC-S2, DC-S2 Material: Metal
	6	429029	BT-2RG	Conj. de suporte	Inclui: 2x suporte giratório BT-R, 2x cilindro para a fixação na cortina de luz Fixação, lado da instalação: Fixação de passagem Fixação, lado do dispositivo: Apertável com terminal Tipo de suporte de fixação: Girável em 360° Material: Metal, Plástico
	2	424422	BT-2SB10	Conj. de suporte	Inclui: 2x BT-SB10 Versão do suporte de fixação: Suporte de aperto Fixação, lado da instalação: Fixação de passagem Fixação, lado do dispositivo: Apertável com terminal, Na ranhura C lateral Tipo de suporte de fixação: Basculante Área de oscilação: -8 ... 8 ° Material: Metal
	1	50119136	CML730i-R05-560.R/ L-M12	Cortina de luz, receptor	Interface: IO-Link Conexão: Conector redondo, M12, Verso, 8 polos
	1	50119138	CML730i-R05-720.R/ L-M12	Cortina de luz, receptor	Interface: IO-Link Conexão: Conector redondo, M12, Verso, 8 polos
	1	50119141	CML730i-R05-960.R/ L-M12	Cortina de luz, receptor	Interface: IO-Link Conexão: Conector redondo, M12, Verso, 8 polos
	1	50118918	CML730i-T05-560.R- M12	Cortina de luz, transmissor	Alcance de operação: 0,1 ... 4 m Conexão: Conector redondo, M12, Verso, 5 polos
	1	50118920	CML730i-T05-720.R- M12	Cortina de luz, transmissor	Alcance de operação: 0,1 ... 4 m Conexão: Conector redondo, M12, Verso, 5 polos
	1	50118923	CML730i-T05-960.R- M12	Cortina de luz, transmissor	Alcance de operação: 0,1 ... 4 m Conexão: Conector redondo, M12, Verso, 5 polos

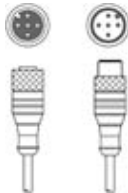
## Conjunto consistindo em

	Número	N.º do art.	Designação	Artigo	Descrição
	3	50129781	KDS DN-M12-5A-M12-5A-P3-050	Cabo de ligação	Aplicação: Resistente a óleo e lubrificantes Adequado para interface: DeviceNet, CANopen Conexão 1: Conector redondo, M12, Axial, female, Código A, 5 polos Conexão 2: Conector redondo, M12, Axial, male, Código A, 5 polos Blindado: Sim Comprimento do cabo: 5.000 mm Material da bainha: PUR
	3	50135146	KDS S-M12-8A-M12-8A-P1-050	Cabo de ligação	Aplicação: Resistente a óleo e lubrificantes Conexão 1: Conector redondo, M12, Axial, female, Código A, 8 polos Conexão 2: Conector redondo, M12, Axial, male, Código A, 8 polos Blindado: Sim Comprimento do cabo: 5.000 mm Material da bainha: PUR
	1	50142331	LSC748-000-100	Painel elétrico	Tensão de alimentação: 100 ... 263 V, CA Entradas de chaveamento: 4 Unid. Saídas de chaveamento: 4 Unid. Conexões: 13 Unid.

## Dados técnicos

### Dados básicos

Série	CMS 7xxi
Inclui	1x dongle CMS700
Nota de pedido	Outras variantes sob consulta

### Funções

Funções	Para uma altura mínima de objeto $\geq 50$ mm
---------	---

### Dados óticos

Alcance de operação	0,1 ... 4,5 m
Alcance de operação, materiais transparentes	0,1 ... 1,75 m
Limite do alcance	0,1 ... 6 m
Comprimento do campo de medição 1	960 mm
Comprimento do campo de medição 2	560 mm
Comprimento do campo de medição 3	720 mm
Afastamento dos feixes	5 mm

### Dados elétricos

Proteção do circuito	Proteção contra curto-circuito Proteção contra troca de polos Proteção transiente
Corrente de saída, corrente permanente por canal, máx.	100 mA

### Dados de desempenho

Tensão de alimentação $U_B$	100 ... 263 V
Corrente sem carga	250 mA

### Entradas

Número de entradas de chaveamento digitais	4 Unid.
--	---------

### Entradas de chaveamento

Tipo	Entrada de chaveamento digital
Tipo de tensão	CC
Tensão de chaveamento	24 V, VIN

### Saídas

Número de saídas de chaveamento digitais	4 Unid.
--	---------

### Saídas de chaveamento

Tipo	Saída de chaveamento digital
Tipo de tensão	CA
Tensão de chaveamento	24 V, VIN

### Interface

Tipo	EtherNet TCP/IP, PROFINET
------	---------------------------

### Ethernet

Função	Parametrização / dados de processo
--------	------------------------------------

### PROFINET

Função	Parametrização / dados de processo
--------	------------------------------------

### Conexão

Número de conexões	9 Unid.
--------------------	---------

### Conexão 1

Função	Ligação à terra
Tipo de conexão	Fita de aterramento
Material	Metal

### Conexão 2

Função	Alimentação de tensão
Tipo de conexão	Conector Harting
Material	Metal

## Dados técnicos

### Conexão 3

<b>Função</b>	Conexão de cortina de luz de comprimento (não em conjunto com encoder rotativo)
<b>Tipo de conexão</b>	Conector redondo
<b>Tamanho da rosca</b>	M12
<b>Tipo</b>	male
<b>Material</b>	Metal
<b>Número de polos</b>	8 polos
<b>Codificação</b>	Código A

### Conexão 4

<b>Função</b>	Conexão de cortina de luz de largura
<b>Tipo de conexão</b>	Conector redondo
<b>Tamanho da rosca</b>	M12
<b>Tipo</b>	male
<b>Material</b>	Metal
<b>Número de polos</b>	8 polos
<b>Codificação</b>	Código A

### Conexão 5

<b>Função</b>	Conexão de cortina de luz de altura
<b>Tipo de conexão</b>	Conector redondo
<b>Tamanho da rosca</b>	M12
<b>Tipo</b>	male
<b>Material</b>	Metal
<b>Número de polos</b>	8 polos
<b>Codificação</b>	Código A

### Conexão 6

<b>Função</b>	Conexão de encoder rotativo (não em conjunto com cortina de luz de comprimento)
<b>Tipo de conexão</b>	Conector redondo
<b>Tamanho da rosca</b>	M12
<b>Tipo</b>	male
<b>Material</b>	Metal
<b>Número de polos</b>	8 polos
<b>Codificação</b>	Código A

### Conexão 7

<b>Função</b>	Conexão Ethernet TCP/IP externa
<b>Tipo de conexão</b>	Conector redondo
<b>Tamanho da rosca</b>	M12
<b>Tipo</b>	male
<b>Material</b>	Metal
<b>Número de polos</b>	4 polos
<b>Codificação</b>	Código A

### Conexão 8

<b>Função</b>	Conexão PROFINET IN (opcional)
<b>Tipo de conexão</b>	Conector redondo
<b>Tamanho da rosca</b>	M12
<b>Tipo</b>	male
<b>Material</b>	Metal
<b>Número de polos</b>	4 polos
<b>Codificação</b>	Código A

### Conexão 9

<b>Função</b>	Conexão PROFINET OUT (opcional)
<b>Tipo de conexão</b>	Conector redondo
<b>Tamanho da rosca</b>	M12
<b>Tipo</b>	male
<b>Material</b>	Metal
<b>Número de polos</b>	4 polos
<b>Codificação</b>	Código A

### Dados mecânicos

<b>Execução</b>	Cúbico
<b>Material da carcaça</b>	Metal
<b>Carcaça metal</b>	Alumínio
<b>Material da cobertura da parte ótica</b>	Plástico
<b>Peso líquido</b>	13.600 g
<b>Cor da carcaça</b>	Cinza Vermelho

**Nota** Para dimensões de artigos individuais do conjunto, veja os desenhos dimensionais

### Operação e indicação

<b>Tipo de indicação</b>	LED
<b>Número de LEDs</b>	3 Unid.
<b>Tipo de configuração/parametrização</b>	realizado através do webConfig
<b>Elementos de comando</b>	Botão rotativo

### Dados do ambiente

<b>Temperatura ambiente, operação</b>	0 ... 45 °C
<b>Temperatura ambiente, armazenamento</b>	-20 ... 70 °C

### Certificações

<b>Certificações</b>	CSA
----------------------	-----

### Classificação

<b>Número da pauta aduaneira</b>	90314990
<b>ECLASS 5.1.4</b>	27270910
<b>ECLASS 8.0</b>	27270910
<b>ECLASS 9.0</b>	27270910
<b>ECLASS 10.0</b>	27270910
<b>ECLASS 11.0</b>	27270910
<b>ECLASS 12.0</b>	27270910
<b>ECLASS 13.0</b>	27270910
<b>ECLASS 14.0</b>	27270910
<b>ECLASS 15.0</b>	27270910
<b>ECLASS 16.0</b>	27270910
<b>ETIM 5.0</b>	EC002549
<b>ETIM 6.0</b>	EC002549
<b>ETIM 7.0</b>	EC002549
<b>ETIM 8.0</b>	EC002549
<b>ETIM 9.0</b>	EC002549
<b>ETIM 10.0</b>	EC002549
<b>UNSPSC 26.08</b>	39121528

# Desenhos dimensionais

Todas as medidas em milímetros

## Cortina de luz, transmissor e receptor

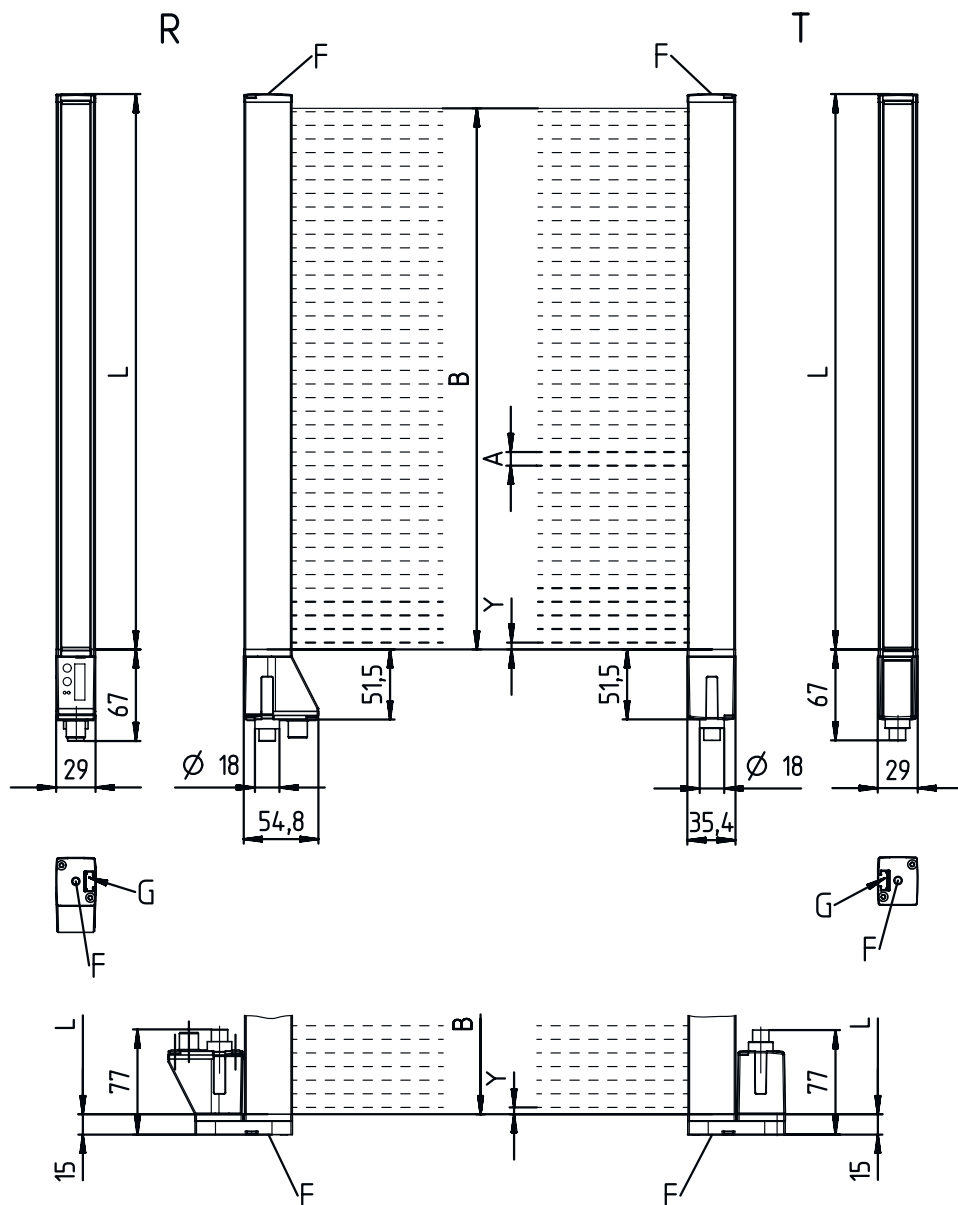

- |   |  |   |  |
|---|--|---|--|
| A | Afastamento dos feixes 5 mm  | L | Comprimento do perfil 1 = 968 mm<br>Comprimento do perfil 2 = 568 mm<br>Comprimento do perfil 3 = 728 mm |
| B | Comprimento do campo de medição 1 = 960 mm<br>Comprimento do campo de medição 2 = 560 mm<br>Comprimento do campo de medição 3 = 720 mm | T | Transmissor  |
| F | Rosca M6   | R | Receptor   |
| G | Ranhura de fixação   | Y | 2,5 mm   |

## Desenhos dimensionais

### Painel elétrico



## Desenhos dimensionais

### Suporte de montagem BT-2P40

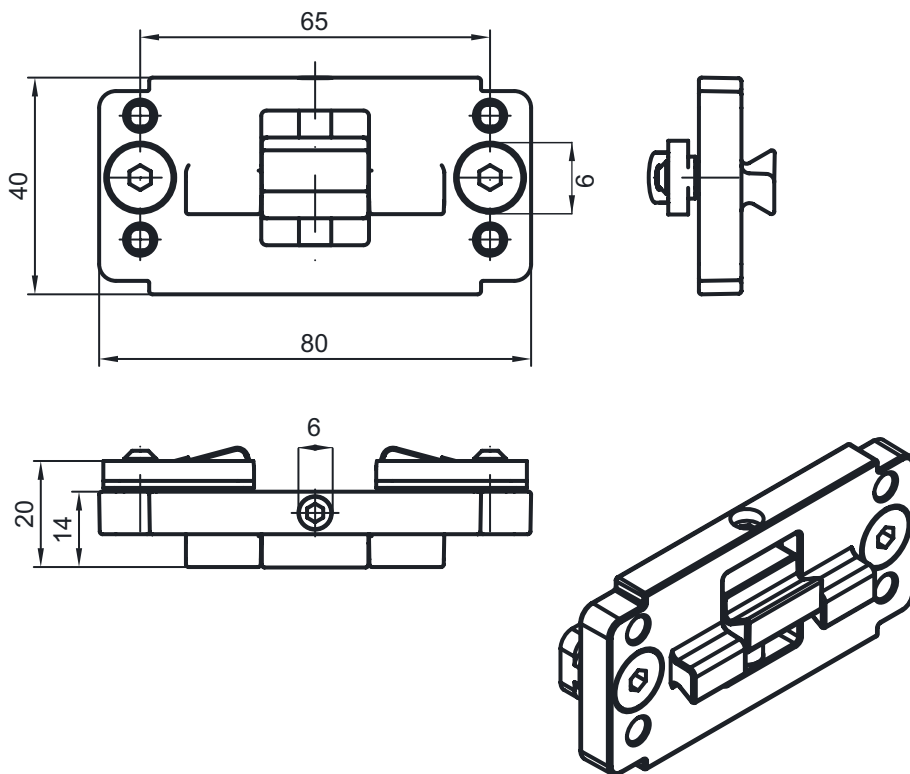

## Desenhos dimensionais

### Suporte de montagem BT-2SB10

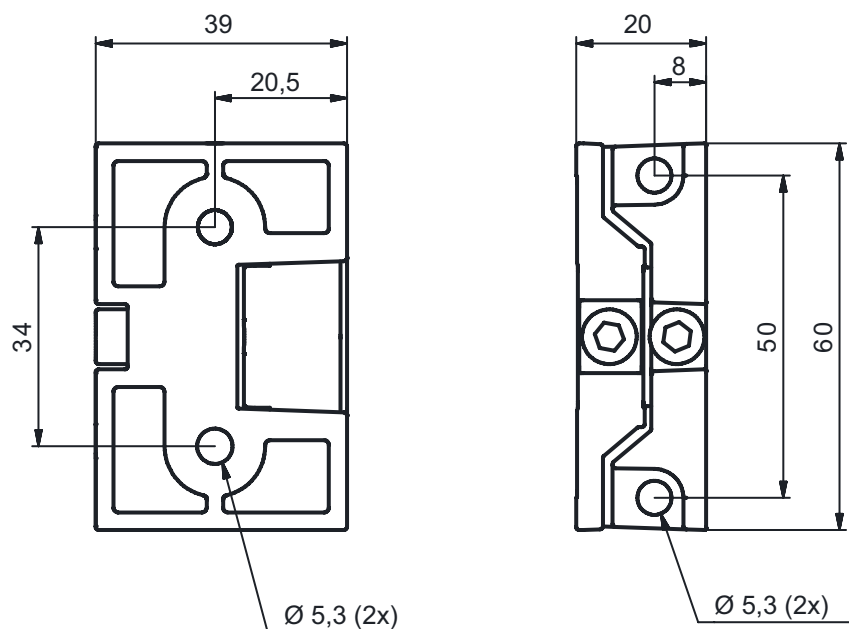
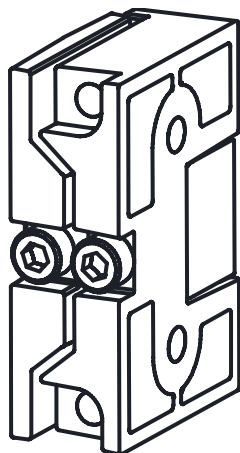

## Conexão elétrica

### Conexão 1

Função	Ligação à terra
Tipo de conexão	Fita de aterramento
Material	Metal

### Conexão 2

### XS1000

Função	Alimentação de tensão
Tipo de conexão	Conector Harting
Material	Metal

## Conexão elétrica

### Conexão 3

### XS1300

Função	Conexão de cortina de luz de comprimento (não em conjunto com encoder rotativo)
Tipo de conexão	Conector redondo
Tamanho da rosca	M12
Tipo	male
Material	Metal
Número de polos	8 polos
Codificação	Código A

#### Pino Ocupação de pinos

1	V+
2	IO1
3	GND
4	IO-Link
5	IO2
6	IO3
7	IO4
8	GND



### Conexão 4

### XS1301

Função	Conexão de cortina de luz de largura
Tipo de conexão	Conector redondo
Tamanho da rosca	M12
Tipo	male
Material	Metal
Número de polos	8 polos
Codificação	Código A

#### Pino Ocupação de pinos

1	V+
2	IO1
3	GND
4	IO-Link
5	IO2
6	IO3
7	IO4
8	GND

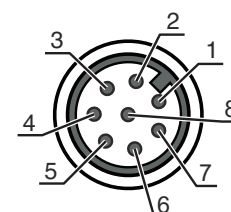

### Conexão 5

### XS1302

Função	Conexão de cortina de luz de altura
Tipo de conexão	Conector redondo
Tamanho da rosca	M12
Tipo	male
Material	Metal
Número de polos	8 polos
Codificação	Código A

## Conexão elétrica

Pino	Ocupação de pinos
1	V+
2	IO1
3	GND
4	IO-Link
5	IO2
6	IO3
7	IO4
8	GND

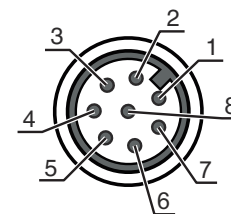

Conexão 6	XS1400
<b>Função</b>	Conexão de encoder rotativo (não em conjunto com cortina de luz de comprimento)
<b>Tipo de conexão</b>	Conector redondo
<b>Tamanho da rosca</b>	M12
<b>Tipo</b>	male
<b>Material</b>	Metal
<b>Número de polos</b>	8 polos
<b>Codificação</b>	Código A

Pino	Ocupação de pinos
1	U-
2	U+
3	A
4	B
5	N
6	A inv.
7	B inv.
8	N inv.
9	Blindagem

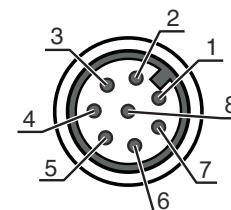

Conexão 7	XETH1
<b>Função</b>	Conexão Ethernet TCP/IP externa
<b>Tipo de conexão</b>	Conector redondo
<b>Tamanho da rosca</b>	M12
<b>Tipo</b>	male
<b>Material</b>	Metal
<b>Número de polos</b>	4 polos
<b>Codificação</b>	Código A

Pino	Ocupação de pinos
1	TD+
2	RD+
3	TD-
4	RD-

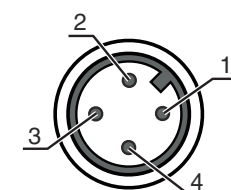

Conexão 8	XS1100
<b>Função</b>	Conexão PROFINET IN (opcional)
<b>Tipo de conexão</b>	Conector redondo
<b>Tamanho da rosca</b>	M12
<b>Tipo</b>	male
<b>Material</b>	Metal
<b>Número de polos</b>	4 polos
<b>Codificação</b>	Código A

## Conexão elétrica

Pino	Ocupação de pinos
1	TD+
2	RD+
3	TD-
4	RD-

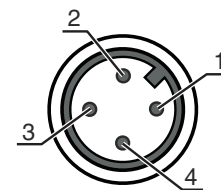

Conexão 9	XS1101
Função	Conexão PROFINET OUT (opcional)
Tipo de conexão	Conector redondo
Tamanho da rosca	M12
Tipo	male
Material	Metal
Número de polos	4 polos
Codificação	Código A

Pino	Ocupação de pinos
1	TD+
2	RD+
3	TD-
4	RD-

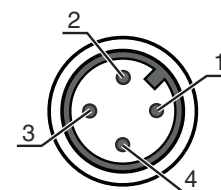

## Diagramas

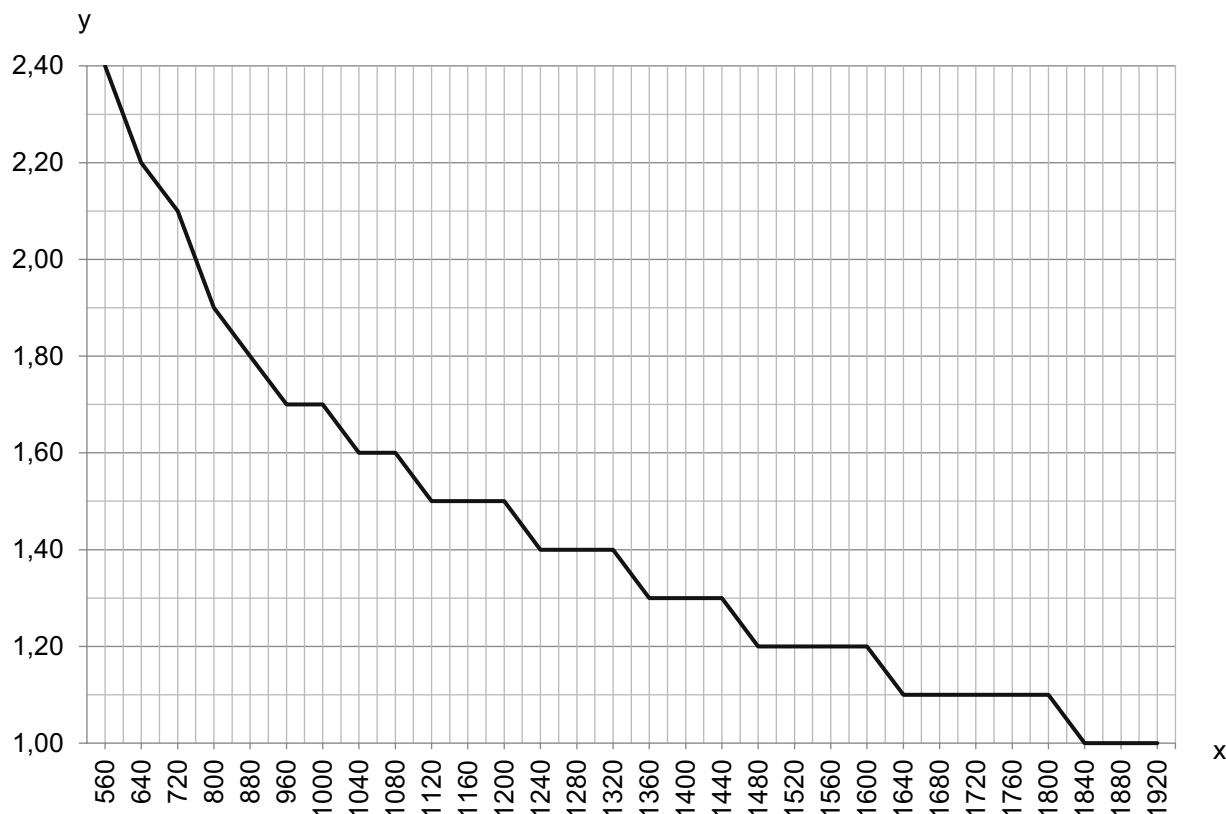

x Comprimento total de medição da cortina de luz de largura e altura [mm]

y Velocidade máxima de transporte [m/s]

## Notas



**Respeitar a utilização prevista!**



- ⚠ O produto não é um sensor de segurança e não atua para a proteção de pessoas.
- ⚠ O produto só deve ser colocado em operação por pessoas capacitadas.
- ⚠ Aplique o produto apenas de acordo com a sua utilização prevista.

## Acessórios



### Tecnologia de conexão - Cabos de ligação

	N.º do art.	Designação	Artigo	Descrição
	50135082	KSS ET-M12-4A-RJ45-A-P7-100	Cabo de ligação	Aplicação: Resistente a óleo e lubrificantes Adequado para interface: Ethernet Conexão 1: Conector redondo, M12, Axial, male, Código D, 4 polos Conexão 2: RJ45 Blindado: Sim Comprimento do cabo: 10.000 mm Material da bainha: PUR

## Acessórios

	N.º do art.	Designação	Artigo	Descrição
	50135083	KSS ET-M12-4A-RJ45-A-P7-150	Cabo de ligação	Aplicação: Resistente a óleo e lubrificantes Adequado para interface: Ethernet Conexão 1: Conector redondo, M12, Axial, male, Código D, 4 polos Conexão 2: RJ45 Blindado: Sim Comprimento do cabo: 15.000 mm Material da bainha: PUR
	50135084	KSS ET-M12-4A-RJ45-A-P7-300	Cabo de ligação	Aplicação: Resistente a óleo e lubrificantes Adequado para interface: Ethernet Conexão 1: Conector redondo, M12, Axial, male, Código D, 4 polos Conexão 2: RJ45 Blindado: Sim Comprimento do cabo: 30.000 mm Material da bainha: PUR

## Tecnologia de fixação - Outros

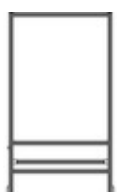
	N.º do art.	Designação	Artigo	Descrição
	50143670	BT 708M-MRSET	Conj. de peça de fixação	Inclui: Material de fixação, Perfis de montagem Versão do suporte de fixação: Kit de perfil Fixação, lado da instalação: Parafusável / vertical Fixação, lado do dispositivo: Montagem em ranhura Tipo de suporte de fixação: Rígido Material: Alumínio Amortecimento de vibração: Não
	50143669	BT 710M-MRSET	Conj. de peça de fixação	Inclui: Perfis de montagem, Material de fixação Versão do suporte de fixação: Kit de perfil Fixação, lado da instalação: Parafusável / vertical Fixação, lado do dispositivo: Montagem em ranhura Tipo de suporte de fixação: Rígido Material: Alumínio Amortecimento de vibração: Não
	50142039	BT 712M-MRSET	Conj. de peça de fixação	Inclui: Perfis de montagem, Material de fixação Versão do suporte de fixação: Kit de perfil Fixação, lado da instalação: Parafusável / vertical Fixação, lado do dispositivo: Montagem em ranhura Tipo de suporte de fixação: Rígido Material: Alumínio Amortecimento de vibração: Não

### Nota



Uma lista com todos os artigos de acessórios disponíveis encontra-se na página da Leuze na internet, na guia Download da página de detalhes do artigo.