

技术数据表

照相机

配件编号: 50147807

LCAM 308 C6F-XX

内容

- 技术参数
- 尺寸图纸
- 电气连接
- 图示
- 配件



图片可能不同



技术参数

基础数据

系列	LCAM
适合	物流行业应用中使用
芯片	CMOS

功能

功能	实时时钟
软件功能	REST-API 图像存储器 图片传输 直播视频流传输 视频存储器

光学数据

工作范围附加提示	电机驱动焦距调整
工作范围	500 mm ... ∞
相机水平分辨率	1,280 px
相机垂直分辨率	720 px
焦距	3 mm
芯片尺寸	1/4 in
最大帧频(每秒图像数)	24 光束/秒
x轴开口角度	62 °
y轴开口角度	48 °
相机类型	颜色

电气数据

性能数据	
供电电压 U_B	18 ... 28 V, DC
最大功耗	5.6 W, (加热装置未激活) / 20 W, (加热装置激活)

接口

类型	Ethernet
Ethernet	
地址分配	DHCP 手动地址分配
传输速度	10 Mbit/s 100 Mbit/s
功能	售后服务 过程
开关功能性	无
传输协议	TCP/IP, RTP/RTSP, UDP, NTP

连接

连接1	
功能	数据接口 维护接口 配置接口
类型	接头
螺纹规格	M12
引脚数	4 个引脚
编码	D-编码

连接2

功能	供电电源 信号输入
类型	接头
螺纹规格	M12
引脚数	4 个引脚
编码	A-编码

机械参数

尺寸 (宽 x 高 x 长)	84.6 mm x 38.3 mm x 114 mm
外壳材料	金属
镜头盖材料	有耐刮擦铍保护层的塑料 (PMMA+)
净重	300 g
紧固类型	安装螺纹 通过可选安装设备

环境数据

环境温度, 工作	-30 ... 50 °C
----------	---------------

认证

防护等级	IP 65
------	-------

分类

税率编号	90021100
ECLASS 5.1.4	27310101
ECLASS 8.0	27310101
ECLASS 9.0	27310201
ECLASS 10.0	27310101
ECLASS 11.0	27310101
ECLASS 12.0	27310101
ECLASS 13.0	27310101
ECLASS 14.0	27310101
ETIM 5.0	EC002550
ETIM 6.0	EC002550
ETIM 7.0	EC002550
ETIM 8.0	EC002550
ETIM 9.0	EC002550

尺寸图纸

所有尺寸单位均为毫米

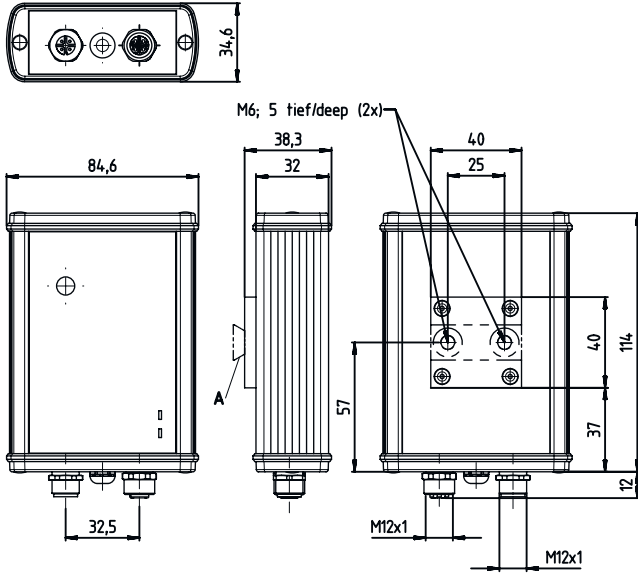

A BTC 0310M-DT 需要与 BT 56、BT 56-1、BT 59、BTU 0300M-W 联用

电气连接

连接1

功能	数据接口
	维护接口
	配置接口
类型	接头
螺纹规格	M12
类型	插座
材料	金属
引脚数	4 个引脚
编码	D-编码

引脚 引脚分配

1	Tx+
2	Rx+
3	Tx-
4	Rx-

连接2

功能	供电电源
	信号输入
类型	接头
螺纹规格	M12
类型	插头
材料	金属
引脚数	4 个引脚
编码	A-编码

电气连接

引脚 引脚分配

1	V+
2	触发输入
3	GND
4	n.c.

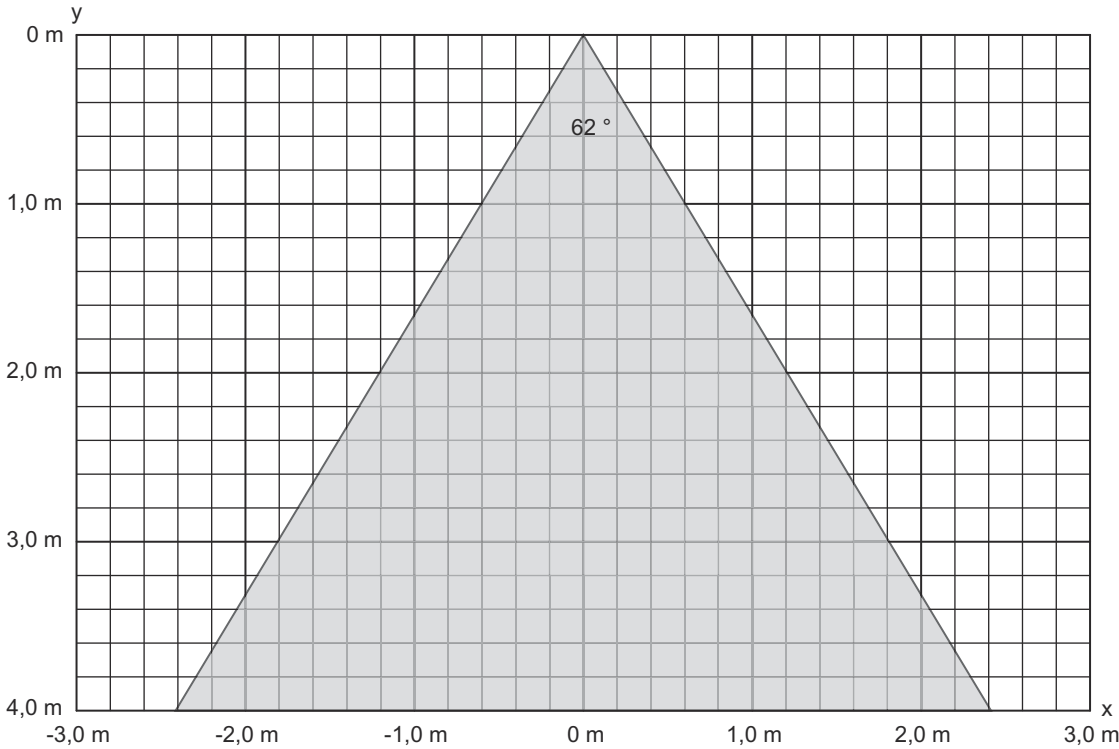

图示

调整时的最大水平视野为 0/180°



配件

连接技术 - 连接单元

	配件编号	名称	配件	说明
	50135196	MD 708-21-42/D4-12	Ethernet 交换机	供电电压: 18 ... 30 V 接口: Ethernet 连接: 5 个 电源连接: 1 个 接口连接: 4 个 防护等级: IP 67
	50135197	MD 708-21-82/D4-12	Ethernet 交换机	供电电压: 18 ... 30 V 接口: Ethernet 连接: 9 个 电源连接: 1 个 接口连接: 8 个 防护等级: IP 67

配件

连接技术 - 连接电缆

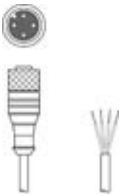
	配件编号	名称	配件	说明
	50130657	KD U-M12-4A-P1-050	连接电缆	连接1: 接头, M12, 直形, 插座, A-编码, 4 个引脚 圆接头, LED: 否 连接2: 开口端 有屏蔽: 否 电缆长度: 5,000 mm 护套材料: PUR

连接技术 - 连接电缆

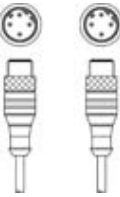
	配件编号	名称	配件	说明
	50130743	KDS U-M12-4A-M12-4A-P1-050	互连电缆	连接1: 接头, M12, 直形, 插座, A-编码, 4 个引脚 连接2: 接头, M12, 直形, 插头, A-编码, 4 个引脚 有屏蔽: 否 电缆长度: 5,000 mm 护套材料: PUR
	50137077	KSS ET-M12-4A-M12-4A-P7-020	互连电缆	适合接口: Ethernet 连接1: 接头, M12, 直形, 插头, D-编码, 4 个引脚 连接2: 接头, M12, 直形, 插头, D-编码, 4 个引脚 有屏蔽: 是 电缆长度: 2,000 mm 护套材料: PUR
	50135081	KSS ET-M12-4A-RJ45-A-P7-050	互连电缆	适合接口: Ethernet 连接1: 接头, M12, 直形, 插头, D-编码, 4 个引脚 连接2: RJ45 有屏蔽: 是 电缆长度: 5,000 mm 护套材料: PUR

连接技术 - 插头连接器

	配件编号	名称	配件	说明
	50137169	S GB-RJ45-8A-K-SK	插头	适合接口: Ethernet 连接: RJ45

紧固系统 - 安装支架

	配件编号	名称	配件	说明
	50121433	BT 300 W	安装设备	安装设备设计: 直角形 L形 设备侧固定件: 通孔安装 装置侧固定件: 螺旋式 安装设备类型: 可调 材料: 金属

配件

紧固系统 - 固定杆

	配件编号	名称	配件	说明
	50121434	BT 300 - 1	安装设备	安装设备设计: 安装系统 设备侧固定件: 适于 10 - 16 mm 杆 装置侧固定件: 螺旋式 安装设备类型: 旋转, 360, 可调节 材料: 金属
	50027375	BT 56	安装设备	功能: 静态应用 安装设备设计: 安装系统 设备侧固定件: 适于 16mm 杆, 适于 18mm 杆, 适于 20mm 杆 装置侧固定件: 可夹紧 材料: 金属 接线板上紧扭矩: 8 N·m
	50121435	BT 56 - 1	安装设备	功能: 静态应用 安装设备设计: 安装系统 设备侧固定件: 适于 12mm 杆, 适于 14mm 杆, 适于 16mm 杆 装置侧固定件: 可夹紧 材料: 金属 接线板上紧扭矩: 8 N·m

紧固系统 - 其他

	配件编号	名称	配件	说明
	50111224	BT 59	安装支架	设备侧固定件: 槽式安装 装置侧固定件: 可夹紧 材料: 金属 减震器: 否
	50148152	BTC 0310M-DT	安装设备	安装设备设计: 安装夹 设备侧固定件: 可夹紧 装置侧固定件: 螺旋式 材料: 金属 减震器: 否
	50124941	BTU 0300M-W	安装设备	设备侧固定件: 通孔安装 装置侧固定件: 可夹紧, 槽式安装, 适用于 M4 螺栓 材料: 金属 减震器: 否

参数编制仪

	配件编号	名称	配件	说明
	50124709	PA1/XTSX-M12	编程器	功能: 示教激活 连接: 接头, M12, 5 个引脚

配件

注意



所有可用配件的列表请见劳易测网站配件详细信息页面的下载选项卡。