

## Technisch gegevensblad

### Stationaire 2D-codelezer

Art.-nr.: 50151106

DCR 258i FIX-F2-102-I3-V



Afbeelding kan afwijken

#### Inhoud

- Technische gegevens
- Maattekeningen
- Elektrische aansluiting
- Diagrammen
- Bediening en display
- Artikelsleutel
- Opmerkingen
- Toebehoren



**RS232**

**RS422**

**Ethernet**

**EtherNet/IP**  
conformance tested



## Technische gegevens

### Basisgegevens

Serie	DCR 200i
Chip	CMOS (Global Shutter)

### Functies

Softwarefuncties	Lezen van 1D-codes
	Lezen van 2D-codes

### Leesgegevens

Leesbare codetypen	2/5 Interleaved
	Aztec
	Codabar
	Code 128
	Code 32
	Code 39
	Code 93
	Data matrix code
	EAN 128
	EAN 8/13
	GS1 databar
	GS1 Databar Omnidirectional
	GS1 Databar QR-code
	GS1 Databar Stacked
	PDF417
	Pharma code
	QR-code
	UPC

### Optische gegevens

Leesafstand	50 ... 800 mm
Lichtbron	LED, infrarood
Zendsignaalvorm	gepulst
Resolutie camera horizontaal	1.280 px
Resolutie camera verticaal	960 px
Modulegrootte	0,35 ... 1 mm
Elektronische sluitijd	0,068 ... 5 ms
Cameratype	Monochroom

### Elektrische gegevens

Bluscircuit	Kortsluitbeveiliging
	Ompoolbeveiliging

#### Prestatiegegevens

Voedingsspanning $U_B$	18 ... 30 V, DC
Gemiddeld opgenomen vermogen	8 W

#### Ingangen

Aantal digitale schakelingangen	1 St.
---------------------------------	-------

#### Schakelingangen

Spanningstype	DC
---------------	----

#### Uitgangen

Aantal digitale schakeluitgangen	1 St.
----------------------------------	-------

#### Schakeluitgangen

Spanningstype	DC
Schakelstroom, max.	100 mA

#### Schakeluitgang 1

Schakelement	MOSFET-halfgeleider
Schakelprincipe	+24 V schakelend

#### In-/uitgangen selecteerbaar

Aantal in-/uitgangen selecteerbaar	2 St.
Spanningstype, uitgangen	DC
Spanningstype, ingangen	DC

### Interface

Type	RS 232, RS 422, EtherNet IP, Ethernet
------	---------------------------------------

#### RS 232

Functie	Proces
Overdrachtssnelheid	4.800 ... 115.200 Bd
Gegevensformaat	instelbaar
Startbit	1
Databit	8
Stopbit	1
Pariteit	Geen
Overdrachtsprotocol	<STX><Gegevens><CR><LF>
Gegevenscodering	ASCII
	binair

#### RS 422

Functie	Proces
Overdrachtssnelheid	4.800 ... 115.200 Bd
Gegevensformaat	instelbaar
Startbit	1
Databit	7, 8 databits
Stopbit	1, 2 stopbits
Pariteit	instelbaar
Gegevenscodering	ASCII
	binair

#### EtherNet IP

Functie	Proces
Adrestoewijzing	DHCP
	handmatige adrestoewijzing
Switch-functionaliteit	Geen
Overdrachtssnelheid	10 Mbit/s
	100 Mbit/s

#### Ethernet

Architectuur	Client
	Server
Adrestoewijzing	DHCP
	handmatige adrestoewijzing
Overdrachtssnelheid	10 / 100 Mbit/s
Functie	Proces
Switch-functionaliteit	Geen
Overdrachtsprotocol	TCP/IP, UDP

### Interface service

Type	Ethernet
------	----------

#### Ethernet

Functie	Service
---------	---------

### Aansluiting

Aantal aansluitingen	2 St.
----------------------	-------

## Technische gegevens

### Aansluiting 1

<b>Functie</b>	Data-interface Signaal IN Signaal OUT Spanningsvoorziening
<b>Type aansluiting</b>	Ronde stekker
<b>Schroefdraadmaat</b>	M12
<b>Type</b>	male
<b>Materiaal</b>	RVS
<b>Aantal polen</b>	12 -polig
<b>Codering</b>	A-gecodeerd

### Aansluiting 2

<b>Functie</b>	Configuratie-interface Data-interface
<b>Type aansluiting</b>	Ronde stekker
<b>Schroefdraadmaat</b>	M12
<b>Type</b>	female
<b>Materiaal</b>	RVS
<b>Aantal polen</b>	4 -polig
<b>Codering</b>	D-gecodeerd

### Mechanische gegevens

<b>Bouwworm</b>	hoekig
<b>Afmeting (b x h x l)</b>	46 mm x 61 mm x 46 mm
<b>Materiaal behuizing</b>	RVS
<b>Behuizing RVS</b>	V4A
<b>Materiaal optiekafdekking</b>	Kunststof
<b>Nettogewicht</b>	392 g
<b>Kleur behuizing</b>	zilver
<b>Type bevestiging</b>	Bevestigingsschroefdraad via optioneel bevestigingsonderdeel
<b>Materiaalverdraagzaamheid</b>	ECOLAB

### Bediening en display

<b>Type weergave</b>	LED
<b>Aantal LED's</b>	3 St.
<b>Type configuratie/parametring</b>	Parametreercodes Teach-In via webbrowser

### Omgevingsgegevens

<b>Omgevingstemperatuur bedrijf</b>	0 ... 45 °C
<b>Omgevingstemperatuur opslag</b>	-20 ... 70 °C
<b>Relatieve luchtvochtigheid (niet condenserend)</b>	90 %

### Certificeringen

<b>Beschermingsgraad</b>	IP 67 IP 69K, Alleen bij vastgeschroefde aansluitleidingen (1,2 Nm)
<b>Beschermingsgraad</b>	III
<b>Goedkeuringen</b>	c UL US
<b>Testprocedure EMC volgens norm</b>	EN 61000-6-2 EN 61000-6-4
<b>Testprocedure langdurige schokken volgens norm</b>	IEC 60068-2-29, Test Eb
<b>Testprocedure vibraties volgens norm</b>	IEC 60068-2-6, Test Fc

### Classificatie

<b>Douanetariefnummer</b>	84719000
<b>ECLASS 5.1.4</b>	27280103
<b>ECLASS 8.0</b>	27280103
<b>ECLASS 9.0</b>	27280103
<b>ECLASS 10.0</b>	27280103
<b>ECLASS 11.0</b>	27280103
<b>ECLASS 12.0</b>	27280103
<b>ECLASS 13.0</b>	27280103
<b>ECLASS 14.0</b>	27280103
<b>ETIM 5.0</b>	EC002550
<b>ETIM 6.0</b>	EC002999
<b>ETIM 7.0</b>	EC002999
<b>ETIM 8.0</b>	EC002999
<b>ETIM 9.0</b>	EC002999

## Maattekeningen

Alle maten in millimeter

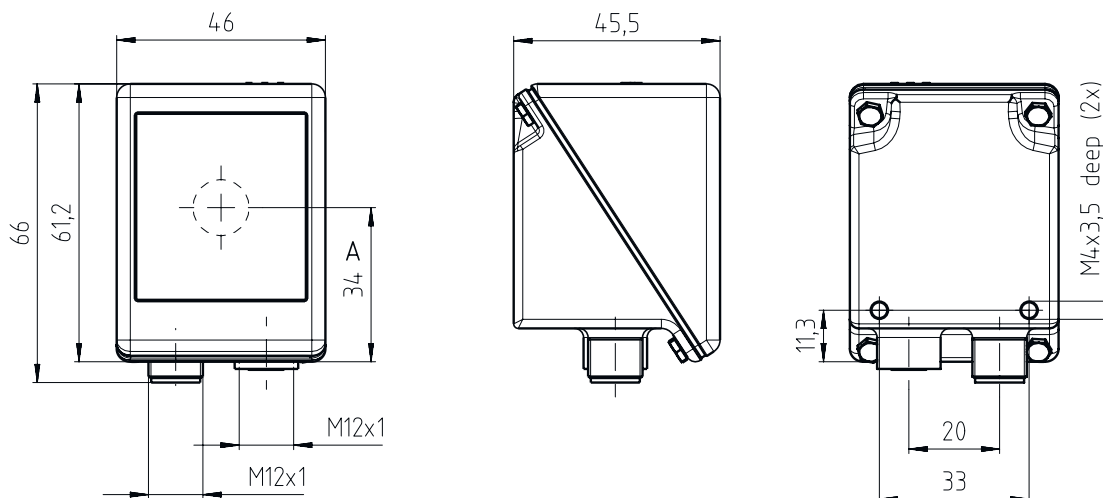

## Elektrische aansluiting

### Aansluiting 1

### PWR / SWIO

<b>Functie</b>	Data-interface
	Signaal IN
	Signaal OUT
	Spanningsvoorziening
<b>Type aansluiting</b>	Ronde stekker
<b>Schroefdraadmaat</b>	M12
<b>Type</b>	male
<b>Materiaal</b>	RVS
<b>Aantal polen</b>	12 -polig
<b>Codering</b>	A-gecodeerd

### Pin Pintoewijzing

<b>1</b>	VIN
<b>2</b>	GNDIN
<b>3</b>	SWIN 1
<b>4</b>	SWOUT 2
<b>5</b>	FE
<b>6</b>	GND RS 232 / GND RS 422
<b>7</b>	RX-
<b>8</b>	Tx-
<b>9</b>	RxD/Rx+
<b>10</b>	TxD/Tx+
<b>11</b>	SWIO 3
<b>12</b>	SWIO 4

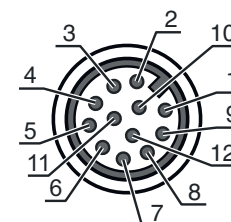

## Elektrische aansluiting

### Aansluiting 2

### HOST

<b>Functie</b>	Configuratie-interface Data-interface
<b>Type aansluiting</b>	Ronde stekker
<b>Schroefdraadmaat</b>	M12
<b>Type</b>	female
<b>Materiaal</b>	RVS
<b>Aantal polen</b>	4 -polig
<b>Codering</b>	D-gecodeerd

### Pin      Pintoewijzing

<b>1</b>	TD+
<b>2</b>	RD+
<b>3</b>	TD-
<b>4</b>	RD-

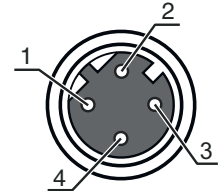

## Diagrammen

### Leesafstanden

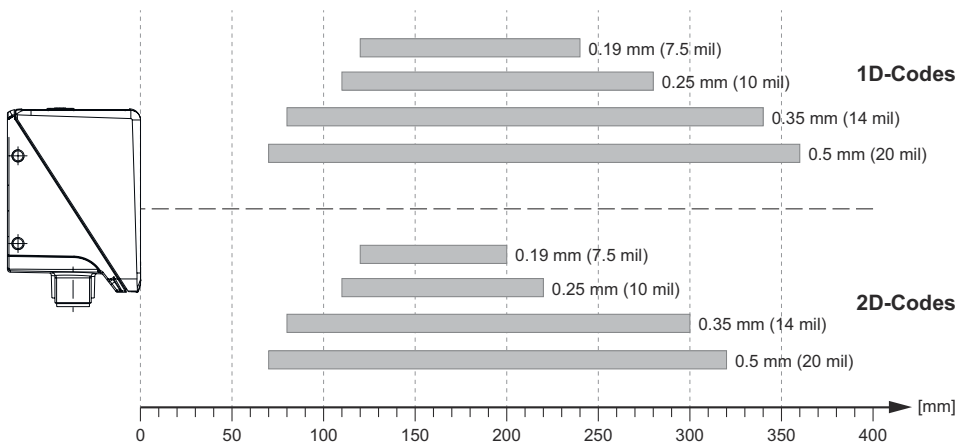

### Samenhang tussen camera-afstand en leesveldgrootte

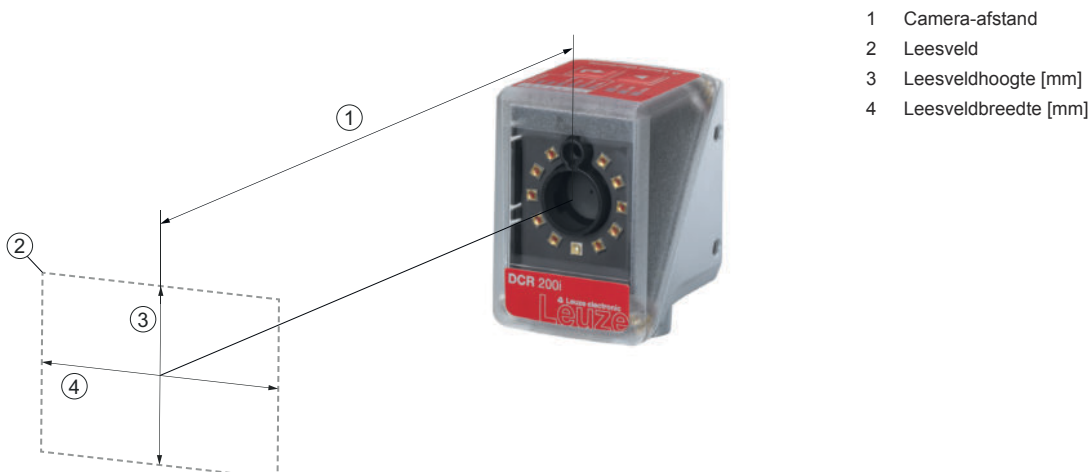

- 1 Camera-afstand
- 2 Leesveld
- 3 Leesveldhoogte [mm]
- 4 Leesveldbreedte [mm]

# Diagrammen

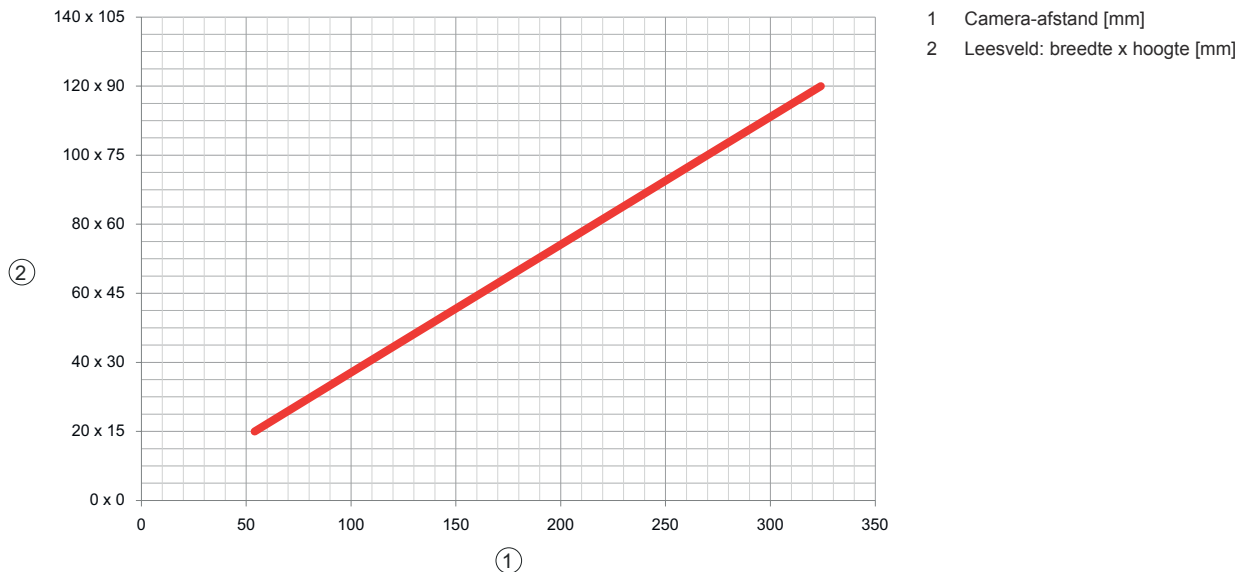

## Bediening en display

LED	Display	Verklaring
1 PWR	Uit	Geen voedingsspanning
	groen, knipperend	Initialisatie
	groen, permanent aan	Bedrijfsgereedheid
	oranje, permanent aan	Servicebedrijf
	rood, knipperend	Apparaat OK, waarschuwing ingesteld
2 NET	rood, permanent aan	Apparaatfout
	Uit	Geen voedingsspanning
	groen, knipperend	Initialisatie
	groen, permanent aan	Bedrijfsgereedheid
	rood, knipperend	Communicatiefout
3 LINK	rood, permanent aan	Netwerkfout
	groen, permanent aan	Ethernet-verbinding is opgebouwd
	geel, knipperend	Datatransmissie actief
4	groen, knipperend (achter optiekafdekking)	Lezen gelukt

## Artikelsleutel

Artikelaanduiding: DCR XXX YYY-Z-AAA-BC-D-EEEE

DCR	<b>Werkingsprincipe</b> DCR: Dual Code Reader
XXXX	<b>Serie/interface (geïntegreerde veldbus-technologie)</b> 202i: Ethernet TCP/IP, UDP, RS 232/RS 422 248i: PROFINET-IO, Ethernet TCP/IP, UDP, RS 232/RS 422 202iC: Ethernet TCP/IP, UDP, RS 232/RS 422 (IoT / Industrie 4.0-connectiviteit) 248iC: PROFINET-IO, Ethernet TCP/IP, UDP, RS 232/RS 422 (IoT / Industrie 4.0-connectiviteit) 258i: EtherNet/IP
YYY	<b>Uitrusting</b> FIX: vaste brandpuntafstand

## Artikelsleutel

<b>Z</b>	<b>Optiek</b> U: Ultra High Density (zeer dichtbij) N: High Density (dichtbij) M: Medium Density (middelmatige afstand) F: Low Density (ver) L: Ultra Low Density (zeer grote afstand)
<b>AAA</b>	<b>Straaluitgang</b> 102: aan de voorzijde
<b>B</b>	<b>Verlichting</b> R: Rood licht I: infrarood
<b>C</b>	<b>Resolutiebereik</b> 3: 1280 x 960 pixels
<b>D</b>	<b>Beschermplaat</b> Vervalt: kunststof G: glas P: polarisatiefilter
<b>EEEE</b>	<b>Speciale uitvoering</b> V: RVS-behuizing F001: NPN in-/uitgangen F099: functie OPC-UA H: met verwarming Xxxx: klantspecifieke variant

### Opmerking

	Een lijst met alle beschikbare apparaattypen vindt u op de webpagina van Leuze via <a href="http://www.leuze.com">www.leuze.com</a> .
--	---

## Opmerkingen





### Gebruiken voor het bedoeld gebruik!



- ☞ Het product is geen veiligheidssensor en dient niet voor personenbeveiliging.
- ☞ Het product mag alleen door een bevoegd persoon in bedrijf worden gesteld.
- ☞ Het product uitsluitend gebruiken volgens het bedoeld gebruik.

## Toebehoren

### Aansluittechniek - aansluitkabels



	Art.-nr.	Benaming	Artikel	Beschrijving
	50147677	KD S-M12-CA-P1-150-V4A	Aansluitkabel	Aansluiting 1: Ronde stekker, M12, axiaal, female, A-gecodeerd, 12 -polig Ronde stekker, LED: Nee Aansluiting 2: open uiteinde Afgeschermd: Ja Kabellengte: 15.000 mm Materiaal mantel: PUR
	50147678	KS ET-M12-4A-T9-150-F+B	Aansluitkabel	Geschikt voor interface: Ethernet Aansluiting 1: Ronde stekker, M12, axiaal, male, D-gecodeerd, 4 -polig Ronde stekker, LED: Nee Aansluiting 2: open uiteinde Afgeschermd: Ja Kabellengte: 15.000 mm Materiaal mantel: PUR

## Toebehoren



### Bevestigingstechniek - bevestigingen voor ronde stangen

	Art.-nr.	Benaming	Artikel	Beschrijving
	50120425	BTU 300M.5-D12	Montagesysteem	Uitvoering van bevestigingsonderdeel: Montagesysteem Bevestiging, installatiezijde: voor ronde stang 12 mm, Plaatklembestijging Bevestiging, apparaatzijde: schroefbaar, Geschikt voor M4-schroeven Type bevestigingsonderdeel: klembaar, draaibaar 360°, instelbaar Materiaal: RVS

### Algemeen

	Art.-nr.	Benaming	Artikel	Beschrijving
	50151152	TT NM 1,2	Gereedschap	Type: Koppelgreep Koppel: 1,2 N·m Materiaal: RVS, Kunststof Omgevingstemperatuur: -40 ... 120 °C
	50151151	TT SW 13	Gereedschap	Type: Buitenzeskant voor momentsleutel Sleutelwijdte: 14 mm Materiaal: RVS, Kunststof Omgevingstemperatuur: -40 ... 120 °C
	50148408	TT SW 14	Gereedschap	Type: Buitenzeskant voor momentsleutel Sleutelwijdte: 14 mm Materiaal: RVS, Kunststof Omgevingstemperatuur: -40 ... 120 °C

### Diensten

	Art.-nr.	Benaming	Artikel	Beschrijving
	S981014	CS30-S-110	Ondersteuning bij de ingebruikname	Details: Uitvoering op een locatie op verzoek van de klant, duur max. 10 uur. Voorwaarden: Apparaten en verbindingkabels zijn al gemonteerd, prijs zonder reis- en event. overnachtingskosten.
	S981019	CS30-T-110	Productscholing	Details: Locatie en inhoud volgens afspraak, duur max. 10 uur. Voorwaarden: Prijs zonder reis- en event. overnachtingskosten.

#### Opmerking



Een lijst met alle beschikbare toebehoren vindt u op de webpagina van Leuze onder het downloadtabblad van de artikeldetailpagina.