

Karta danych technicznych

Czujnik ultradźwiękowy

Nr art.: 50150571

HTU420B-1000.3/6T-M8



Ilustracja może się różnić od stanu rzeczywistego

Treść

- Dane techniczne
- Rysunki wymiarowe
- Przyłącze elektryczne
- Wykresy
- Obsługa i wskazanie
- Kod artykułu
- Wskazówki
- Akcesoria



Dane techniczne

Dane podstawowe

Seria	420B
Zasada działania	Zasada wykrywania z tłumieniem tła

Wersja specjalna

Wersja specjalna	Wejście przyuczania
------------------	---------------------

Parametry

MTTF	430 years
------	-----------

Dane ultradźwięków

Zasięg roboczy	0,02 ... 1 m
Zasięg gwarantowany	gwarantowany zasięg
Częstotliwość ultradźwięków	220 kHz
Przebieg wiązki dźwięku	standard
Kierunek świecenia	na stronie przedniej
Kąt rozproszenia wiązki	4 °
Zakres regulacji	20 ... 1.000 mm

Dane pomiarowe

Rozdzielczość	1,0 mm
Powtarzalność	0,5 mm
Dryf temperaturowy	2 %
Wielkość odniesienia dryf temperaturowy	Wartość końcowa

Dane elektryczne

Okablowanie ochronne	Ochrona przeciwindukcyjna
	Ochrona przeciwzwarciowa
	Ochrona przed zamianą biegunów

Parametry wydajnościowe

Napięcie zasilania U_B	12 ... 30 V, DC
Tętnienie resztkowe	0 ... 10 %, z U_B
Prąd w obwodzie otwartym	0 ... 35 mA
Histeresa przełączania	4 %

Wejścia

Liczba wejść przyuczania	1 Piece(s)
--------------------------	------------

Wejścia przyuczania

Rodzaj napięcia	DC
Napięcie przełączające	high: $\geq 12V$ low: $\leq 2 V$

Wejście przyuczania 1

Stan przełączania active	high
--------------------------	------

Wyjścia

Liczba cyfrowych wyjść przełączających	1 Piece(s)
--	------------

Wyjścia przełączające

Rodzaj napięcia	DC
Prąd przełączający, maks.	100 mA
Napięcie przełączające	low: $\leq 2 V$

Wyjście przełączające 1

Element przełączający	Tranzystor, Push-pull
Zasada przełączania	rozjaśniający (PNP)/ściemniający (NPN)

Zachowanie czasowe

Częstotliwość przełączania	8 Hz
Czas reakcji	60 ms
Opóźnienie gotowości	300 ms

Przyłącze

Liczba przyłączy	1 Piece(s)
------------------	------------

Przyłącze 1

Funkcja	Sygnal OUT
	Wejście przyuczania
	Zasilanie napięciem
Rodzaj przyłącza	Wtyczki okrągłe
Rozmiar gwintu	M8
Typ	male
Materiał	Metal
Liczba pinów	4 -pin

Dane mechaniczne

Konstrukcja	prostopadłościenny
Wymiar (szer. x wys. x dł.)	20,5 mm x 41 mm x 15 mm
Materiał obudowy	Tworzywo sztuczne
Obudowa z tworzywa sztucznego	ASA, PMMA
Materiał przetwornika ultradźwięków	Piezoceramiczne (zawiera cyrkonian-tytanian ołowiu (PZT))
Masa netto	22 g
Kolor obudowy	czarny
Rodzaj mocowania	Mocowanie przelotowe

Obsługa i wskazanie

Rodzaj wskazania	LED
Liczba LED	3 Piece(s)
Elementy sterujące	Przycisk przyuczania
Funkcja elementu obsługowego	Ustawienie zakresu odczytu

Parametry otoczenia

Temperatura otoczenia podczas pracy	-25 ... 65 °C
Temperatura otoczenia w miejscu przechowywania	-25 ... 75 °C

Certyfikaty

Stopień ochrony	IP 67
Klasa ochrony	III
Dopuszczenia	c UL US
Obowiązujące normy	IEC 60947-5-2

Dane techniczne

Numer taryfy celnej	85365019
ECLASS 5.1.4	27272803
ECLASS 8.0	27272803
ECLASS 9.0	27272803
ECLASS 10.0	27272803
ECLASS 11.0	27272803
ECLASS 12.0	27272803
ECLASS 13.0	27272803
ECLASS 14.0	27272803
ECLASS 15.0	27272803
ETIM 5.0	EC001849
ETIM 6.0	EC001849
ETIM 7.0	EC001849
ETIM 8.0	EC001849
ETIM 9.0	EC001849
ETIM 10.0	EC001849

Rysunki wymiarowe

Wszystkie wymiary są podane w milimetrach

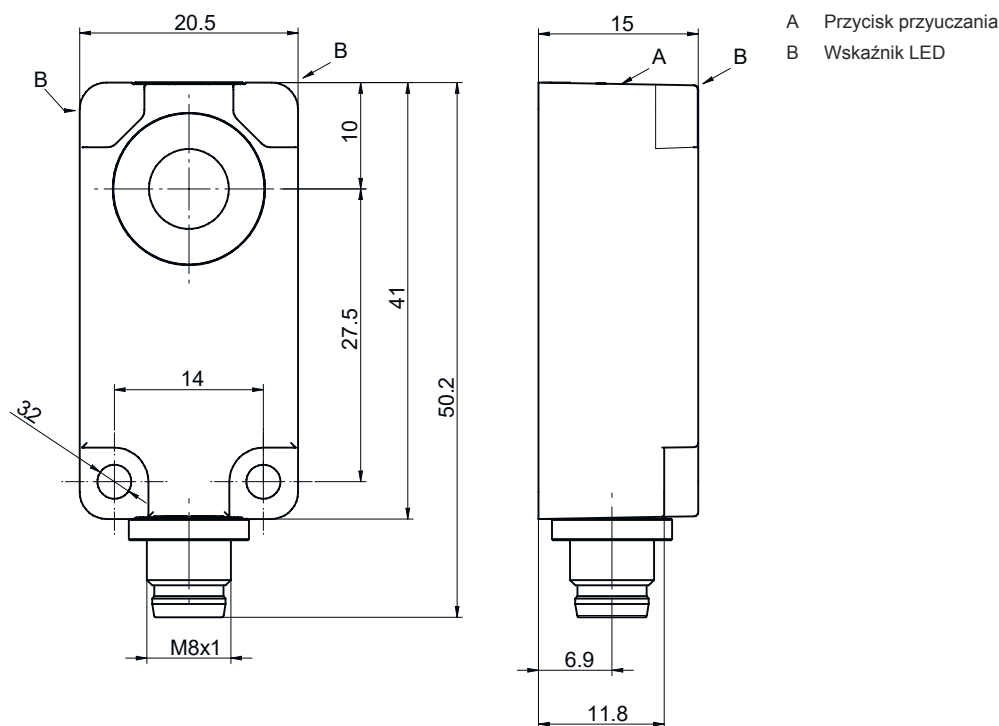

Przylącze elektryczne

Przylącze 1

Funkcja	Sygnal OUT Wejście przyuczenia Zasilanie napięciem
Rodzaj przylącza	Wtyczki okrągłe
Rozmiar gwintu	M8
Typ	male
Materiał	Metal
Liczba pinów	4 -pin

Pin	Obsadzenie pinów
1	V+
2	Przyuczenie
3	GND
4	OUT 1



Wykresy

Typ. zachowanie przy aktywacji
standardowy obiekt o rozmiarze 100 x 100 mm, ustawiony pod kątem prostym do osi referencyjnej czujnika

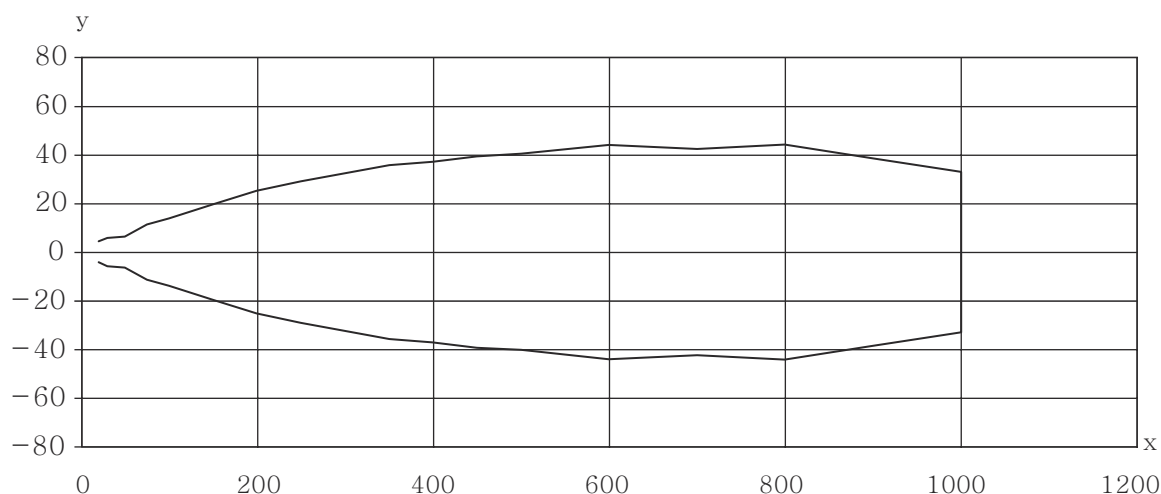

x Odstęp obiektu [mm]

y Szerokość wiązki dźwięku [mm]

Obsługa i wskazanie

LED	Wskazanie	Znaczenie
1	niebieski, światło ciągłe	Przyuczenie aktywne
2	zielony, światło ciągłe	Gotowość do pracy
3	żółty, światło ciągłe	Obiekt rozpoznany

Kod artykułu



Oznaczenie artykułu: **AAA4BB-xxxx.C/DEF-GG**



AAA	Zasada działania HTU: czujnik ultradźwiękowy, zasada rozproszonego odbicia z tłumieniem tła DMU: czujnik ultradźwiękowy, zasada pomiaru odległości
4BB	Konstrukcja 420B: prostopadłościenny 412B: cylindryczny z gwintem M12
xxxx	Zasięg Zasięg roboczy w milimetrach
C	Regulacja zasięgu 3: przyuczenie poprzez przycisk
D	Wyjście przełączające / funkcja OUT 1/IN: pin 4 6: wyjście przełączające Push-Pull (przeciwtakt), PNP rozjaśniające, NPN ściemniające G: wyjście przełączające Push-Pull (przeciwtakt), PNP ściemniające, NPN rozjaśniające L: IO-Link / rozjaśniający (PNP)/ściemniający (NPN)
E	Wyjście przełączające / funkcja OUT 2/IN: pin 2 T: przyuczenie poprzez przewód C: wyjście analogowe prąd V: Wyjście analogowe napięcie X: pin bez obsadzenia 6: wyjście przełączające Push-Pull (przeciwtakt), PNP rozjaśniające, NPN ściemniające
F	Wyjście przełączające / funkcja OUT 3/IN: pin 5 T: przyuczenie poprzez przewód
GG	Przylącze elektryczne M12: okrągły łącznik wtykowy M12 M8: okrągły łącznik wtykowy M8

Wskazówka

	Lista ze wszystkimi dostępnymi typami urządzeń znajduje się na stronie internetowej Leuze www.leuze.com .
---	--





Wskazówki

 Przestrzegać użytkowania zgodnego z przeznaczeniem!	
	<ul style="list-style-type: none"> ☞ Produkt nie jest czujnikiem bezpieczeństwa i nie służy do ochrony osób. ☞ Produkt może być eksploatowany tylko przez osoby kompetentne. ☞ Produkt stosować tylko zgodnie z przeznaczeniem.

 W przypadku aplikacji UL:	
	☞ W aplikacjach UL dopuszczalne jest używanie wyłącznie w obwodach prądowych Class 2 zgodnie z NEC (National Electric Code).

Akcesoria

Technologia połączeniowa – kable przyłączeniowe

	Nr art.	Oznaczenie	Artykuł	Opis
 	50130850	KD U-M8-4A-V1-050	Kabel przyłączeniowy	Przyłącze 1: Wtyczki okrągłe, M8, osiowy, female, 4 -pin Wtyczka okrągła, LED: Nie Przyłącze 2: otwarty koniec Ekranowane: Nie Długość przewodu: 5.000 mm Materiał płaszczka: PVC
 	50130871	KD U-M8-4W-V1-050	Kabel przyłączeniowy	Przyłącze 1: Wtyczki okrągłe, M8, kątowny, female, 4 -pin Wtyczka okrągła, LED: Nie Przyłącze 2: otwarty koniec Ekranowane: Nie Długość przewodu: 5.000 mm Materiał płaszczka: PVC

Wskazówka



Listę z dostępnymi akcesoriami można znaleźć na stronie internetowej Leuze w zakładce Pobieranie strony ze szczegółami artykułów.