

Teknik veri sayfası

Kontur ölçüm sistemi

Ürün no.: 50143528
CMS748i-0960-0800-0720

İçerik

- Set bundan oluşur
- Teknik veriler
- Boyutlandırılmış çizimler
- Elektrik bağlantısı
- Diyagramlar
- Uyarılar
- Aksesuarlar



Şekil farklılık gösterebilir



Set bundan oluşur

| Sayı | Ürün no. | Adı | Ürün | Tanım |
|------|----------|---------------------------------|---------------------|--|
| 6 | 424417 | BT-2P40 | Set montaj braketi | Delik 1: M6 Delik 2: M6 Montaj ünitesinin uygulanması: Sıkma yuvası Montaj braketi, tesis tarafı: Somun montajı Montaj braketi, cihaz tarafı: Somun montajı Montaj ünitesi türü: kelepçelenebilir Malzeme: Metal |
| 1 | 50118745 | CML730i-R05-720.A/ L-M12 | Işık perdesi alıcı | İşletme bölgesi: 0,1 ... 4,5 m Arayüz: IO-Link Bağlantı: Yuvarlak konektör, M12, aksenal, 8 kutuplu |
| 1 | 50118746 | CML730i-R05-800.A/ L-M12 | Işık perdesi alıcı | İşletme bölgesi: 0,1 ... 4,5 m Arayüz: IO-Link Bağlantı: Yuvarlak konektör, M12, aksenal, 8 kutuplu |
| 1 | 50118748 | CML730i-R05-960.A/ L-M12 | Işık perdesi alıcı | İşletme bölgesi: 0,1 ... 4,5 m Arayüz: PROFINET, IO-Link Bağlantı: Yuvarlak konektör, M12, aksenal, 8 kutuplu |
| 1 | 50118584 | CML730i-T05-720.A- M12 | Işık perdesi verici | İşletme bölgesi: 0,1 ... 4 m Bağlantı: Yuvarlak konektör, M12, aksenal, 5 kutuplu |
| 1 | 50118585 | CML730i-T05-800.A- M12 | Işık perdesi verici | İşletme bölgesi: 0,1 ... 4 m Bağlantı: Yuvarlak konektör, M12, aksenal, 5 kutuplu |
| 1 | 50118587 | CML730i-T05-960.A- M12 | Işık perdesi verici | İşletme bölgesi: 0,1 ... 4 m Bağlantı: Yuvarlak konektör, M12, aksenal, 5 kutuplu |
| 3 | 50129781 | KDS DN-M12-5A- M12-5A-P3-050 | Bağlantı kablosu | Arayüz için uygundur: IO-Link, DeviceNet, CANopen Bağlantı 1: Yuvarlak konektör, M12, aksenal, dişi, A kodlu, 5 kutuplu Bağlantı 2: Yuvarlak konektör, M12, aksenal, erkek, A kodlu, 5 kutuplu Korumalı: Evet Kablo uzunluğu: 5.000 mm Malzeme kılıf: PUR |
| 3 | 50135146 | KDS S-M12-8A-M12- 8A-P1-050 | Bağlantı kablosu | Bağlantı 1: Yuvarlak konektör, M12, aksenal, dişi, A kodlu, 8 kutuplu Bağlantı 2: Yuvarlak konektör, M12, aksenal, erkek, A kodlu, 8 kutuplu Korumalı: Evet Kablo uzunluğu: 5.000 mm Malzeme kılıf: PUR |

Set bundan oluşur

| Sayı | Ürün no. | Adı | Ürün | Tanım |
|------|----------|----------------|---------------|---|
| 1 | 50142331 | LSC748-000-100 | Şalter dolabı | Besleme gerilimi: 100 ... 263 V, AC Anahtarlama girişleri: 4 Adet Anahtarlama çıkışları: 4 Adet Bağlantılar: 13 Adet |

Teknik veriler

Temel veriler

| | |
|----------------------|----------------------------|
| Seri | CMS 7xxi |
| İçeriği | 1 güvenlik cihazı CMS700 |
| Sipariş hatırlatması | Diğer türler talep üzerine |

İşlevler

| | |
|----------|--------------------------------------|
| İşlevler | ≥ 50 mm asgari nesne yüksekliği için |
|----------|--------------------------------------|

Optik veriler

| | |
|----------------------------------|----------------------------|
| İşletme bölgesi | emniyetli çalışma mesafesi |
| İşletme bölgesi | 0,1 ... 4,5 m |
| İşletme bölgesi, şeffaf maddeler | 0,1 ... 1,75 m |
| Sınır mesafesi | tipik çalışma mesafesi |
| Sınır mesafesi | 0,1 ... 6 m |
| Ölçüm alanının uzunluğu 1 | 960 mm |
| Ölçüm alanının uzunluğu 2 | 800 mm |
| Ölçüm alanının uzunluğu 3 | 720 mm |
| Işın uzaklığı | 5 mm |

Elektrik verileri

| | |
|--|---|
| Koruma devresi | Geçici koruması Kısa devre koruması Ters kutup koruması |
| Çıkış akımı kanal başına sürekli akım, maks. | 100 mA |

Güç verileri

| | |
|---------------------------------|-------------------|
| Besleme gerilimi U _B | 100 ... 263 V, AC |
| Açık devre akımı | 250 mA |

Girişler

| | |
|-----------------------------------|--------|
| Dijital anahtarlama girişi sayısı | 4 Adet |
|-----------------------------------|--------|

Anahtarlama girişleri

| | |
|---------------------|----------------------------|
| Tür | Dijital anahtarlama girişi |
| Voltaj türü | DC |
| Anahtarlama voltajı | 24 V, VIN |

Çıkışlar

| | |
|-----------------------------------|--------|
| Dijital anahtarlama çıkışı sayısı | 4 Adet |
|-----------------------------------|--------|

Anahtarlama çıkışları

| | |
|---------------------|----------------------------|
| Tür | Dijital anahtarlama çıkışı |
| Voltaj türü | AC |
| Anahtarlama voltajı | 24 V, VIN |

Arayüz

| | |
|-----|---------------------------|
| Tür | EtherNet TCP/IP, PROFINET |
|-----|---------------------------|

Ethernet

| | |
|-------|------------------------------------|
| İşlev | Parametrelendirme / süreç verileri |
|-------|------------------------------------|

Profinet

| | |
|-------|------------------------------------|
| İşlev | Parametrelendirme / süreç verileri |
|-------|------------------------------------|

Bağlantı

| | |
|-----------------|--------|
| Bağlantı sayısı | 9 Adet |
|-----------------|--------|

Bağlantı 1

| | |
|---------------|-------------------|
| İşlev | Topraklama |
| Bağlantı türü | Topraklama kayışı |
| Malzeme | Metal |

Bağlantı 2

| | |
|---------------|-------------------|
| İşlev | Gerilim beslemesi |
| Bağlantı türü | Harting konektörü |
| Malzeme | Metal |

Bağlantı 3

| | |
|---------------------|---|
| İşlev | Bağlantı uzunluk ışık perdesi (döner enkoderle bağlantılı olarak değil) |
| Bağlantı türü | Yuvarlak konektör |
| Vida dişi büyüklüğü | M12 |
| Tip | erkek |
| Malzeme | Metal |
| Kutup sayısı | 8 kutuplu |
| Kodlama | A kodlu |

Bağlantı 4

| | |
|---------------------|--------------------------------|
| İşlev | Bağlantı genişlik ışık perdesi |
| Bağlantı türü | Yuvarlak konektör |
| Vida dişi büyüklüğü | M12 |
| Tip | erkek |
| Malzeme | Metal |
| Kutup sayısı | 8 kutuplu |
| Kodlama | A kodlu |

Bağlantı 5

| | |
|---------------------|---------------------------------|
| İşlev | Bağlantı yükseklik ışık perdesi |
| Bağlantı türü | Yuvarlak konektör |
| Vida dişi büyüklüğü | M12 |
| Tip | erkek |
| Malzeme | Metal |
| Kutup sayısı | 8 kutuplu |
| Kodlama | A kodlu |

Teknik veriler

Bağlantı 6

| | |
|---------------------|--|
| İşlev | Bağlantı döner enkoder (uzunluk ışık perdesiyle bağlantılı olarak değil) |
| Bağlantı türü | Yuvarlak konnektör |
| Vida dişi büyüklüğü | M12 |
| Tip | erkek |
| Malzeme | Metal |
| Kutup sayısı | 8 kutuplu |
| Kodlama | A kodlu |

Bağlantı 7

| | |
|---------------------|-----------------------------------|
| İşlev | Harici Ethernet TCP/IP bağlantısı |
| Bağlantı türü | Yuvarlak konnektör |
| Vida dişi büyüklüğü | M12 |
| Tip | erkek |
| Malzeme | Metal |
| Kutup sayısı | 4 kutuplu |
| Kodlama | A kodlu |

Bağlantı 8

| | |
|---------------------|--|
| İşlev | Bağlantı Profinet GİRİŞ (İsteğe bağlı) |
| Bağlantı türü | Yuvarlak konnektör |
| Vida dişi büyüklüğü | M12 |
| Tip | erkek |
| Malzeme | Metal |
| Kutup sayısı | 4 kutuplu |
| Kodlama | A kodlu |

Bağlantı 9

| | |
|---------------------|--|
| İşlev | Bağlantı Profinet ÇIKIŞ (İsteğe bağlı) |
| Bağlantı türü | Yuvarlak konnektör |
| Vida dişi büyüklüğü | M12 |
| Tip | erkek |
| Malzeme | Metal |
| Kutup sayısı | 4 kutuplu |
| Kodlama | A kodlu |

Mekanik bilgiler

| | |
|---------------------|--|
| Yapı şekli | Kübik |
| Malzeme gövde | Metal |
| Metal gövde | Alüminyum |
| Malzeme lens kapağı | Plastik |
| Gövde rengi | gri Kırmızı |
| Uyarı | Münferit set ürünlerinin ölçüleri için ölçüm çizimlerine bakın |

Kumanda ve gösterge

| | |
|--------------------------------------|---|
| Uyarı | Bu bilgiler, şalter dolabıyla ilgilidir |
| Gösterge türü | LED |
| LED sayısı | 3 Adet |
| Konfigürasyon/parametrelendirme türü | webConfig üzerinden gerçekleştirilir |
| Kumanda elemanları | Döner anahtar |

Çevresel veriler

| | |
|--------------------------|---------------|
| Ortam sıcaklığı işletim | 0 ... 45 °C |
| Ortam sıcaklığı depolama | -20 ... 70 °C |

Sertifikalar

| | |
|------------------|-----|
| Sertifikasyonlar | CSA |
|------------------|-----|

Sınıflandırma

| | |
|-----------------------|----------|
| Gümrük taife numarası | 90314990 |
| eCl@ss 5.1.4 | 27270910 |
| eCl@ss 8.0 | 27270910 |
| eCl@ss 9.0 | 27270910 |
| eCl@ss 10.0 | 27270910 |
| eCl@ss 11.0 | 27270910 |
| ETIM 5.0 | EC002549 |
| ETIM 6.0 | EC002549 |
| ETIM 7.0 | EC002549 |

Boyutlandırılmış çizimler

Tüm ölçü bilgileri milimetre cinsindedir

Verici ve alıcı ışık perdesi

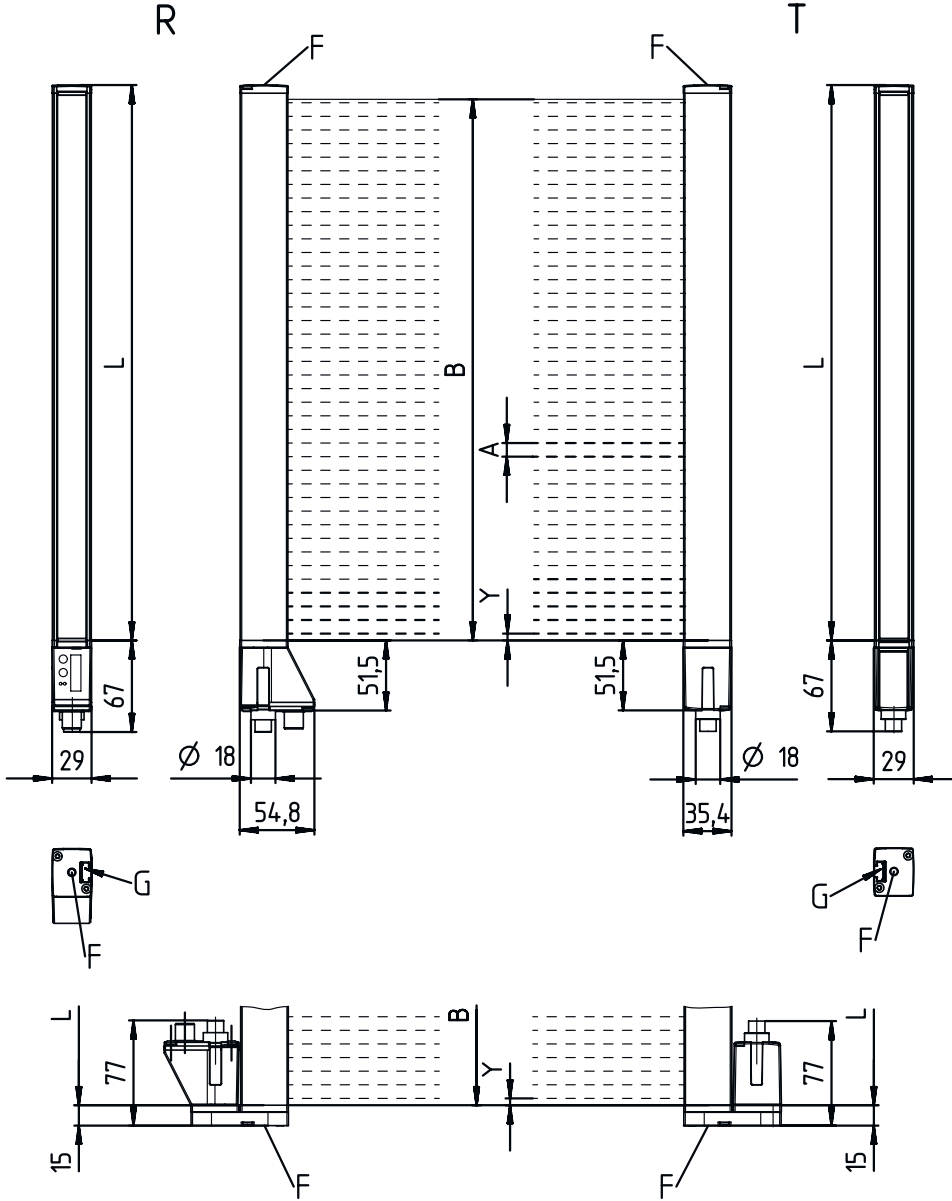

A Işın uzaklığı 5 mm

B Ölçüm alanının uzunluğu 1 = 960 mm
Ölçüm alanının uzunluğu 2 = 800 mm

F Vida dişi M6

G Montaj yivi

L Profil uzunluğu 1 = 968 mm
Profil uzunluğu 2 = 808 mm

T Verici

R Alıcı

Y 2,5 mm

Boyutlandırılmış çizimler

Şalter dolabı

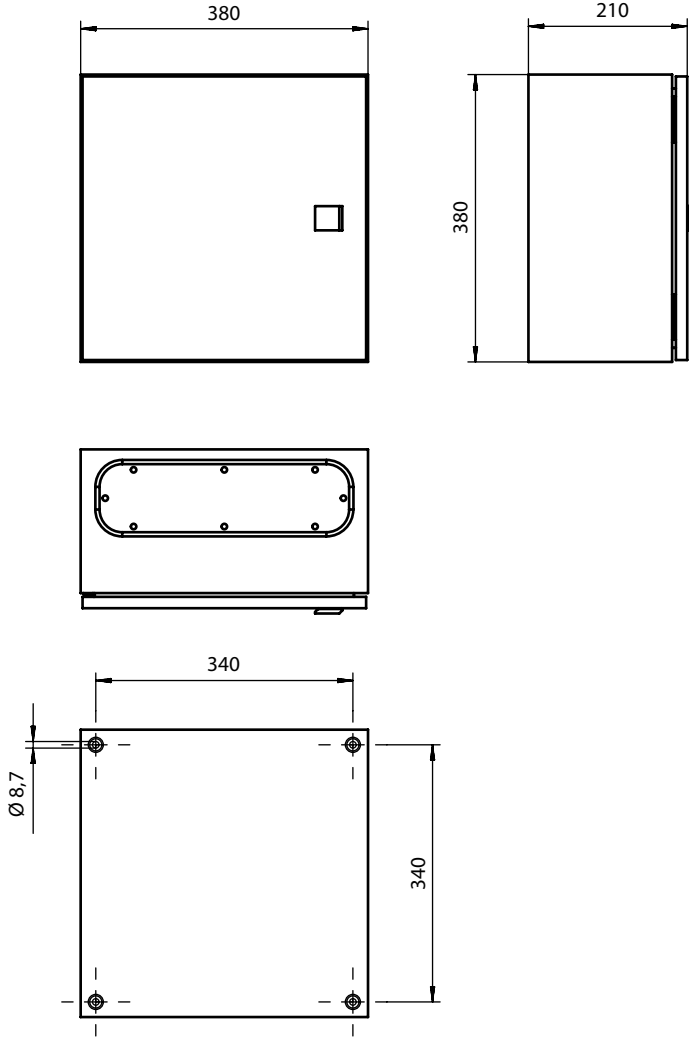

Boyutlandırılmış çizimler

Montaj braketi

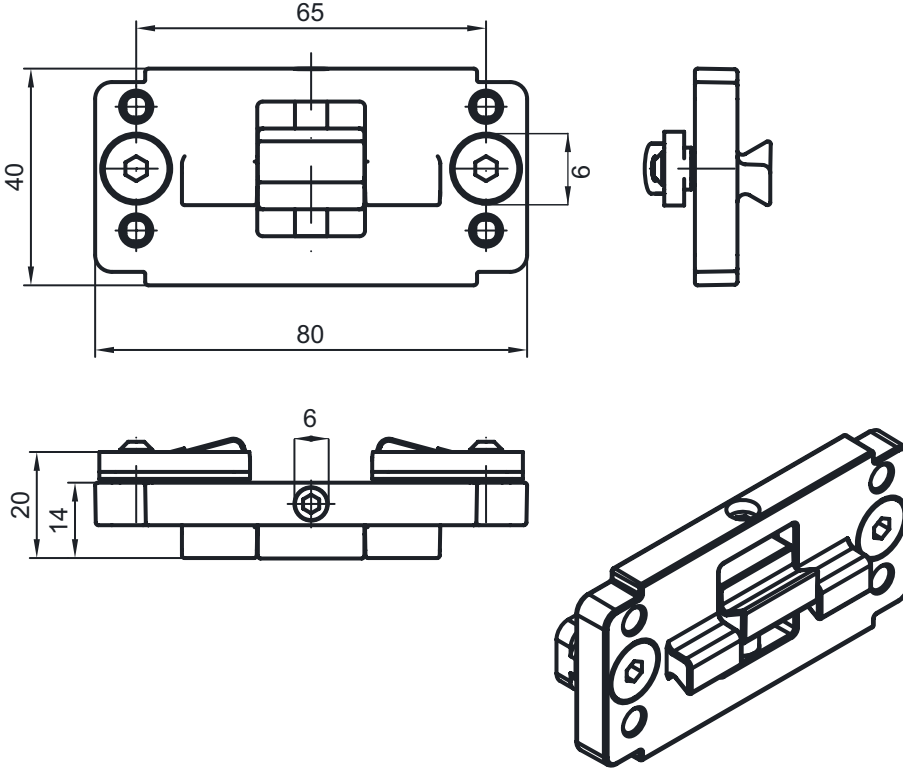

Elektrik bağlantısı

Bağlantı 1

| | |
|---------------|-------------------|
| İşlev | Topraklama |
| Bağlantı türü | Topraklama kayışı |
| Malzeme | Metal |

Bağlantı 2

XS1000

| | |
|---------------|--------------------|
| İşlev | Gerilim beslemesi |
| Bağlantı türü | Harting konnektörü |
| Malzeme | Metal |

Bağlantı 3

XS1300

| | |
|---------------------|---|
| İşlev | Bağlantı uzunluk ışık perdesi (döner enkoderle bağlantılı olarak değil) |
| Bağlantı türü | Yuvarlak konnektör |
| Vida dişi büyüklüğü | M12 |
| Tip | erkek |
| Malzeme | Metal |
| Kutup sayısı | 8 kutuplu |
| Kodlama | A kodlu |

Elektrik bağlantısı

| Pin | Pin tahsisi |
|-----|-------------|
| 1 | V+ |
| 2 | IO1 |
| 3 | GND |
| 4 | IO-Link |
| 5 | IO2 |
| 6 | IO3 |
| 7 | IO4 |
| 8 | GND |

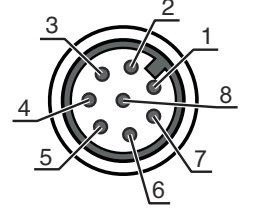

| Bağlantı 4 | XS1301 |
|---------------------|--------------------------------|
| İşlev | Bağlantı genişlik ışık perdesi |
| Bağlantı türü | Yuvarlak konnektör |
| Vida dişi büyüklüğü | M12 |
| Tip | erkek |
| Malzeme | Metal |
| Kutup sayısı | 8 kutuplu |
| Kodlama | A kodlu |

| Pin | Pin tahsisi |
|-----|-------------|
| 1 | V+ |
| 2 | IO1 |
| 3 | GND |
| 4 | IO-Link |
| 5 | IO2 |
| 6 | IO3 |
| 7 | IO4 |
| 8 | GND |

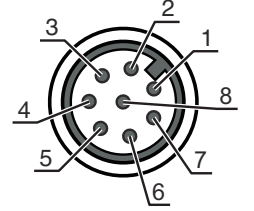

| Bağlantı 5 | XS1302 |
|---------------------|---------------------------------|
| İşlev | Bağlantı yükseklik ışık perdesi |
| Bağlantı türü | Yuvarlak konnektör |
| Vida dişi büyüklüğü | M12 |
| Tip | erkek |
| Malzeme | Metal |
| Kutup sayısı | 8 kutuplu |
| Kodlama | A kodlu |

| Pin | Pin tahsisi |
|-----|-------------|
| 1 | V+ |
| 2 | IO1 |
| 3 | GND |
| 4 | IO-Link |
| 5 | IO2 |
| 6 | IO3 |
| 7 | IO4 |
| 8 | GND |

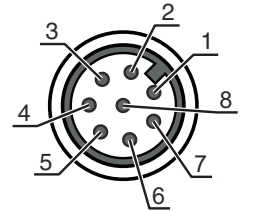

Elektrik bağlantısı

Bağlantı 6

XS1400

| | |
|---------------------|--|
| İşlev | Bağlantı döner enkoder (uzunluk ışık perdesiyle bağlantılı olarak değil) |
| Bağlantı türü | Yuvarlak konnektör |
| Vida dişi büyüklüğü | M12 |
| Tip | erkek |
| Malzeme | Metal |
| Kutup sayısı | 8 kutuplu |
| Kodlama | A kodlu |

Pin Pin tahsisi

| Pin | Pin tahsisi |
|-----|-------------|
| 1 | U- |
| 2 | U+ |
| 3 | A |
| 4 | B |
| 5 | N |
| 6 | A inv. |
| 7 | B inv. |
| 8 | N inv. |
| 9 | Blendaj |

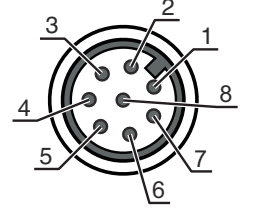

Bağlantı 7

XETH1

| | |
|---------------------|-----------------------------------|
| İşlev | Harici Ethernet TCP/IP bağlantısı |
| Bağlantı türü | Yuvarlak konnektör |
| Vida dişi büyüklüğü | M12 |
| Tip | erkek |
| Malzeme | Metal |
| Kutup sayısı | 4 kutuplu |
| Kodlama | A kodlu |

Pin Pin tahsisi

| Pin | Pin tahsisi |
|-----|-------------|
| 1 | TD+ |
| 2 | RD+ |
| 3 | TD- |
| 4 | RD- |

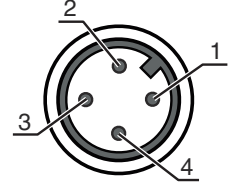

Bağlantı 8

XS1100

| | |
|---------------------|--|
| İşlev | Bağlantı Profinet GİRİŞ (İsteğe bağlı) |
| Bağlantı türü | Yuvarlak konnektör |
| Vida dişi büyüklüğü | M12 |
| Tip | erkek |
| Malzeme | Metal |
| Kutup sayısı | 4 kutuplu |
| Kodlama | A kodlu |

Pin Pin tahsisi

| Pin | Pin tahsisi |
|-----|-------------|
| 1 | TD+ |
| 2 | RD+ |
| 3 | TD- |
| 4 | RD- |

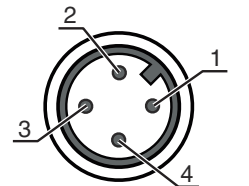

Elektrik bağlantısı

Bağlantı 9

XS1101

| | |
|---------------------|--|
| İşlev | Bağlantı Profinet ÇIKIŞ (İsteğe bağlı) |
| Bağlantı türü | Yuvarlak konektör |
| Vida dişi büyüklüğü | M12 |
| Tip | erkek |
| Malzeme | Metal |
| Kutup sayısı | 4 kutuplu |
| Kodlama | A kodlu |

| Pin | Pin tahsisi |
|-----|-------------|
| 1 | TD+ |
| 2 | RD+ |
| 3 | TD- |
| 4 | RD- |

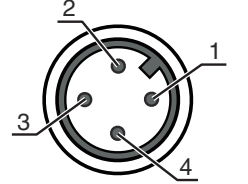

Diyagramlar

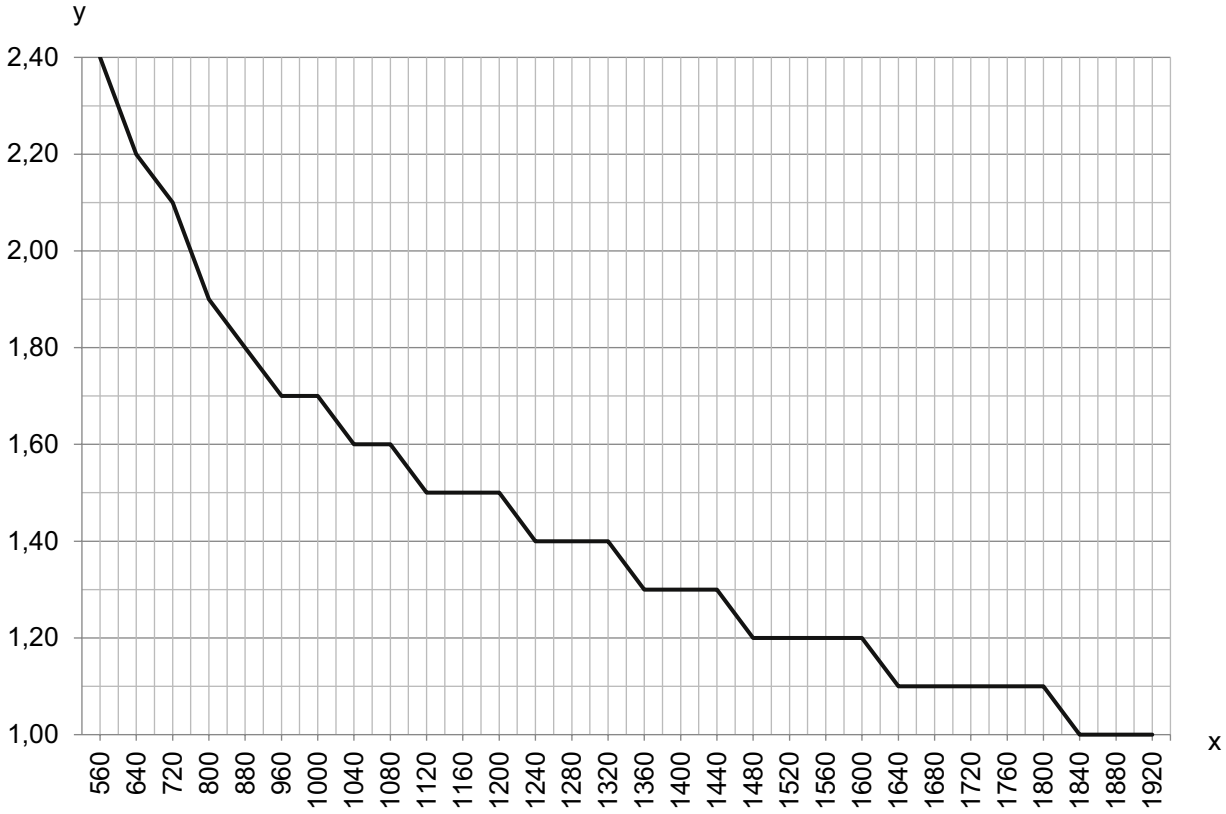

x Genişlik ve yükseklik ışık perdesinden toplam ölçüm uzunluğu [mm]

y Maks. besleme hızı [m/sn]

Uyarılar



Kullanım amacına dikkat edin!



- Ürün bir güvenlik sensörü değildir ve personel koruma amaçlı değildir.
- Ürün sadece yetkili kişiler tarafından kullanılmalıdır.
- Ürünü sadece amacına uygun kullanıma göre kullanın.

Aksesuarlar

Bağlantı teknolojisi – Bağlantı kabloları

| | Ürün no. | Adı | Ürün | Tanım |
|--|----------|-----------------------------|------------------|---|
| | 50135082 | KSS ET-M12-4A-RJ45-A-P7-100 | Bağlantı kablosu | Arayüz için uygundur: Ethernet Bağlantı 1: Yuvarlak konnektör, M12, eksenel, erkek, D kodlu, 4 kutuplu Bağlantı 2: RJ45 Korunmalı: Evet Kablo uzunluğu: 10.000 mm Malzeme kılıf: PUR |
| | 50135083 | KSS ET-M12-4A-RJ45-A-P7-150 | Bağlantı kablosu | Arayüz için uygundur: Ethernet Bağlantı 1: Yuvarlak konnektör, M12, eksenel, erkek, D kodlu, 4 kutuplu Bağlantı 2: RJ45 Korunmalı: Evet Kablo uzunluğu: 15.000 mm Malzeme kılıf: PUR |
| | 50135084 | KSS ET-M12-4A-RJ45-A-P7-300 | Bağlantı kablosu | Arayüz için uygundur: Ethernet Bağlantı 1: Yuvarlak konnektör, M12, eksenel, erkek, D kodlu, 4 kutuplu Bağlantı 2: RJ45 Korunmalı: Evet Kablo uzunluğu: 30.000 mm Malzeme kılıf: PUR |

Montaj tekniği - diğer

| Ürün no. | Adı | Ürün | Tanım |
|----------|---------------|--------------------|---|
| 50143670 | BT 708M-MRSET | Set montaj ünitesi | Montaj ünitesinin uygulanması: Profil parçası Montaj braket, tesis tarafı: vidalanabilir / dikey Montaj braket, cihaz tarafı: Somun montajı Montaj ünitesi türü: sabit Malzeme: Alüminyum |
| 50143669 | BT 710M-MRSET | Set montaj ünitesi | Montaj ünitesinin uygulanması: Profil parçası Montaj braket, tesis tarafı: vidalanabilir / dikey Montaj braket, cihaz tarafı: Somun montajı Montaj ünitesi türü: sabit Malzeme: Alüminyum |
| 50142039 | BT 712M-MRSET | Set montaj ünitesi | Montaj ünitesinin uygulanması: Profil parçası Montaj braket, tesis tarafı: vidalanabilir / dikey Montaj braket, cihaz tarafı: Somun montajı Montaj ünitesi türü: sabit Malzeme: Alüminyum |

Aksesuarlar

Uyarı



☞ Mevcut tüm aksesuarların bir listesini, Leuze'nin internet sitesinde, ürün ayrıntıları sayfasındaki İndir sekmesinde bulabilirsiniz.