

## Technisch gegevensblad Contourmeetsysteem

Art.-nr.: 50142164

CMS748i-0800-0560-0640



Afbeelding kan afwijken

### Inhoud

- Set bestaat uit
- Technische gegevens
- Maattekeningen
- Elektrische aansluiting
- Diagrammen
- Opmerkingen
- Toebehoren



# Set bestaat uit

Aantal	Art.-nr.	Benaming	Artikel	Beschrijving
6	424417	BT-2P40	Set houder	Boring 1: M6 Boring 2: M6 Uitvoering van bevestigingsonderdeel: Klemhouder Bevestiging, installatiezijde: Groefmontage Bevestiging, apparaatzijde: Groefmontage Type bevestigingsonderdeel: klembaar Materiaal: Metaal
1	50118743	CML730i-R05-560.A/L-M12	Lichtscherminvanger	Bedrijfsreikwijdte: 0,1 ... 4,5 m Interface: IO-Link Aansluiting: Ronde stekker, M12, axiaal, 8 -polig
1	50118744	CML730i-R05-640.A/L-M12	Lichtscherminvanger	Bedrijfsreikwijdte: 0,1 ... 4,5 m Interface: IO-Link Aansluiting: Ronde stekker, M12, axiaal, 8 -polig
1	50118746	CML730i-R05-800.A/L-M12	Lichtscherminvanger	Bedrijfsreikwijdte: 0,1 ... 4,5 m Interface: IO-Link Aansluiting: Ronde stekker, M12, axiaal, 8 -polig
1	50118582	CML730i-T05-560.A-M12	Lichtscherminvanger	Bedrijfsreikwijdte: 0,1 ... 4 m Aansluiting: Ronde stekker, M12, axiaal, 5 -polig
1	50118583	CML730i-T05-640.A-M12	Lichtscherminvanger	Bedrijfsreikwijdte: 0,1 ... 4 m Aansluiting: Ronde stekker, M12, axiaal, 5 -polig
1	50118585	CML730i-T05-800.A-M12	Lichtscherminvanger	Bedrijfsreikwijdte: 0,1 ... 4 m Aansluiting: Ronde stekker, M12, axiaal, 5 -polig
3	50129781	KDS DN-M12-5A-M12-5A-P3-050	Verbindingskabel	Geschikt voor interface: IO-Link, DeviceNet, CANopen Aansluiting 1: Ronde stekker, M12, axiaal, female, A-gecodeerd, 5 -polig Aansluiting 2: Ronde stekker, M12, axiaal, male, A-gecodeerd, 5 -polig Afgeschermd: Ja Kabellengte: 5.000 mm Materiaal mantel: PUR
3	50135146	KDS S-M12-8A-M12-8A-P1-050	Verbindingskabel	Aansluiting 1: Ronde stekker, M12, axiaal, female, A-gecodeerd, 8 -polig Aansluiting 2: Ronde stekker, M12, axiaal, male, A-gecodeerd, 8 -polig Afgeschermd: Ja Kabellengte: 5.000 mm Materiaal mantel: PUR

## Set bestaat uit

	Aantal	Art.-nr.	Benaming	Artikel	Beschrijving
	1	50142331	LSC748-000-100	Schakelkast	Voedingsspanning: 100 ... 263 V, AC Schakelingangen: 4 St. Schakeluitgangen: 4 St. Aansluitingen: 13 St.

## Technische gegevens

### Basisgegevens

Serie	CMS 7xxi
omvat	1x dongle CMS700
Bestelomschrijving	Overige varianten op aanvraag

### Functies

Functies	Voor een minimale objecthoogte $\geq$ 50 mm
----------	---

### Optische gegevens

Bedrijfsreikwijdte	gewaarborgde reikwijdte
Bedrijfsreikwijdte	0,1 ... 4,5 m
Bedrijfsreikwijdte, transparante media	0,1 ... 1,75 m
Reikwijdtegrenzen	typische reikwijdte
Reikwijdtegrenzen	0,1 ... 6 m
Meetveldlengte 1	800 mm
Meetveldlengte 2	560 mm
Meetveldlengte 3	640 mm
Straalafstand	5 mm

### Elektrische gegevens

Bluscircuit	Kortsluitbeveiliging
	Ompoolbeveiliging
	Transiëntenbeveiliging
Uitgangsstroom duurstroom per kanaal, max.	100 mA

### Prestatiegegevens

Voedingsspanning $U_B$	100 ... 263 V, AC
Nullaststroom	250 mA

### Ingangen

Aantal digitale schakelingangen	4 St.
---------------------------------	-------

### Schakelingangen

Type	Digitale schakelingang
Spanningstype	DC
Schakelspanning	24 V, VIN

### Uitgangen

Aantal digitale schakeluitgangen	4 St.
----------------------------------	-------

### Schakeluitgangen

Type	Digitale schakeluitgang
Spanningstype	AC
Schakelspanning	24 V, VIN

### Interface

Type	EtherNet TCP/IP, PROFINET
------	---------------------------

### Ethernet

Functie	Parametrering / procesgegevens
---------	--------------------------------

### Profinet

Functie	Parametrering / procesgegevens
---------	--------------------------------

### Aansluiting

Aantal aansluitingen	9 St.
----------------------	-------

#### Aansluiting 1

Functie	Aarding
Type aansluiting	Aardingsband
Materiaal	Metaal

#### Aansluiting 2

Functie	Spanningsvoorziening
Type aansluiting	Harting stekker
Materiaal	Metaal

#### Aansluiting 3

Functie	Aansluiting lengte-lichtgordijn (niet in combinatie met pulsgever)
Type aansluiting	Ronde stekker
Schroefdraadmaat	M12
Type	male
Materiaal	Metaal
Aantal polen	8 -polig
Codering	A-gecodeerd

#### Aansluiting 4

Functie	Aansluiting breedte-lichtgordijn
Type aansluiting	Ronde stekker
Schroefdraadmaat	M12
Type	male
Materiaal	Metaal
Aantal polen	8 -polig
Codering	A-gecodeerd

#### Aansluiting 5

Functie	Aansluiting hoogte-lichtgordijn
Type aansluiting	Ronde stekker
Schroefdraadmaat	M12
Type	male
Materiaal	Metaal
Aantal polen	8 -polig
Codering	A-gecodeerd

## Technische gegevens

### Aansluiting 6

<b>Functie</b>	Aansluiting pulsgever (niet in combinatie met lengte-lichtgordijn)
<b>Type aansluiting</b>	Ronde stekker
<b>Schroefdraadmaat</b>	M12
<b>Type</b>	male
<b>Materiaal</b>	Metaal
<b>Aantal polen</b>	8 -polig
<b>Codering</b>	A-gecodeerd

### Aansluiting 7

<b>Functie</b>	Externe Ethernet TCP/IP-verbinding
<b>Type aansluiting</b>	Ronde stekker
<b>Schroefdraadmaat</b>	M12
<b>Type</b>	male
<b>Materiaal</b>	Metaal
<b>Aantal polen</b>	4 -polig
<b>Codering</b>	A-gecodeerd

### Aansluiting 8

<b>Functie</b>	Aansluiting Profinet IN (optioneel)
<b>Type aansluiting</b>	Ronde stekker
<b>Schroefdraadmaat</b>	M12
<b>Type</b>	male
<b>Materiaal</b>	Metaal
<b>Aantal polen</b>	4 -polig
<b>Codering</b>	A-gecodeerd

### Aansluiting 9

<b>Functie</b>	Aansluiting Profinet OUT (optioneel)
<b>Type aansluiting</b>	Ronde stekker
<b>Schroefdraadmaat</b>	M12
<b>Type</b>	male
<b>Materiaal</b>	Metaal
<b>Aantal polen</b>	4 -polig
<b>Codering</b>	A-gecodeerd

### Mechanische gegevens

<b>Bouwworm</b>	hoekig
<b>Materiaal behuizing</b>	Metaal
<b>Behuizing metaal</b>	Aluminium
<b>Materiaal optiekafdekking</b>	Kunststof
<b>Kleur behuizing</b>	grijs
	Rood
<b>Opmerking</b>	Afmetingen individuele setartikelen, zie maattekeningen

### Bediening en display

<b>Opmerking</b>	Deze gegevens hebben betrekking op de schakelkast
<b>Type weergave</b>	LED
<b>Aantal LED's</b>	3 St.
<b>Type configuratie/parametrering</b>	gebeurt via webConfig
<b>Bedieningselementen</b>	Draaischakelaar

### Omgevingsgegevens

<b>Omgevingstemperatuur bedrijf</b>	0 ... 45 °C
<b>Omgevingstemperatuur opslag</b>	-20 ... 70 °C

### Certificeringen

<b>Goedkeuringen</b>	CSA
----------------------	-----

### Classificatie

<b>Douanetariefnummer</b>	90314990
<b>eCl@ss 5.1.4</b>	27270910
<b>eCl@ss 8.0</b>	27270910
<b>eCl@ss 9.0</b>	27270910
<b>eCl@ss 10.0</b>	27270910
<b>eCl@ss 11.0</b>	27270910
<b>ETIM 5.0</b>	EC002549
<b>ETIM 6.0</b>	EC002549
<b>ETIM 7.0</b>	EC002549

# Maattekeningen

Alle maten in millimeter

## Lichtschermb, zender en ontvanger



- |   |                           |   |                          |
|---|---------------------------|---|--------------------------|
| A | Straalafstand 5 mm        | L | Profiellengte 1 = 808 mm |
| B | Meetveldlengte 1 = 800 mm |   | Profiellengte 2 = 568 mm |
|   | Meetveldlengte 2 = 560 mm | T | Zender                   |
| F | Schroefdraad M6           | R | Ontvanger                |
| G | Bevestigingsgroef         | Y | 2,5 mm                   |

# Maattekeningen

## Schakelkast



## Maattekeningen

### Houder

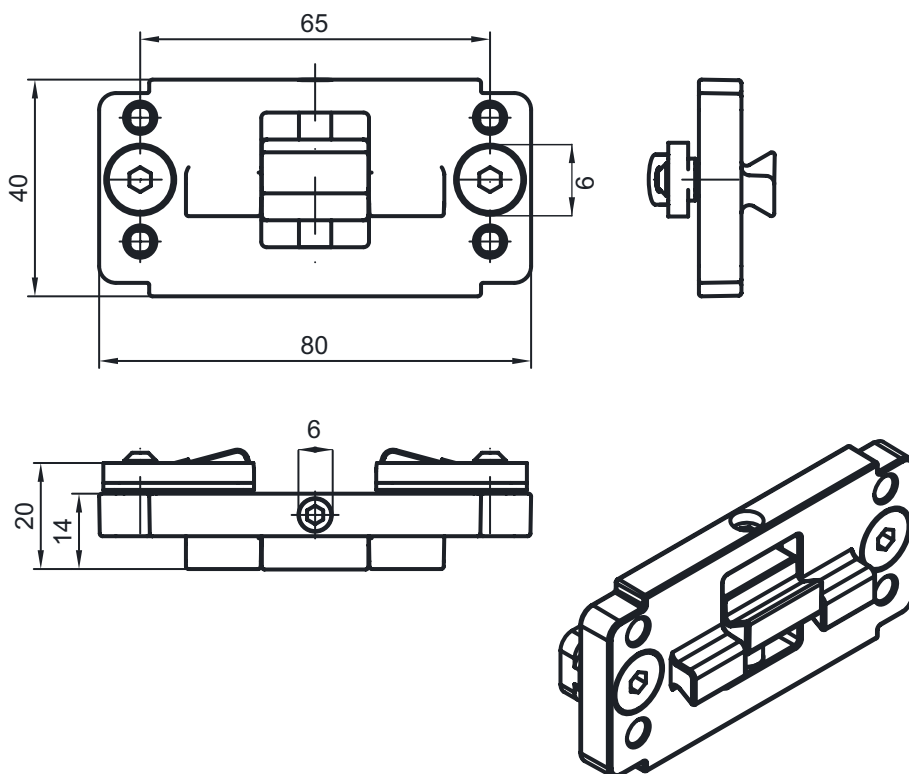

## Elektrische aansluiting

### Aansluiting 1

Functie	Aarding
Type aansluiting	Aardingsband
Materiaal	Metaal

### Aansluiting 2

#### XS1000

Functie	Spanningsvoorziening
Type aansluiting	Harting stekker
Materiaal	Metaal

### Aansluiting 3

#### XS1300

Functie	Aansluiting lengte-lichtgordijn (niet in combinatie met pulsgever)
Type aansluiting	Ronde stekker
Schroefdraadmaat	M12
Type	male
Materiaal	Metaal
Aantal polen	8 -polig
Codering	A-gecodeerd

## Elektrische aansluiting

### Pin Pintoewijzing

Pin	Pintoewijzing
1	V+
2	IO1
3	GND
4	IO-Link
5	IO2
6	IO3
7	IO4
8	GND

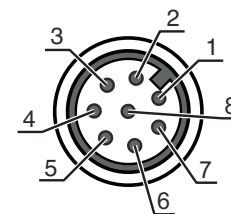

### Aansluiting 4

### XS1301

<b>Functie</b>	Aansluiting breedte-lichtgordijn
<b>Type aansluiting</b>	Ronde stekker
<b>Schroefdraadmaat</b>	M12
<b>Type</b>	male
<b>Materiaal</b>	Metaal
<b>Aantal polen</b>	8 -polig
<b>Codering</b>	A-gecodeerd

### Pin Pintoewijzing

Pin	Pintoewijzing
1	V+
2	IO1
3	GND
4	IO-Link
5	IO2
6	IO3
7	IO4
8	GND

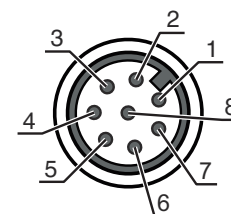

### Aansluiting 5

### XS1302

<b>Functie</b>	Aansluiting hoogte-lichtgordijn
<b>Type aansluiting</b>	Ronde stekker
<b>Schroefdraadmaat</b>	M12
<b>Type</b>	male
<b>Materiaal</b>	Metaal
<b>Aantal polen</b>	8 -polig
<b>Codering</b>	A-gecodeerd

### Pin Pintoewijzing

Pin	Pintoewijzing
1	V+
2	IO1
3	GND
4	IO-Link
5	IO2
6	IO3
7	IO4
8	GND

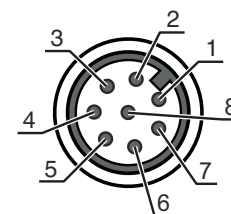



## Elektrische aansluiting

### Aansluiting 6

### XS1400

<b>Functie</b>	Aansluiting pulsgever (niet in combinatie met lengte-lichtgordijn)
<b>Type aansluiting</b>	Ronde stekker
<b>Schroefdraadmaat</b>	M12
<b>Type</b>	male
<b>Materiaal</b>	Metaal
<b>Aantal polen</b>	8 -polig
<b>Codering</b>	A-gecodeerd

Pin	Pintoewijzing
-----	---------------

1	U-
2	U+
3	A
4	B
5	N
6	A inv.
7	B inv.
8	N inv.
9	Afscherming

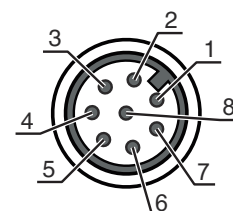

### Aansluiting 7

### XETH1

<b>Functie</b>	Externe Ethernet TCP/IP-verbinding
<b>Type aansluiting</b>	Ronde stekker
<b>Schroefdraadmaat</b>	M12
<b>Type</b>	male
<b>Materiaal</b>	Metaal
<b>Aantal polen</b>	4 -polig
<b>Codering</b>	A-gecodeerd

Pin	Pintoewijzing
-----	---------------

1	TD+
2	RD+
3	TD-
4	RD-

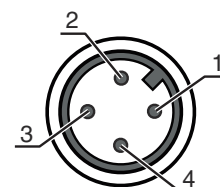

### Aansluiting 8

### XS1100

<b>Functie</b>	Aansluiting Profinet IN (optioneel)
<b>Type aansluiting</b>	Ronde stekker
<b>Schroefdraadmaat</b>	M12
<b>Type</b>	male
<b>Materiaal</b>	Metaal
<b>Aantal polen</b>	4 -polig
<b>Codering</b>	A-gecodeerd

Pin	Pintoewijzing
-----	---------------

1	TD+
2	RD+
3	TD-
4	RD-

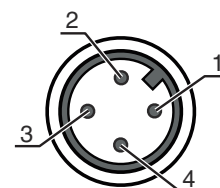

# Elektrische aansluiting

## Aansluiting 9

## XS1101

<b>Functie</b>	Aansluiting Profinet OUT (optioneel)
<b>Type aansluiting</b>	Ronde stekker
<b>Schroefdraadmaat</b>	M12
<b>Type</b>	male
<b>Materiaal</b>	Metaal
<b>Aantal polen</b>	4 -polig
<b>Codering</b>	A-gecodeerd

### Pin      Pintoewijzing

<b>1</b>	TD+
<b>2</b>	RD+
<b>3</b>	TD-
<b>4</b>	RD-



# Diagrammen

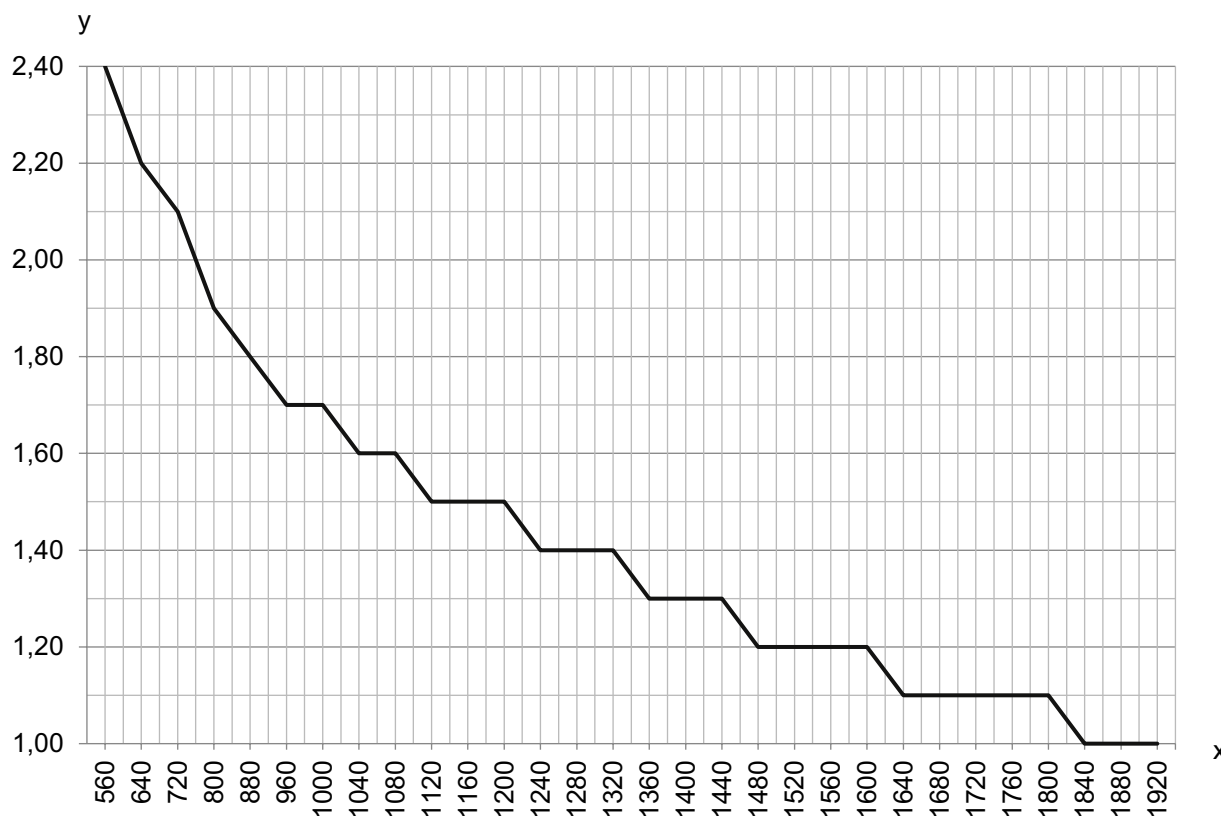

x Totale meetlengte van breedte- en hoogte-lichtgordijn [mm]

y Max. transportsnelheid [m/s]

## Opmerkingen



### Gebruiken voor het bedoeld gebruik!



- ↪ Het product is geen veiligheidssensor en dient niet voor personenbeveiliging.
- ↪ Het product mag alleen door een bevoegd persoon in bedrijf worden gesteld.
- ↪ Het product uitsluitend gebruiken volgens het bedoeld gebruik.

## Toebehoren

### Aansluittechniek - verbindingenkabels

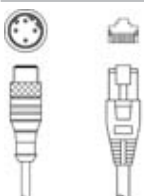
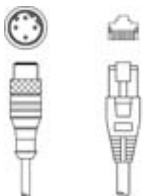
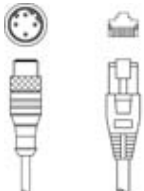
	Art.-nr.	Benaming	Artikel	Beschrijving
	50135082	KSS ET-M12-4A-RJ45-A-P7-100	Verbindingskabel	Geschikt voor interface: Ethernet Aansluiting 1: Ronde stekker, M12, axiaal, male, D-gecodeerd, 4 -polig Aansluiting 2: RJ45 Afgeschermd: Ja Kabellengte: 10.000 mm Materiaal mantel: PUR
	50135083	KSS ET-M12-4A-RJ45-A-P7-150	Verbindingskabel	Geschikt voor interface: Ethernet Aansluiting 1: Ronde stekker, M12, axiaal, male, D-gecodeerd, 4 -polig Aansluiting 2: RJ45 Afgeschermd: Ja Kabellengte: 15.000 mm Materiaal mantel: PUR
	50135084	KSS ET-M12-4A-RJ45-A-P7-300	Verbindingskabel	Geschikt voor interface: Ethernet Aansluiting 1: Ronde stekker, M12, axiaal, male, D-gecodeerd, 4 -polig Aansluiting 2: RJ45 Afgeschermd: Ja Kabellengte: 30.000 mm Materiaal mantel: PUR

### Bevestigingstechniek - overige

	Art.-nr.	Benaming	Artikel	Beschrijving
	50143670	BT 708M-MRSET	Set bevestigingsonderdeel	Uitvoering van bevestigingsonderdeel: Profielbouwset Bevestiging, installatiezijde: schroefbaar / verticaal Bevestiging, apparaatzijde: Groefmontage Type bevestigingsonderdeel: star Materiaal: Aluminium
	50143669	BT 710M-MRSET	Set bevestigingsonderdeel	Uitvoering van bevestigingsonderdeel: Profielbouwset Bevestiging, installatiezijde: schroefbaar / verticaal Bevestiging, apparaatzijde: Groefmontage Type bevestigingsonderdeel: star Materiaal: Aluminium
	50142039	BT 712M-MRSET	Set bevestigingsonderdeel	Uitvoering van bevestigingsonderdeel: Profielbouwset Bevestiging, installatiezijde: schroefbaar / verticaal Bevestiging, apparaatzijde: Groefmontage Type bevestigingsonderdeel: star Materiaal: Aluminium

## Toebehoren

### Opmerking



↪ Een lijst met alle beschikbare toebehoren vindt u op de webpagina van Leuze onder het downloadtabblad van de artikeldetailpagina.