

Karta danych technicznych

System pomiaru konturów

Nr art.: 50143558

CMS748i-ENC1-0560-0720









Ilustracja może się różnić od stanu rzeczywistego

Treść

- Zestaw składa się z
- Dane techniczne
- Rysunki wymiarowe
- Przyłącze elektryczne
- Wykresy
- Wskazówki
- Akcesoria

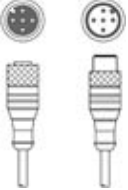
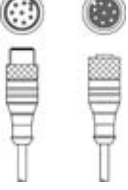

Zestaw składa się z

| | Liczba | Nr art. | Oznaczenie | Artykuł | Opis |
|---|--------|----------|-----------------------------|-----------------------------|--|
|  | 2 | 424417 | BT-2P40 | Zestaw uchwytów | Otwór 1: M6 Otwór 2: M6 Wersja elementu mocującego: Uchwyty zaciskowe Mocowanie, po stronie instalacji: Montaż w rowkach Mocowanie, po stronie urządzenia: Montaż w rowkach Rodzaj elementu mocującego: zaciskany Materiał: Metal |
|  | 1 | 50118743 | CML730i-R05-560.A/L-M12 | Odbiornik kurtyny świetlnej | Zasięg roboczy: 0,1 ... 4,5 m Interfejs: IO-Link Przyłącze: Wtyczki okrągłe, M12, osiowy, 8 -pin |
|  | 1 | 50118745 | CML730i-R05-720.A/L-M12 | Odbiornik kurtyny świetlnej | Zasięg roboczy: 0,1 ... 4,5 m Interfejs: IO-Link Przyłącze: Wtyczki okrągłe, M12, osiowy, 8 -pin |
|  | 1 | 50118582 | CML730i-T05-560.A-M12 | Nadajnik kurtyny świetlnej | Zasięg roboczy: 0,1 ... 4 m Przyłącze: Wtyczki okrągłe, M12, osiowy, 5 -pin |
|  | 1 | 50118584 | CML730i-T05-720.A-M12 | Nadajnik kurtyny świetlnej | Zasięg roboczy: 0,1 ... 4 m Przyłącze: Wtyczki okrągłe, M12, osiowy, 5 -pin |
|  | 2 | 50129781 | KDS DN-M12-5A-M12-5A-P3-050 | Przewód łączący | Przeznaczony dla interfejsu: IO-Link, CANopen, DeviceNet Przyłącze 1: Wtyczki okrągłe, M12, osiowy, female, Z kodowaniem A, 5 -pin Przyłącze 2: Wtyczki okrągłe, M12, osiowy, male, Z kodowaniem A, 5 -pin Ekranowane: Tak Długość przewodu: 5.000 mm Materiał płaszczka: PUR |
|  | 3 | 50135146 | KDS S-M12-8A-M12-8A-P1-050 | Przewód łączący | Przyłącze 1: Wtyczki okrągłe, M12, osiowy, female, Z kodowaniem A, 8 -pin Przyłącze 2: Wtyczki okrągłe, M12, osiowy, male, Z kodowaniem A, 8 -pin Ekranowane: Tak Długość przewodu: 5.000 mm Materiał płaszczka: PUR |
|  | 1 | 50144568 | LMSMA35500024KH 10M16 | Nadajnik obrotowy | |
|  | 1 | 50142931 | LSC748-ENC-100 | Szafa sterownicza | Napięcie zasilające: 100 ... 263 V, AC Wejścia przełączające: 4 Piece(s) Wyjścia przełączające: 4 Piece(s) Przyłącza: 13 Piece(s) |

Dane techniczne

Dane bazowe

| | |
|--|--|
| Seria | CMS 7xxi |
| zawarty | 1x Dongle CMS700 1x nadajnik obrotowy |
| Wskazówka dotycząca składania zamówień | Inne warianty na zapytanie |

Funkcje

| | |
|---------|--|
| Funkcje | dla minimalnej wysokości obiektu ≥ 5 mm |
|---------|--|

Dane optyczne

| | |
|-------------------------------------|---------------------|
| Zasięg roboczy | gwarantowany zasięg |
| Zasięg roboczy | 0,1 ... 4,5 m |
| Zasięg roboczy, media przezroczyste | 0,1 ... 1,75 m |
| Granica zasięgu | typowy zasięg |
| Granica zasięgu | 0,1 ... 6 m |
| Długość pola pomiarowego 1 | 560 mm |
| Długość pola pomiarowego 2 | 720 mm |
| Odstęp wiązek | 5 mm |

Dane elektryczne

| | |
|--|--|
| Połączenie ochronne | Ochrona przecizwarciova Ochrona przed zamianą biegunów Ochrona przejściowa |
| Prąd wyjściowy prąd ciągły na kanał, maks. | 100 mA |

Parametry wydajnościowe

| | |
|---------------------------|-------------------|
| Napięcie zasilające U_B | 100 ... 263 V, AC |
| Prąd biegu jałowego | 250 mA |

Wejścia

| | |
|--|------------|
| Liczba cyfrowych wejść przełączających | 4 Piece(s) |
|--|------------|

Wejścia przełączające

| | |
|------------------------|-------------------------------|
| Rodzaj | Cyfrowe wejście przełączające |
| Rodzaj napięcia | DC |
| Napięcie przełączające | 24 V, VIN |

Wyjścia

| | |
|--|------------|
| Liczba cyfrowych wyjść przełączających | 4 Piece(s) |
|--|------------|

Wyjścia przełączające

| | |
|------------------------|-------------------------------|
| Rodzaj | Cyfrowe wyjście przełączające |
| Rodzaj napięcia | AC |
| Napięcie przełączające | 24 V, VIN |

Interfejs

| | |
|----------|---------------------------------|
| Rodzaj | EtherNet TCP/IP, PROFINET |
| Ethernet | |
| Funkcja | Parametryzacja / dane procesowe |
| Profinet | |
| Funkcja | Parametryzacja / dane procesowe |

Przyłącze

| | |
|------------------|------------|
| Liczba przyłączy | 8 Piece(s) |
|------------------|------------|

Przyłącze 1

| | |
|------------------|-------------------|
| Funkcja | Uziemienie |
| Rodzaj przyłącza | Taśma uziemiająca |
| Materiał | Metal |

Przyłącze 2

| | |
|------------------|---------------------|
| Funkcja | Zasilanie napięciem |
| Rodzaj przyłącza | Wtyczki Harting |
| Materiał | Metal |

Przyłącze 3

| | |
|------------------|--|
| Funkcja | Przyłącze kurtyny świetlnej szerokości |
| Rodzaj przyłącza | Wtyczki okrągłe |
| Rozmiar gwintu | M12 |
| Typ | male |
| Materiał | Metal |
| Liczba pinów | 8 -pin |
| Kodowanie | Z kodowaniem A |

Przyłącze 4

| | |
|------------------|---------------------------------------|
| Funkcja | Przyłącze kurtyny świetlnej wysokości |
| Rodzaj przyłącza | Wtyczki okrągłe |
| Rozmiar gwintu | M12 |
| Typ | male |
| Materiał | Metal |
| Liczba pinów | 8 -pin |
| Kodowanie | Z kodowaniem A |

Przyłącze 5

| | |
|------------------|---|
| Funkcja | Przyłącze nadajnika obrotowego (nie w połączeniu z kurtyną świetlną długości) |
| Rodzaj przyłącza | Wtyczki okrągłe |
| Rozmiar gwintu | M12 |
| Typ | male |
| Materiał | Metal |
| Liczba pinów | 8 -pin |
| Kodowanie | Z kodowaniem A |

Przyłącze 6

| | |
|------------------|---------------------------------------|
| Funkcja | Zewnętrzne połączenie Ethernet TCP/IP |
| Rodzaj przyłącza | Wtyczki okrągłe |
| Rozmiar gwintu | M12 |
| Typ | male |
| Materiał | Metal |
| Liczba pinów | 4 -pin |
| Kodowanie | Z kodowaniem A |

Przyłącze 7

| | |
|------------------|-------------------------------|
| Funkcja | Przyłącze Profinet IN (opcja) |
| Rodzaj przyłącza | Wtyczki okrągłe |
| Rozmiar gwintu | M12 |
| Typ | male |
| Materiał | Metal |
| Liczba pinów | 4 -pin |
| Kodowanie | Z kodowaniem A |

Dane techniczne

Przyłącze 8

| | |
|------------------|--------------------------------|
| Funkcja | Przyłącze Profinet OUT (opcja) |
| Rodzaj przyłącza | Wtyczki okrągłe |
| Rozmiar gwintu | M12 |
| Typ | male |
| Materiał | Metal |
| Liczba pinów | 4 -pin |
| Kodowanie | Z kodowaniem A |

Dane mechaniczne

| | |
|------------------------|--|
| Konstrukcja | prostopadłościenny |
| Materiał obudowy | Metal |
| Obudowa metalowa | Aluminium |
| Materiał osłony optyki | Tworzywo sztuczne |
| Kolor obudowy | czerwony |
| | szary |
| Wskazówka | Wymiary poszczególnych artykułów z zestawu – patrz rysunki wymiarowe |

Obsługa i wskazanie

| | |
|------------------------------------|------------------------------------|
| Wskazówka | Te dane dotyczą szafy sterowniczej |
| Rodzaj wskazania | LED |
| Liczba LED | 3 Piece(s) |
| Rodzaj konfiguracji/parametryzacji | odbywa się przez webConfig |
| Elementy sterujące | Przełączniki obrotowe |

Dane otoczenia

| | |
|--|---------------|
| Temperatura otoczenia podczas eksploatacji | 0 ... 45 °C |
| Temperatura otoczenia w miejscu przechowywania | -20 ... 70 °C |

Klasyfikacja

| | |
|--------------|----------|
| eCI@ss 5.1.4 | 27270910 |
| eCI@ss 8.0 | 27270910 |
| eCI@ss 9.0 | 27270910 |
| eCI@ss 10.0 | 27270910 |
| eCI@ss 11.0 | 27270910 |
| ETIM 5.0 | EC002549 |
| ETIM 6.0 | EC002549 |
| ETIM 7.0 | EC002549 |

Rysunki wymiarowe

Wszystkie wymiary są podane w milimetrach

Nadajniki i odbiorniki kurtyny świetlnej

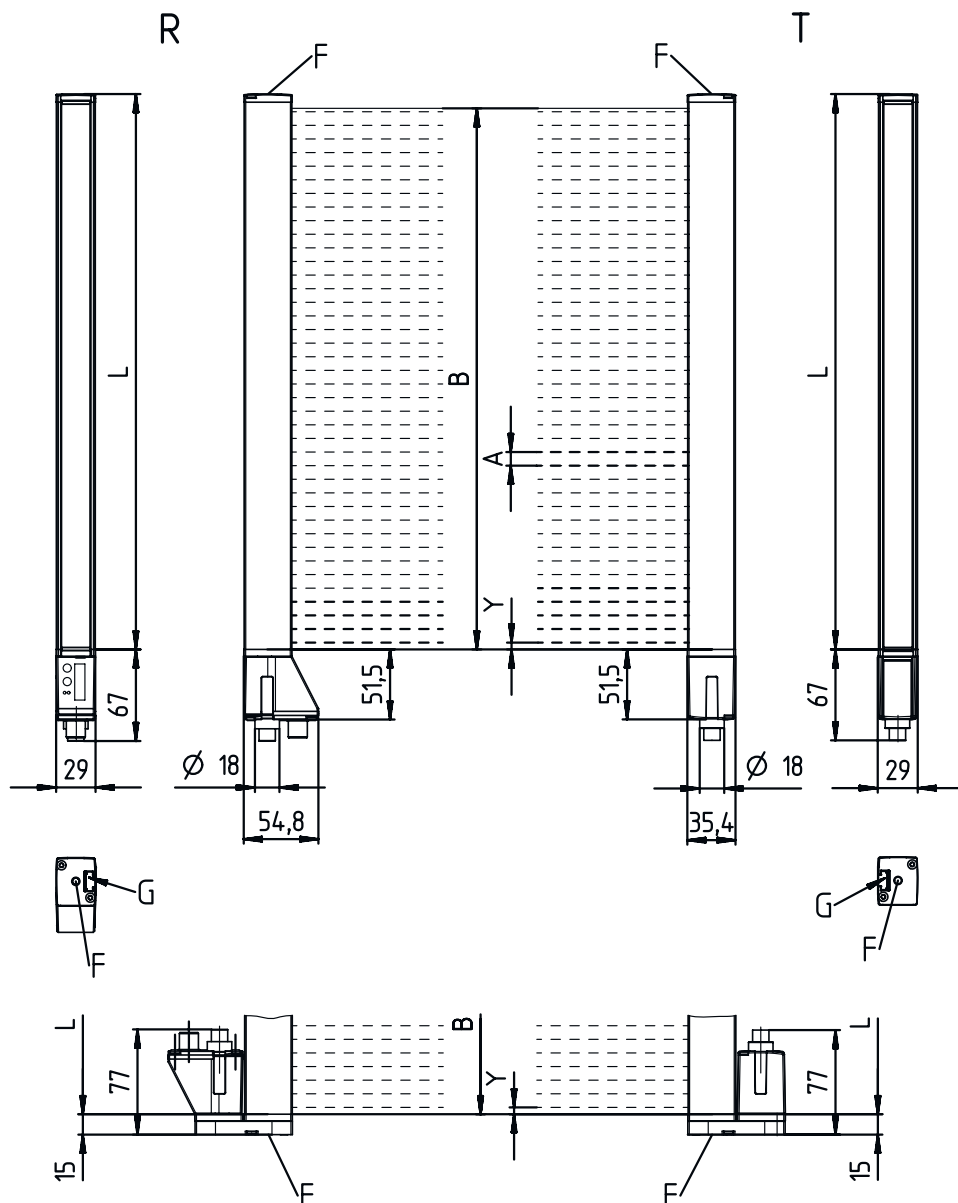

- | | | | |
|---|--|---|--|
| A | Odstęp wiązek 5 mm | L | Długość profilu 1 = 568 mm Długość profilu 2 = 728 mm |
| B | Długość pola pomiarowego 1 = 560 mm Długość pola pomiarowego 2 = 720 mm | T | Nadajniki |
| F | Gwint M6 | R | Odbiorniki |
| G | Rowek mocujący | Y | 2,5 mm |

Rysunki wymiarowe

Szafa sterownicza

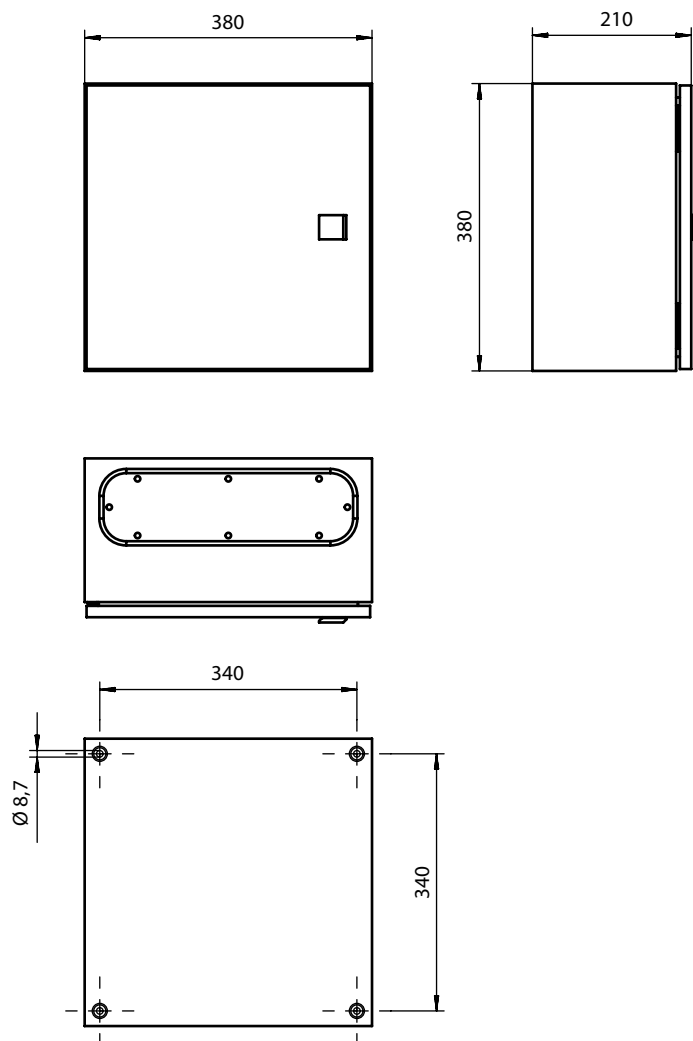

Rysunki wymiarowe

Nadajniki obrotowe

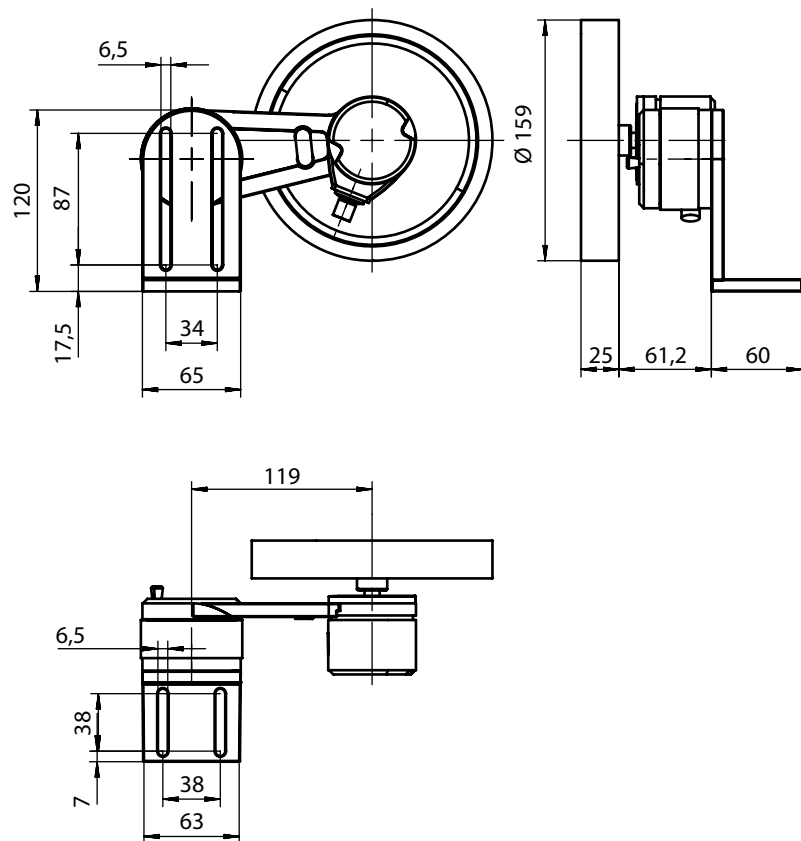

Rysunki wymiarowe

Uchwyt

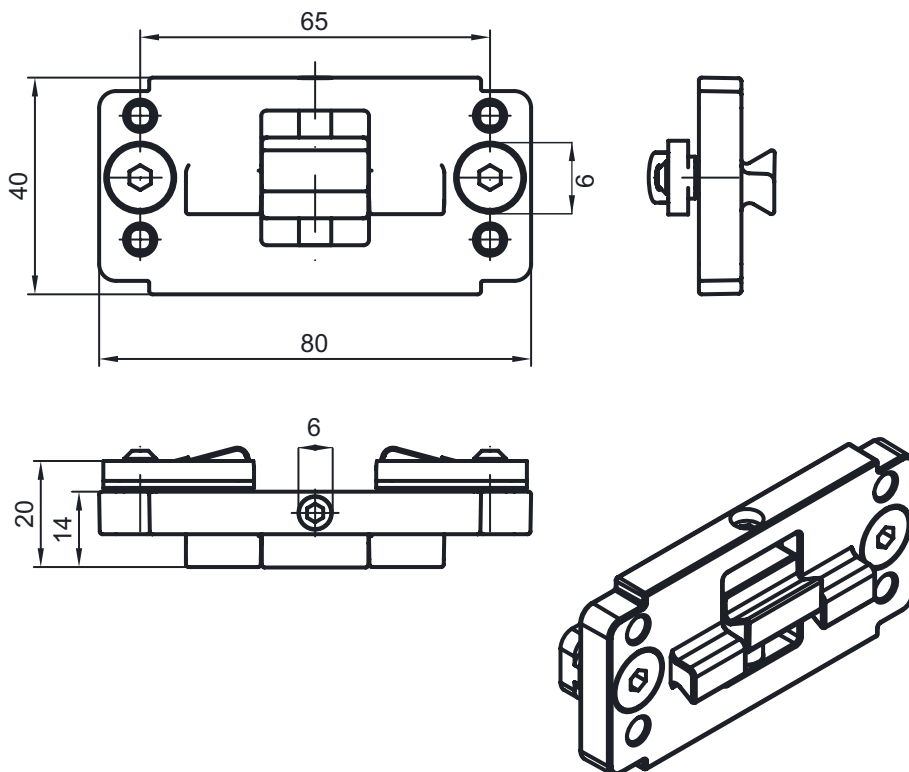

Przylącze elektryczne

Przylącze 1

| | |
|------------------|-------------------|
| Funkcja | Uziemienie |
| Rodzaj przylącza | Taśma uziemiająca |
| Materiał | Metal |

Przylącze 2

XS1000

| | |
|------------------|---------------------|
| Funkcja | Zasilanie napięciem |
| Rodzaj przylącza | Wtyczki Harting |
| Materiał | Metal |

Przylącze 3

XS1301

| | |
|------------------|--|
| Funkcja | Przylącze kurtyny świetlnej szerokości |
| Rodzaj przylącza | Wtyczki okrągłe |
| Rozmiar gwintu | M12 |
| Typ | male |
| Materiał | Metal |
| Liczba pinów | 8 -pin |
| Kodowanie | Z kodowaniem A |

Przylącze elektryczne

| Pin | Obsadzenie pinów |
|-----|------------------|
| 1 | V+ |
| 2 | IO1 |
| 3 | GND |
| 4 | IO-Link |
| 5 | IO2 |
| 6 | IO3 |
| 7 | IO4 |
| 8 | GND |

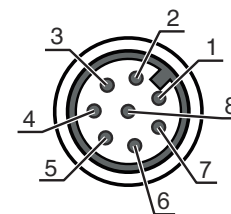

| Przylącze 4 | XS1302 |
|------------------|---------------------------------------|
| Funkcja | Przylącze kurtyny świetlnej wysokości |
| Rodzaj przylącza | Wtyczki okrągłe |
| Rozmiar gwintu | M12 |
| Typ | male |
| Materiał | Metal |
| Liczba pinów | 8 -pin |
| Kodowanie | Z kodowaniem A |

| Pin | Obsadzenie pinów |
|-----|------------------|
| 1 | V+ |
| 2 | IO1 |
| 3 | GND |
| 4 | IO-Link |
| 5 | IO2 |
| 6 | IO3 |
| 7 | IO4 |
| 8 | GND |

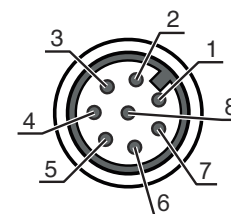

| Przylącze 5 | XS1400 |
|------------------|---|
| Funkcja | Przylącze nadajnika obrotowego (nie w połączeniu z kurtyną świetlną długości) |
| Rodzaj przylącza | Wtyczki okrągłe |
| Rozmiar gwintu | M12 |
| Typ | male |
| Materiał | Metal |
| Liczba pinów | 8 -pin |
| Kodowanie | Z kodowaniem A |

| Pin | Obsadzenie pinów |
|-----|------------------|
| 1 | U- |
| 2 | U+ |
| 3 | A |
| 4 | B |
| 5 | N |
| 6 | A inv. |
| 7 | B inv. |
| 8 | N inv. |
| 9 | Ekranowanie |

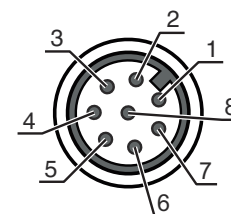

Przylącze elektryczne

Przylącze 6

XETH1

| | |
|------------------|---------------------------------------|
| Funkcja | Zewnętrzne połączenie Ethernet TCP/IP |
| Rodzaj przylącza | Wtyczki okrągłe |
| Rozmiar gwintu | M12 |
| Typ | male |
| Materiał | Metal |
| Liczba pinów | 4 -pin |
| Kodowanie | Z kodowaniem A |

Pin Obsadzenie pinów

| | |
|---|-----|
| 1 | TD+ |
| 2 | RD+ |
| 3 | TD- |
| 4 | RD- |

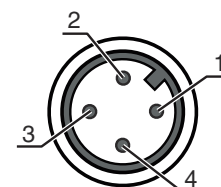

Przylącze 7

XS1100

| | |
|------------------|-------------------------------|
| Funkcja | Przylącze Profinet IN (opcja) |
| Rodzaj przylącza | Wtyczki okrągłe |
| Rozmiar gwintu | M12 |
| Typ | male |
| Materiał | Metal |
| Liczba pinów | 4 -pin |
| Kodowanie | Z kodowaniem A |

Pin Obsadzenie pinów

| | |
|---|-----|
| 1 | TD+ |
| 2 | RD+ |
| 3 | TD- |
| 4 | RD- |

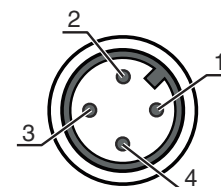

Przylącze 8

XS1101

| | |
|------------------|--------------------------------|
| Funkcja | Przylącze Profinet OUT (opcja) |
| Rodzaj przylącza | Wtyczki okrągłe |
| Rozmiar gwintu | M12 |
| Typ | male |
| Materiał | Metal |
| Liczba pinów | 4 -pin |
| Kodowanie | Z kodowaniem A |

Pin Obsadzenie pinów

| | |
|---|-----|
| 1 | TD+ |
| 2 | RD+ |
| 3 | TD- |
| 4 | RD- |

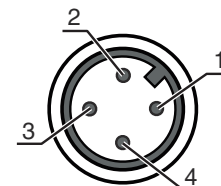

Wykresy

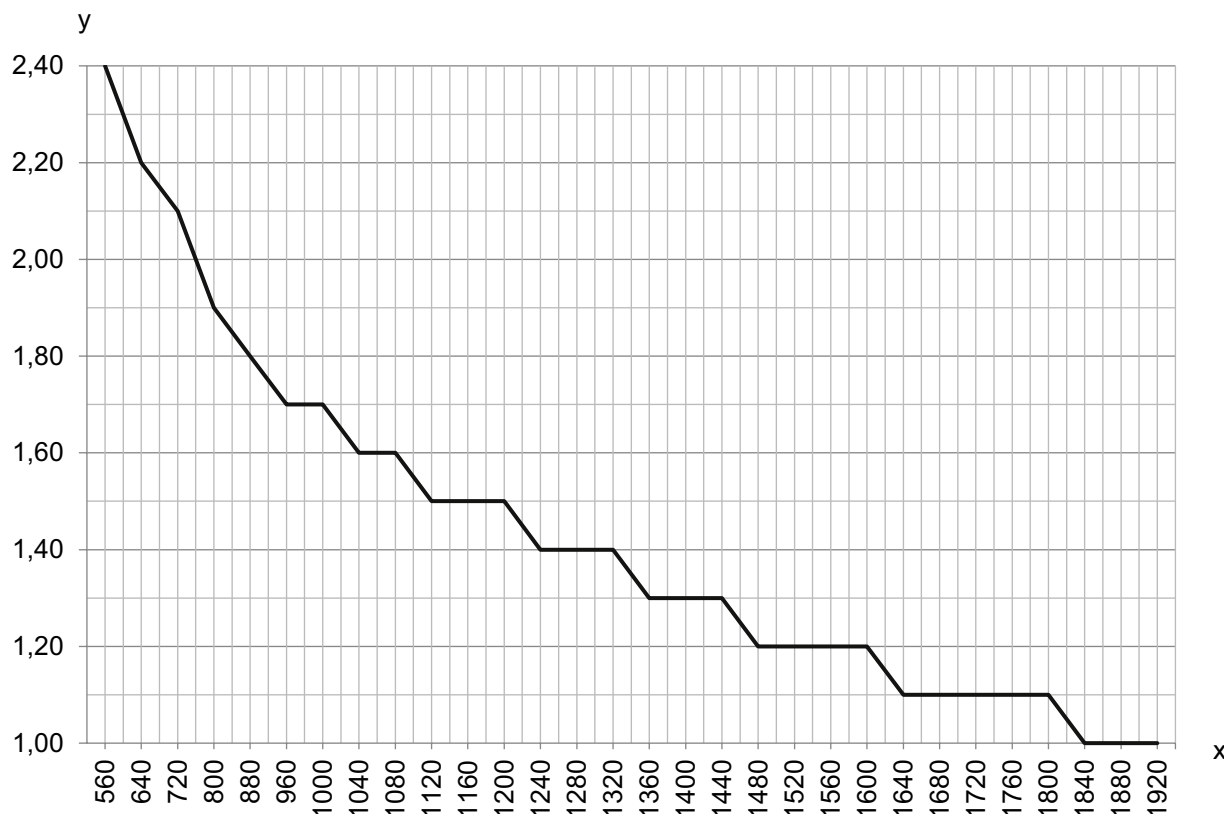

x Łączna zmierzona długość z kurtyny świetlnej szerokości i wysokości [mm]

y Maks. prędkość transportowa [m/s]

Wskazówki



Przestrzegać użycia zgodnego z przeznaczeniem!



- ⚠ Produkt nie jest czujnikiem bezpieczeństwa i nie służy do ochrony osób.
- ⚠ Produkt może być eksploatowany tylko przez osoby kompetentne.
- ⚠ Produkt stosować tylko zgodnie z przeznaczeniem.

Akcesoria

Technika przyłączeniowa – przewody łączące

| | Nr art. | Oznaczenie | Artykuł | Opis |
|--|----------|-----------------------------|-----------------|--|
| | 50135082 | KSS ET-M12-4A-RJ45-A-P7-100 | Przewód łączący | Przeznaczony dla interfejsu: Ethernet Przyłącze 1: Wtyczki okrągłe, M12, osiowy, male, Z kodowaniem D, 4 -pin Przyłącze 2: RJ45 Ekranowane: Tak Długość przewodu: 10.000 mm Materiał płaszczka: PUR |

Akcesoria

| | Nr art. | Oznaczenie | Artykuł | Opis |
|--|----------|-----------------------------|-----------------|--|
|  | 50135083 | KSS ET-M12-4A-RJ45-A-P7-150 | Przewód łączący | Przeznaczony dla interfejsu: Ethernet Przylącze 1: Wtyczki okrągłe, M12, osiowy, male, Z kodowaniem D, 4 -pin Przylącze 2: RJ45 Ekranowane: Tak Długość przewodu: 15.000 mm Materiał płaszczka: PUR |
|  | 50135084 | KSS ET-M12-4A-RJ45-A-P7-300 | Przewód łączący | Przeznaczony dla interfejsu: Ethernet Przylącze 1: Wtyczki okrągłe, M12, osiowy, male, Z kodowaniem D, 4 -pin Przylącze 2: RJ45 Ekranowane: Tak Długość przewodu: 30.000 mm Materiał płaszczka: PUR |

Technika zamocowań – inne

| | Nr art. | Oznaczenie | Artykuł | Opis |
|--|----------|---------------|-----------------------------|--|
| | 50143670 | BT 708M-MRSET | Zestaw elementów mocujących | Wersja elementu mocującego: Moduł profilu Mocowanie, po stronie instalacji: przykręcany / pionowy Mocowanie, po stronie urządzenia: Montaż w rowkach Rodzaj elementu mocującego: sztywne Materiał: Aluminium |
| | 50143671 | BT 70EM-MRSET | Zestaw elementów mocujących | Wersja elementu mocującego: Moduł profilu Mocowanie, po stronie instalacji: przykręcany / pionowy Mocowanie, po stronie urządzenia: Montaż w rowkach Rodzaj elementu mocującego: sztywne Materiał: Aluminium |
| | 50143669 | BT 710M-MRSET | Zestaw elementów mocujących | Wersja elementu mocującego: Moduł profilu Mocowanie, po stronie instalacji: przykręcany / pionowy Mocowanie, po stronie urządzenia: Montaż w rowkach Rodzaj elementu mocującego: sztywne Materiał: Aluminium |
| | 50142039 | BT 712M-MRSET | Zestaw elementów mocujących | Wersja elementu mocującego: Moduł profilu Mocowanie, po stronie instalacji: przykręcany / pionowy Mocowanie, po stronie urządzenia: Montaż w rowkach Rodzaj elementu mocującego: sztywne Materiał: Aluminium |

Wskazówka



Listę z dostępnymi akcesoriami można znaleźć na stronie internetowej Leuze w zakładce Download strony ze szczegółami artykułów.