

Karta danych technicznych

System pomiaru konturów

Nr art.: 50143572

CMS708i-ENC1-0480-0560









Treść

- Zestaw składa się z
- Dane techniczne
- Rysunki wymiarowe
- Przyłącze elektryczne
- Wykresy
- Wskazówki
- Akcesoria

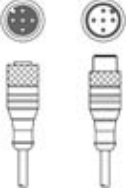
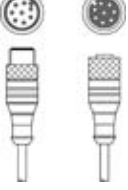

Zestaw składa się z

	Liczba	Nr art.	Oznaczenie	Artykuł	Opis
	2	424417	BT-2P40	Zestaw uchwytów	Otwór 1: M6 Otwór 2: M6 Wersja elementu mocującego: Uchwyty zaciskowe Mocowanie, po stronie instalacji: Montaż w rowkach Mocowanie, po stronie urządzenia: Montaż w rowkach Rodzaj elementu mocującego: zaciskany Materiał: Metal
	1	50118742	CML730i-R05-480.A/L-M12	Odbiornik kurtyny świetlnej	Zasięg roboczy: 0,1 ... 4,5 m Interfejs: IO-Link Przyłącze: Wtyczki okrągłe, M12, osiowy, 8 -pin
	1	50118743	CML730i-R05-560.A/L-M12	Odbiornik kurtyny świetlnej	Zasięg roboczy: 0,1 ... 4,5 m Interfejs: IO-Link Przyłącze: Wtyczki okrągłe, M12, osiowy, 8 -pin
	1	50118581	CML730i-T05-480.A-M12	Nadajnik kurtyny świetlnej	Zasięg roboczy: 0,1 ... 4 m Przyłącze: Wtyczki okrągłe, M12, osiowy, 5 -pin
	1	50118582	CML730i-T05-560.A-M12	Nadajnik kurtyny świetlnej	Zasięg roboczy: 0,1 ... 4 m Przyłącze: Wtyczki okrągłe, M12, osiowy, 5 -pin
	2	50129781	KDS DN-M12-5A-M12-5A-P3-050	Przewód łączący	Przeznaczony dla interfejsu: IO-Link, CANopen, DeviceNet Przyłącze 1: Wtyczki okrągłe, M12, osiowy, female, Z kodowaniem A, 5 -pin Przyłącze 2: Wtyczki okrągłe, M12, osiowy, male, Z kodowaniem A, 5 -pin Ekranowane: Tak Długość przewodu: 5.000 mm Materiał płaszczka: PUR
	3	50135146	KDS S-M12-8A-M12-8A-P1-050	Przewód łączący	Przyłącze 1: Wtyczki okrągłe, M12, osiowy, female, Z kodowaniem A, 8 -pin Przyłącze 2: Wtyczki okrągłe, M12, osiowy, male, Z kodowaniem A, 8 -pin Ekranowane: Tak Długość przewodu: 5.000 mm Materiał płaszczka: PUR
	1	50144568	LMSMA35500024KH 10M16	Nadajnik obrotowy	
	1	50142930	LSC708-ENC-100	Szafa sterownicza	Napięcie zasilające: 100 ... 263 V, AC Wejścia przełączające: 4 Piece(s) Wyjścia przełączające: 4 Piece(s) Przyłącza: 11 Piece(s)

Dane techniczne

Dane bazowe

Seria	CMS 7xxi
zawarty	1x Dongle CMS700 1x nadajnik obrotowy
Wskazówka dotycząca składania zamówień	Inne warianty na zapytanie

Funkcje

Funkcje	dla minimalnej wysokości obiektu ≥ 5 mm
---------	--

Dane optyczne

Zasięg roboczy	gwarantowany zasięg
Zasięg roboczy	0,1 ... 4,5 m
Zasięg roboczy, media przezroczyste	0,1 ... 1,75 m
Granica zasięgu	typowy zasięg
Granica zasięgu	0,1 ... 6 m
Długość pola pomiarowego 1	480 mm
Długość pola pomiarowego 2	560 mm
Odstęp wiązek	5 mm

Dane elektryczne

Połączenie ochronne	Ochrona przecizwarciova Ochrona przed zamianą biegunów Ochrona przejściowa
Prąd wyjściowy prąd ciągły na kanał, maks.	100 mA

Parametry wydajnościowe

Napięcie zasilające U_B	100 ... 263 V, AC
Prąd biegu jałowego	250 mA

Wejścia

Liczba cyfrowych wejść przełączających	4 Piece(s)
--	------------

Wejścia przełączające

Rodzaj	Cyfrowe wejście przełączające
Rodzaj napięcia	DC
Napięcie przełączające	24 V, VIN

Wyjścia

Liczba cyfrowych wyjść przełączających	4 Piece(s)
--	------------

Wyjścia przełączające

Rodzaj	Cyfrowe wyjście przełączające
Rodzaj napięcia	AC
Napięcie przełączające	24 V, VIN

Interfejs

Rodzaj	EtherNet TCP/IP
Ethernet	
Funkcja	Parametryzacja / dane procesowe

Przylącze

Liczba przylączy	7 Piece(s)
------------------	------------

Przylącze 1

Funkcja	Uziemienie
Rodzaj przylącza	Taśma uziemiająca
Materiał	Metal

Przylącze 2

Funkcja	Zasilanie napięciem
Rodzaj przylącza	Wtyczki Harting
Materiał	Metal

Przylącze 3

Funkcja	Przylącze kurtyny świetlnej szerokości
Rodzaj przylącza	Wtyczki okrągłe
Rozmiar gwintu	M12
Typ	male
Materiał	Metal
Liczba pinów	8 -pin
Kodowanie	Z kodowaniem A

Przylącze 4

Funkcja	Przylącze kurtyny świetlnej wysokości
Rodzaj przylącza	Wtyczki okrągłe
Rozmiar gwintu	M12
Typ	male
Materiał	Metal
Liczba pinów	8 -pin
Kodowanie	Z kodowaniem A

Przylącze 5

Funkcja	Przylącze nadajnika obrotowego (nie w połączeniu z kurtyną świetlną długości)
Rodzaj przylącza	Wtyczki okrągłe
Rozmiar gwintu	M12
Typ	male
Materiał	Metal
Liczba pinów	8 -pin
Kodowanie	Z kodowaniem A

Przylącze 6

Funkcja	Zewnętrzne połączenie Ethernet TCP/IP
Rodzaj przylącza	Wtyczki okrągłe
Rozmiar gwintu	M12
Typ	male
Materiał	Metal
Liczba pinów	4 -pin
Kodowanie	Z kodowaniem A

Przylącze 7

Funkcja	Przylącze Profinet IN (opcja)
Rodzaj przylącza	Wtyczki okrągłe
Rozmiar gwintu	M12
Typ	male
Materiał	Metal
Liczba pinów	4 -pin
Kodowanie	Z kodowaniem A

Dane techniczne

Dane mechaniczne

Konstrukcja	prostopadłościenny
Materiał obudowy	Metal
Obudowa metalowa	Aluminium
Materiał osłony optyki	Tworzywo sztuczne
Kolor obudowy	czerwony
	szary
Wskazówka	Wymiary poszczególnych artykułów z zestawu – patrz rysunki wymiarowe

Obsługa i wskazanie

Wskazówka	Te dane dotyczą szafy sterowniczej
Rodzaj wskazania	LED
Liczba LED	3 Piece(s)
Rodzaj konfiguracji/parametryzacji	odbywa się przez webConfig
Elementy sterujące	Przełączniki obrotowe

Dane otoczenia

Temperatura otoczenia podczas eksploatacji	0 ... 45 °C
Temperatura otoczenia w miejscu przechowywania	-20 ... 70 °C

Klasyfikacja

eCl@ss 5.1.4	27270910
eCl@ss 8.0	27270910
eCl@ss 9.0	27270910
eCl@ss 10.0	27270910
eCl@ss 11.0	27270910
ETIM 5.0	EC002549
ETIM 6.0	EC002549
ETIM 7.0	EC002549

Rysunki wymiarowe

Wszystkie wymiary są podane w milimetrach

Nadajniki i odbiorniki kurtyny świetlnej

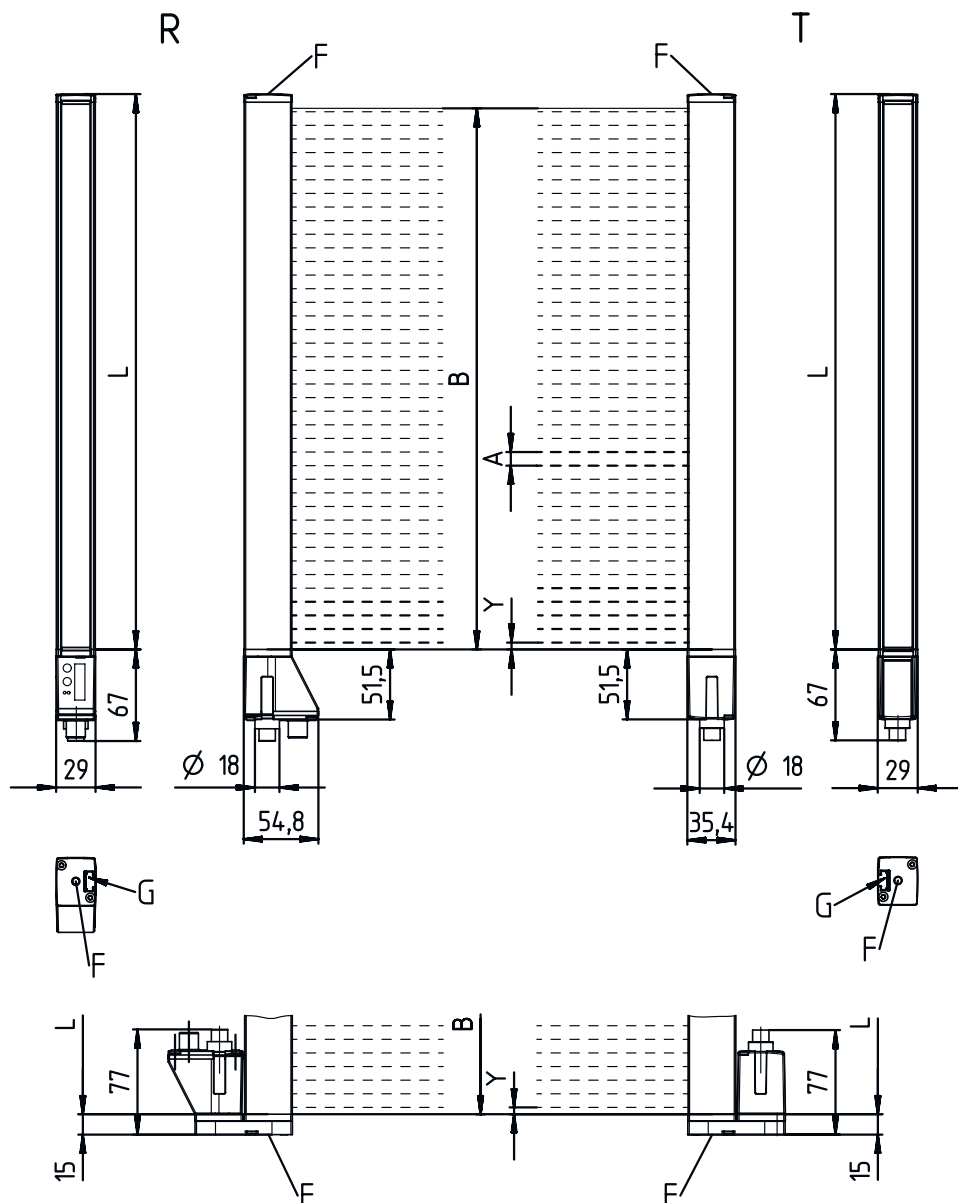

A Odstęp wiązek 5 mm

B Długość pola pomiarowego 1 = 480 mm
Długość pola pomiarowego 2 = 560 mm

F Gwint M6

G Rowek mocujący

L

Długość profilu 1 = 488 mm

Długość profilu 2 = 568 mm

T Nadajniki

R Odbiorniki

Y 2,5 mm

Rysunki wymiarowe

Szafa sterownicza



Rysunki wymiarowe

Nadajniki obrotowe



Rysunki wymiarowe

Uchwyt

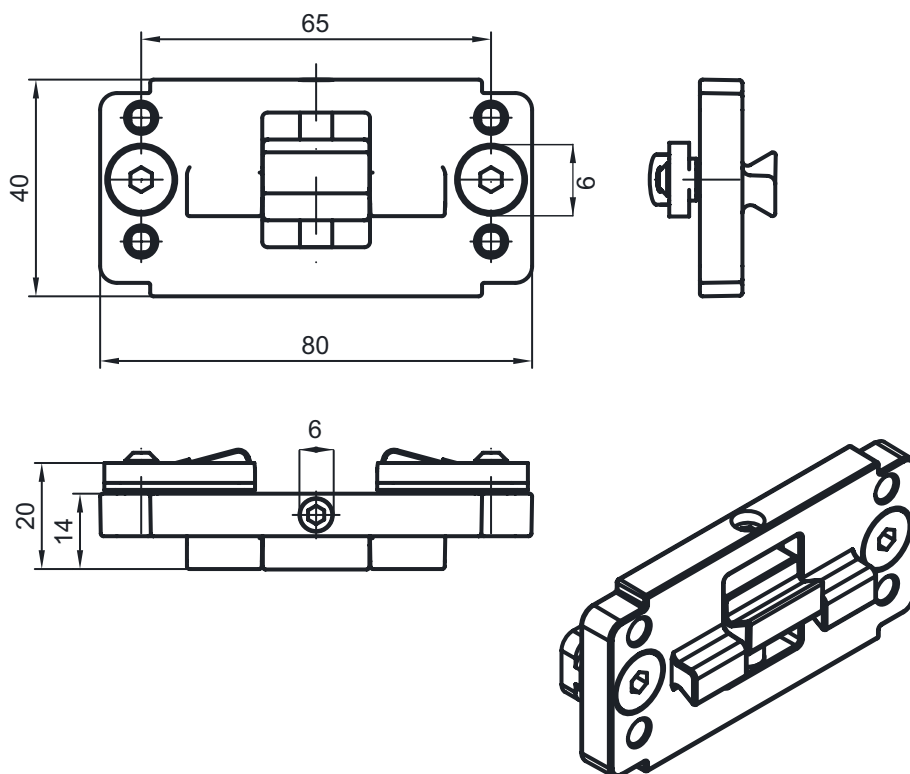

Przylącze elektryczne

Przylącze 1

Funkcja	Uziemienie
Rodzaj przylącza	Taśma uziemiająca
Materiał	Metal

Przylącze 2

XS1000

Funkcja	Zasilanie napięciem
Rodzaj przylącza	Wtyczki Harting
Materiał	Metal

Przylącze 3

XS1301

Funkcja	Przylącze kurtyny świetlnej szerokości
Rodzaj przylącza	Wtyczki okrągłe
Rozmiar gwintu	M12
Typ	male
Materiał	Metal
Liczba pinów	8 -pin
Kodowanie	Z kodowaniem A

Przylącze elektryczne

Pin	Obsadzenie pinów
1	V+
2	IO1
3	GND
4	IO-Link
5	IO2
6	IO3
7	IO4
8	GND



Przylącze 4	XS1302
Funkcja	Przylącze kurtyny świetlnej wysokości
Rodzaj przylącza	Wtyczki okrągłe
Rozmiar gwintu	M12
Typ	male
Materiał	Metal
Liczba pinów	8 -pin
Kodowanie	Z kodowaniem A

Pin	Obsadzenie pinów
1	V+
2	IO1
3	GND
4	IO-Link
5	IO2
6	IO3
7	IO4
8	GND



Przylącze 5	XS1400
Funkcja	Przylącze nadajnika obrotowego (nie w połączeniu z kurtyną świetlną długości)
Rodzaj przylącza	Wtyczki okrągłe
Rozmiar gwintu	M12
Typ	male
Materiał	Metal
Liczba pinów	8 -pin
Kodowanie	Z kodowaniem A

Pin	Obsadzenie pinów
1	U-
2	U+
3	A
4	B
5	N
6	A inv.
7	B inv.
8	N inv.
9	Ekranowanie



Przylącze elektryczne

Przylącze 6

XETH1

Funkcja	Zewnętrzne połączenie Ethernet TCP/IP
Rodzaj przylącza	Wtyczki okrągłe
Rozmiar gwintu	M12
Typ	male
Materiał	Metal
Liczba pinów	4 -pin
Kodowanie	Z kodowaniem A

Pin Obsadzenie pinów

1	TD+
2	RD+
3	TD-
4	RD-



Przylącze 7

XS1100

Funkcja	Przylącze Profinet IN (opcja)
Rodzaj przylącza	Wtyczki okrągłe
Rozmiar gwintu	M12
Typ	male
Materiał	Metal
Liczba pinów	4 -pin
Kodowanie	Z kodowaniem A

Pin Obsadzenie pinów

1	TD+
2	RD+
3	TD-
4	RD-



Wykresy



x Łączna zmierzona długość z kurtyny świetlnej szerokości i wysokości [mm]

y Maks. prędkość transportowa [m/s]

Wskazówki



Przestrzegać użycia zgodnego z przeznaczeniem!



- ⚠ Produkt nie jest czujnikiem bezpieczeństwa i nie służy do ochrony osób.
- ⚠ Produkt może być eksploatowany tylko przez osoby kompetentne.
- ⚠ Produkt stosować tylko zgodnie z przeznaczeniem.

Akcesoria

Technika przyłączeniowa – przewody łączące

	Nr art.	Oznaczenie	Artykuł	Opis
	50135082	KSS ET-M12-4A-RJ45-A-P7-100	Przewód łączący	Przeznaczony dla interfejsu: Ethernet Przyłącze 1: Wtyczki okrągłe, M12, osiowy, male, Z kodowaniem D, 4 -pin Przyłącze 2: RJ45 Ekranowane: Tak Długość przewodu: 10.000 mm Materiał płaszczka: PUR

Akcesoria

	Nr art.	Oznaczenie	Artykuł	Opis
	50135083	KSS ET-M12-4A-RJ45-A-P7-150	Przewód łączący	Przeznaczony dla interfejsu: Ethernet Przylącze 1: Wtyczki okrągłe, M12, osiowy, male, Z kodowaniem D, 4 -pin Przylącze 2: RJ45 Ekranowane: Tak Długość przewodu: 15.000 mm Materiał płaszczka: PUR
	50135084	KSS ET-M12-4A-RJ45-A-P7-300	Przewód łączący	Przeznaczony dla interfejsu: Ethernet Przylącze 1: Wtyczki okrągłe, M12, osiowy, male, Z kodowaniem D, 4 -pin Przylącze 2: RJ45 Ekranowane: Tak Długość przewodu: 30.000 mm Materiał płaszczka: PUR

Technika zamocowań – inne

	Nr art.	Oznaczenie	Artykuł	Opis
	50143670	BT 708M-MRSET	Zestaw elementów mocujących	Wersja elementu mocującego: Moduł profilu Mocowanie, po stronie instalacji: przykręcany / pionowy Mocowanie, po stronie urządzenia: Montaż w rowkach Rodzaj elementu mocującego: sztywne Materiał: Aluminium
	50143671	BT 70EM-MRSET	Zestaw elementów mocujących	Wersja elementu mocującego: Moduł profilu Mocowanie, po stronie instalacji: przykręcany / pionowy Mocowanie, po stronie urządzenia: Montaż w rowkach Rodzaj elementu mocującego: sztywne Materiał: Aluminium
	50143669	BT 710M-MRSET	Zestaw elementów mocujących	Wersja elementu mocującego: Moduł profilu Mocowanie, po stronie instalacji: przykręcany / pionowy Mocowanie, po stronie urządzenia: Montaż w rowkach Rodzaj elementu mocującego: sztywne Materiał: Aluminium
	50142039	BT 712M-MRSET	Zestaw elementów mocujących	Wersja elementu mocującego: Moduł profilu Mocowanie, po stronie instalacji: przykręcany / pionowy Mocowanie, po stronie urządzenia: Montaż w rowkach Rodzaj elementu mocującego: sztywne Materiał: Aluminium

Wskazówka



Listę z dostępnymi akcesoriami można znaleźć na stronie internetowej Leuze w zakładce Download strony ze szczegółami artykułów.