

Teknisk datablad Konturmålesystem

Art. nr.: 50143590

CMS708i-ENC1-1040-1040







Illustrationen kan afvige

Indhold

- Sæt består af
- Tekniske data
- Målskitser
- Elektrisk tilslutning
- Diagrammer
- Henvisninger
- Tilbehør

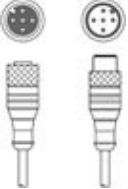
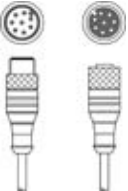

Sæt består af

	Antal	Art. nr.	Designering	Artikel	Beskrivelse
	2	424417	BT-2P40	Sæt holder	Udboring 1: M6 Udboring 2: M6 Fastgørelsesdelens udførelse: Klemmeholder Fastgørelse, på anlægget: Not-montering Fastgørelse, på enheden: Not-montering Type fastgørelsesdel: kan klemmes Materiale: Metal
	2	50118749	CML730i-R05-1040.A/L-M12	Lysgitter modtager	Rækkevidde: 0,1 ... 4,5 m Interface: IO-Link Tilslutning: Rundt stik, M12, aksial, 8 -polet
	2	50118588	CML730i-T05-1040.A-M12	Lysgitter sender	Rækkevidde: 0,1 ... 4 m Tilslutning: Rundt stik, M12, aksial, 5 -polet
	2	50129781	KDS DN-M12-5A-M12-5A-P3-050	Forbindelseskabel	Egnet til interface: IO-Link, DeviceNet, CANopen Tilslutning 1: Rundt stik, M12, aksial, female, A-kodet, 5 -polet Tilslutning 2: Rundt stik, M12, aksial, male, A-kodet, 5 -polet Afskærmet: Ja Kabellængde: 5.000 mm Materiale indkapsling: PUR
	3	50135146	KDS S-M12-8A-M12-8A-P1-050	Forbindelseskabel	Tilslutning 1: Rundt stik, M12, aksial, female, A-kodet, 8 -polet Tilslutning 2: Rundt stik, M12, aksial, male, A-kodet, 8 -polet Afskærmet: Ja Kabellængde: 5.000 mm Materiale indkapsling: PUR
	1	50144568	LMSMA35500024KH 10M16	Enkoder	
	1	50142930	LSC708-ENC-100	Elskab	Forsyningssspænding: 100 ... 263 V, AC Skifteindgange: 4 Stk. Skifteudgange: 4 Stk. Tilslutninger: 11 Stk.

Tekniske data

Basisdata

Serie	CMS 7xxi
indeholder	1x dongle CMS700 1x enkoder
Bestillingsanvisning	Andre modeller på forespørgsel

Funktioner

Funktioner	Til en minimum objekthøjde ≥ 5 mm
------------	--

Optiske data

Rækkevidde	tilsikret rækkevidde
Rækkevidde	0,1 ... 4,5 m
Rækkevidde, transparente medier	0,1 ... 1,75 m
Grænserækkevidde	Typisk rækkevidde
Grænserækkevidde	0,1 ... 6 m
Målefeltlængde 1	1.040 mm
Målefeltlængde 2	1.040 mm
Stråleafstand	5 mm

Tekniske data

Elektriske data

Beskyttet kredsløb	Kortslutningsbeskyttelse
	Polaritetsbeskyttelse
	Transientbeskyttelse
Udgangsstrøm permanent strøm pr. kanal, maks.	100 mA

Ydelsesdata

Forsyningsspænding U_B	100 ... 263 V, AC
Tomgangsstrøm	250 mA

Indgange

Antal digitale skifteindgange	4 Stk.
-------------------------------	--------

Skifteindgange

Type	Digital skifteindgang
Spændingstype	DC
Skiftespænding	24 V, VIN

Udgange

Antal digitale skifteudgange	4 Stk.
------------------------------	--------

Skifteudgange

Type	Digital skifteudgang
Spændingstype	AC
Skiftespænding	24 V, VIN

Interface

Type	EtherNet TCP/IP
Ethernet	
Funktion	Konfigurering / procesdata

Tilslutning

Antal tilslutninger	7 Stk.
---------------------	--------

Tilslutning 1

Funktion	Jording
Tilslutningstype	Jordingsbånd
Materiale	Metal

Tilslutning 2

Funktion	Spændingsforsyning
Tilslutningstype	Harting stik
Materiale	Metal

Tilslutning 3

Funktion	Tilslutning bredde-lystæppe / lysgitter
Tilslutningstype	Rundt stik
Gevindstørrelse	M12
Type	male
Materiale	Metal
Antal poler	8 -polet
Kodning	A-kodet

Tilslutning 4

Funktion	Tilslutning højde-lystæppe / lysgitter
Tilslutningstype	Rundt stik
Gevindstørrelse	M12
Type	male
Materiale	Metal
Antal poler	8 -polet
Kodning	A-kodet

Tilslutning 5

Funktion	Tilslutning enkoder (ikke i forbindelse med længde-lystæppe / lysgitter)
Tilslutningstype	Rundt stik
Gevindstørrelse	M12
Type	male
Materiale	Metal
Antal poler	8 -polet
Kodning	A-kodet

Tilslutning 6

Funktion	Ekstern Ethernet TCP/IP-forbindelse
Tilslutningstype	Rundt stik
Gevindstørrelse	M12
Type	male
Materiale	Metal
Antal poler	4 -polet
Kodning	A-kodet

Tilslutning 7

Funktion	Tilslutning PROFINET IN (valgfri)
Tilslutningstype	Rundt stik
Gevindstørrelse	M12
Type	male
Materiale	Metal
Antal poler	4 -polet
Kodning	A-kodet

Mekaniske data

Byggeform	kubisk
Materiale hus	Metal
Hus metal	Aluminium
Materiale optikafdækning	Kunststof
Farve hus	grå
	rød
Henvisning	Dimensioner på enkelte artikler i sæt, se målskitse

Betjening og display

Henvisning	Disse oplysninger relaterer til elskabet
Visningstype	LED
Antal LED	3 Stk.
Type konfiguration/parametrering	udføres via webConfig
Betjeningselementer	Drejefafbryder

Omgivelsesdata

Omgivelsestemperatur drift	0 ... 45 °C
Omgivelsestemperatur opbevaring	-20 ... 70 °C

Tekniske data

Toldtarifnummer	90314990
eCl@ss 5.1.4	27270910
eCl@ss 8.0	27270910
eCl@ss 9.0	27270910
eCl@ss 10.0	27270910
eCl@ss 11.0	27270910
ETIM 5.0	EC002549
ETIM 6.0	EC002549
ETIM 7.0	EC002549

Målskitser

Alle målangivelser i millimeter

Lysgitter sender og modtager

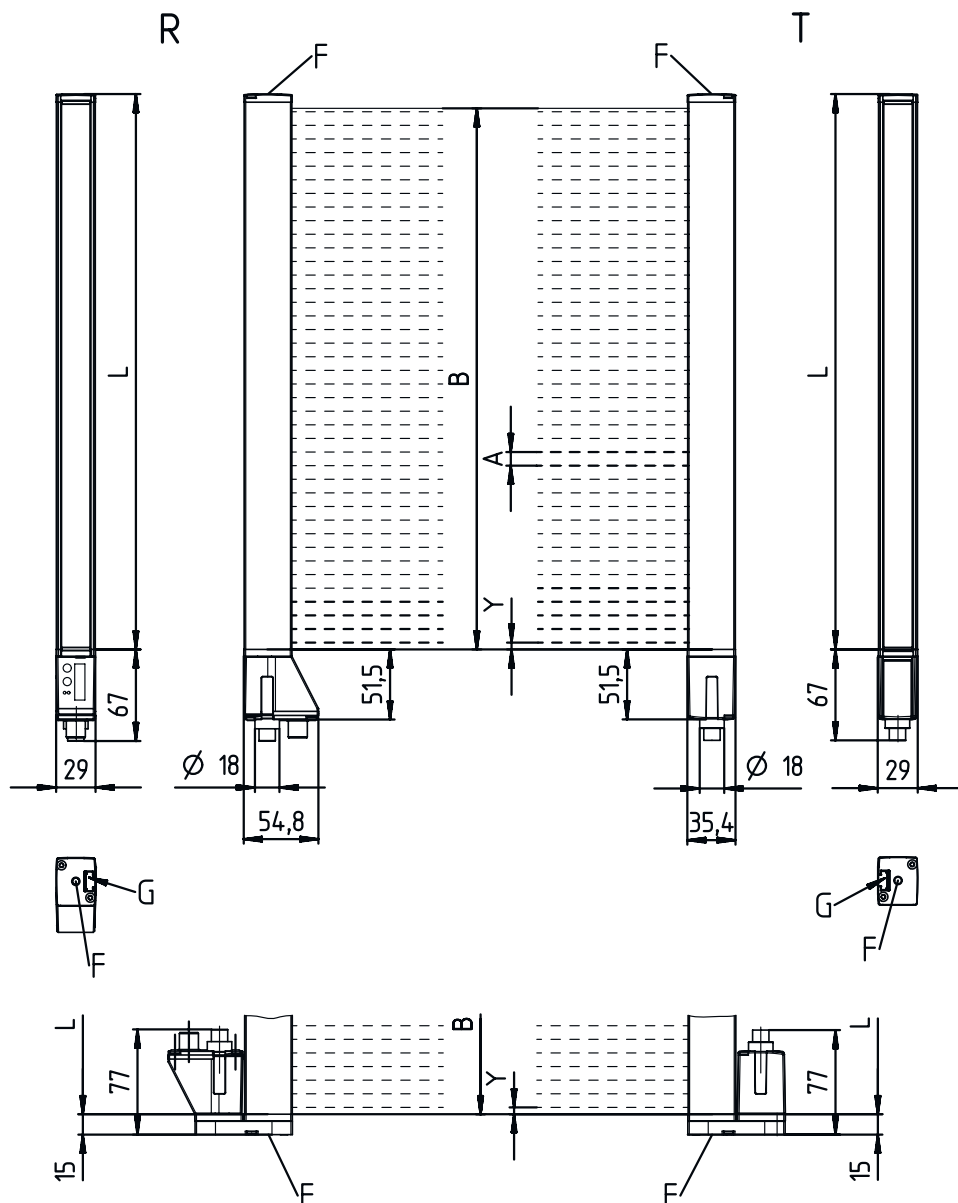

A	Stråleafstand 5 mm	L	Profil længde 1 = 1048 mm
B	Målefeltlængde 1 = 1040 mm		Profil længde 2 = 1048 mm
	Målefeltlængde 2 = 1040 mm	T	Sender
F	Gevind M6	R	Modtager
G	Monteringsnot	Y	2.5 mm

Målskitser

Elskab

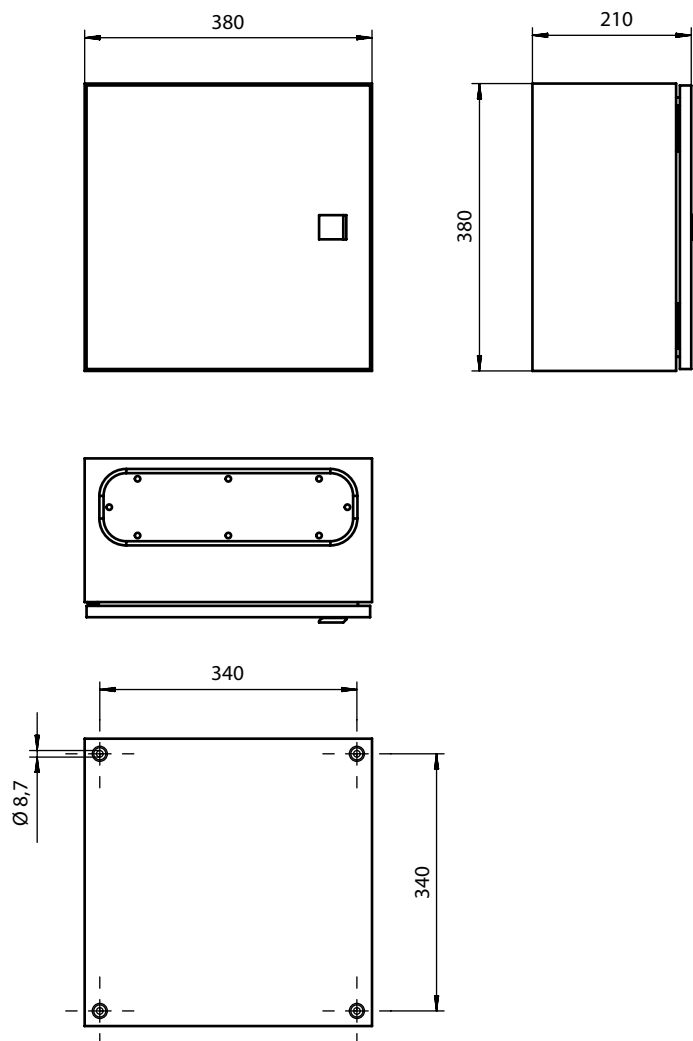

Målskitser

Enkoder



Målskitser

Holder

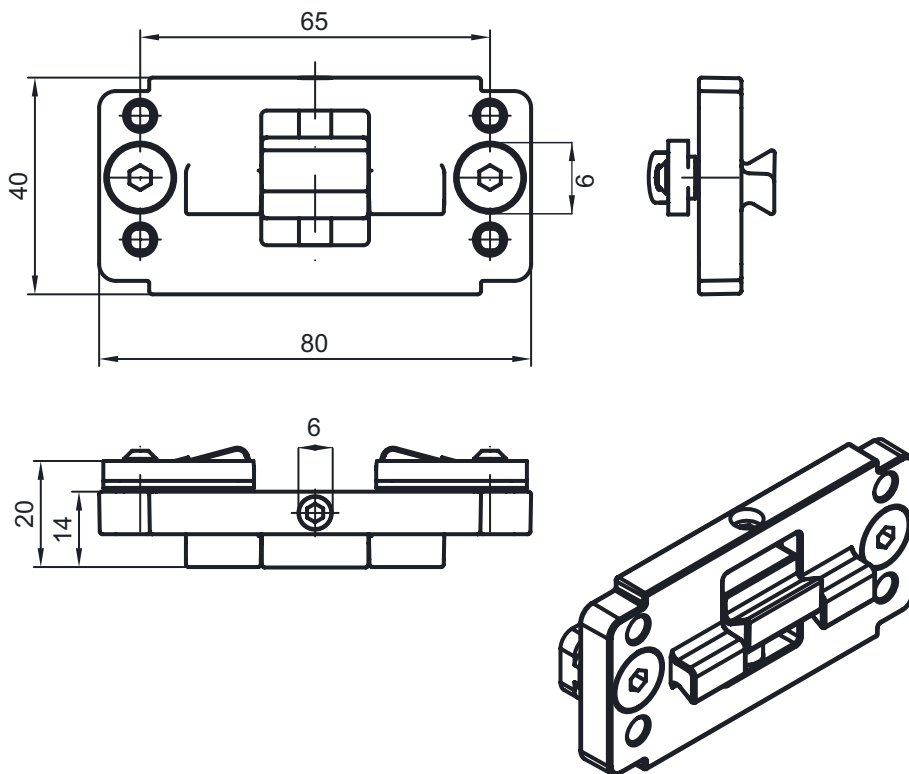

Elektrisk tilslutning

Tilslutning 1

Funktion	Jording
Tilslutningstype	Jordingsbånd
Materiale	Metal

Tilslutning 2

XS1000

Funktion	Spændingsforsyning
Tilslutningstype	Harting stik
Materiale	Metal

Tilslutning 3

XS1301

Funktion	Tilslutning bredde-lystæppe / lysgitter
Tilslutningstype	Rundt stik
Gevindstørrelse	M12
Type	male
Materiale	Metal
Antal poler	8 -polet
Kodning	A-kodet

Elektrisk tilslutning

Pin	Pintildeling
1	V+
2	IO1
3	GND
4	IO-Link
5	IO2
6	IO3
7	IO4
8	GND

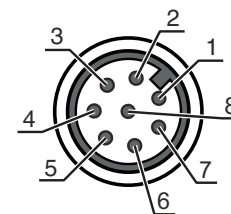

Tilslutning 4

XS1302

Funktion	Tilslutning højde-lystæppe / lysgitter
Tilslutningstype	Rundt stik
Gevindstørrelse	M12
Type	male
Materiale	Metal
Antal poler	8 -polet
Kodning	A-kodet

Pin	Pintildeling
1	V+
2	IO1
3	GND
4	IO-Link
5	IO2
6	IO3
7	IO4
8	GND

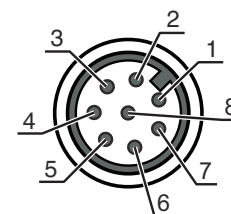

Tilslutning 5

XS1400

Funktion	Tilslutning enkoder (ikke i forbindelse med længde-lystæppe / lysgitter)
Tilslutningstype	Rundt stik
Gevindstørrelse	M12
Type	male
Materiale	Metal
Antal poler	8 -polet
Kodning	A-kodet

Pin	Pintildeling
1	U-
2	U+
3	A
4	B
5	N
6	A inv.
7	B inv.
8	N inv.
9	Skærm

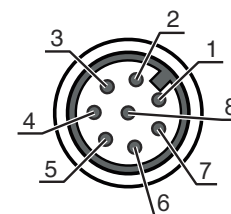

Elektrisk tilslutning

Tilslutning 6

XETH1

Funktion	Ekstern Ethernet TCP/IP-forbindelse
Tilslutningstype	Rundt stik
Gevindstørrelse	M12
Type	male
Materiale	Metal
Antal poler	4 -polet
Kodning	A-kodet

Pin	Pintildeling
1	TD+
2	RD+
3	TD-
4	RD-

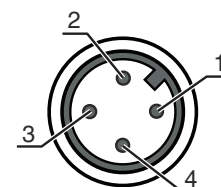

Tilslutning 7

XS1100

Funktion	Tilslutning PROFINET IN (valgfri)
Tilslutningstype	Rundt stik
Gevindstørrelse	M12
Type	male
Materiale	Metal
Antal poler	4 -polet
Kodning	A-kodet

Pin	Pintildeling
1	TD+
2	RD+
3	TD-
4	RD-

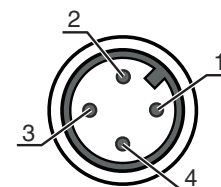

Diagrammer

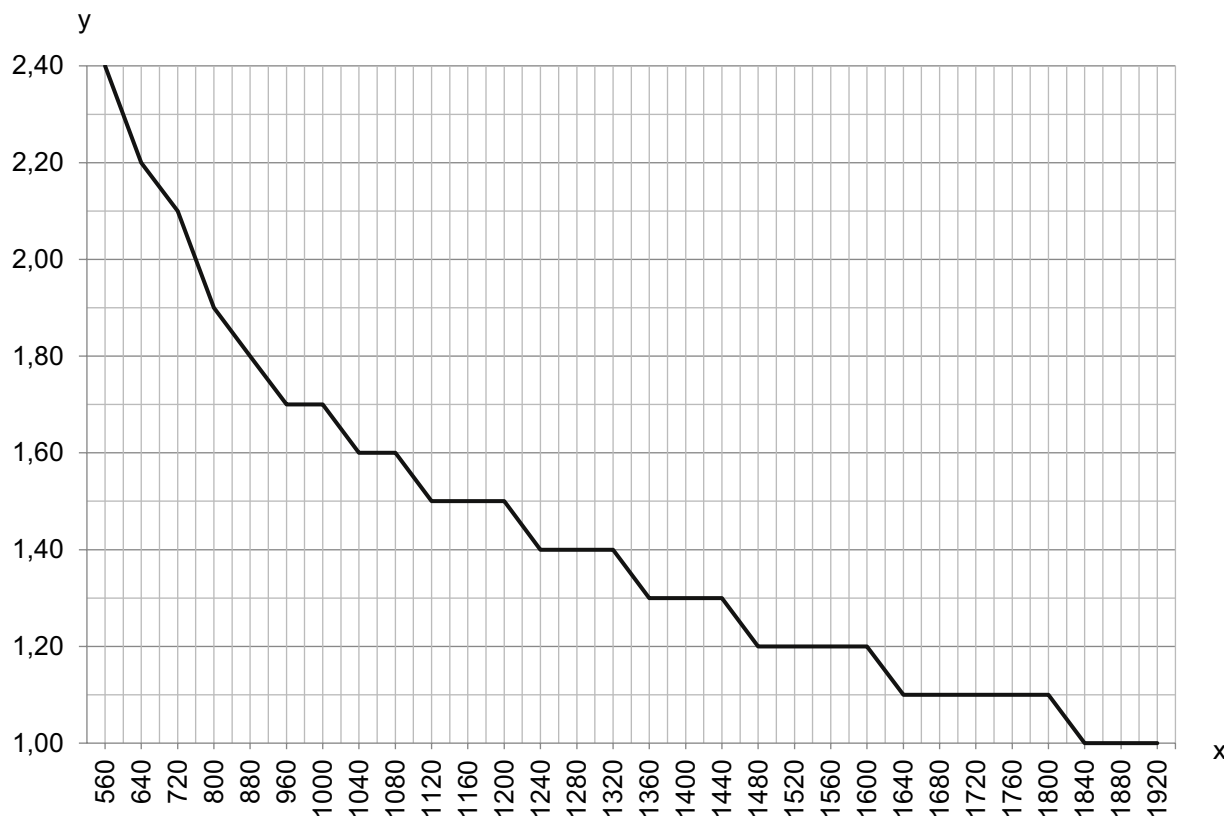

x Samlet målelængde af bredde- og højdelystæppe / lysgitter [mm]

y Maks. transporthastighed [m/s]

Henvisninger



Overhold den tilsigtede brug!



- ⊗ Produktet er ingen sikkerhedssensor og er ikke egnet til personbeskyttelse.
- ⊗ Produktet må kun tages i drift af autoriserede personer.
- ⊗ Anvend produktet udelukkende i overensstemmelse med den tilsigtede brug.

Tilbehør

Tilslutningsteknik - Forbindelseskabler

	Art. nr.	Designering	Artikel	Beskrivelse
	50135082	KSS ET-M12-4A-RJ45-A-P7-100	Forbindelseskabel	Egnet til interface: Ethernet Tilslutning 1: Rundt stik, M12, aksial, male, D-kodet, 4 -polet Tilslutning 2: RJ45 Afskærmet: Ja Kabellængde: 10.000 mm Materiale indkapsling: PUR

Tilbehør

	Art. nr.	Designering	Artikel	Beskrivelse
	50135083	KSS ET-M12-4A-RJ45-A-P7-150	Forbindelseskabel	Egnet til interface: Ethernet Tilslutning 1: Rundt stik, M12, aksial, male, D-kodet, 4 -polet Tilslutning 2: RJ45 Afskærmet: Ja Kabellængde: 15.000 mm Materiale indkapsling: PUR
	50135084	KSS ET-M12-4A-RJ45-A-P7-300	Forbindelseskabel	Egnet til interface: Ethernet Tilslutning 1: Rundt stik, M12, aksial, male, D-kodet, 4 -polet Tilslutning 2: RJ45 Afskærmet: Ja Kabellængde: 30.000 mm Materiale indkapsling: PUR

Fastgørelsesteknik - Diverse

	Art. nr.	Designering	Artikel	Beskrivelse
	50143670	BT 708M-MRSET	Sæt fastgøringsdel	Fastgørelsesdelens udførelse: Profilbyggesæt Fastgørelse, på anlægget: kan skrues / vertikal Fastgørelse, på enheden: Not-montering Type fastgørelsesdel: stiv Materiale: Aluminium
	50143671	BT 70EM-MRSET	Sæt fastgøringsdel	Fastgørelsesdelens udførelse: Profilbyggesæt Fastgørelse, på anlægget: kan skrues / vertikal Fastgørelse, på enheden: Not-montering Type fastgørelsesdel: stiv Materiale: Aluminium
	50143669	BT 710M-MRSET	Sæt fastgøringsdel	Fastgørelsesdelens udførelse: Profilbyggesæt Fastgørelse, på anlægget: kan skrues / vertikal Fastgørelse, på enheden: Not-montering Type fastgørelsesdel: stiv Materiale: Aluminium
	50142039	BT 712M-MRSET	Sæt fastgøringsdel	Fastgørelsesdelens udførelse: Profilbyggesæt Fastgørelse, på anlægget: kan skrues / vertikal Fastgørelse, på enheden: Not-montering Type fastgørelsesdel: stiv Materiale: Aluminium

Henvisning



↪ En liste med alle disponible tilbehørsartikler findes på Leuze webside i download-fanebladet ved artiklerne.