

## Technisches Datenblatt

### Ultraschall Taster

Art.-Nr.: 50150569

HTU420B-500.3/6T-M8



Abbildung kann abweichen

#### Inhalt

- Technische Daten
- Maßzeichnungen
- Elektrischer Anschluss
- Diagramme
- Bedienung und Anzeige
- Artikelschlüssel
- Hinweise
- Zubehör



# Technische Daten

## Basisdaten

|                  |   |
|------------------|---|
| Serie            | 420B                                    |
| Funktionsprinzip | Tast-Prinzip mit Hintergrundausblendung |

## Sonderausführung

|                  |               |
|------------------|---------------|
| Sonderausführung | Teach-Eingang |
|------------------|---------------|

## Kenngößen

|      |           |
|------|-----------|
| MTTF | 430 Jahre |
|------|-----------|

## Ultraschalldaten

|                     |                         |
|---------------------|-------------------------|
| Betriebsreichweite  | 0,015 ... 0,5 m         |
| Betriebsreichweite  | zugesicherte Reichweite |
| Ultraschallfrequenz | 290 kHz                 |
| Verlauf Schallkeule | standard                |
| Abstrahlrichtung    | frontseitig             |
| Öffnungswinkel      | 7 °                     |
| Einstellbereich     | 15 ... 500 mm           |

## Messdaten

|                             |         |
|-----------------------------|---------|
| Auflösung                   | 1,0 mm  |
| Wiederholgenauigkeit        | 0,5 mm  |
| Temperaturdrift             | 2 %     |
| Bezugsgröße Temperaturdrift | Endwert |

## Elektrische Daten

|                   |                  |
|-------------------|------------------|
| Schutzbeschaltung | Induktionsschutz |
|                   | Kurzschlusschutz |
|                   | Verpolschutz     |

### Leistungsdaten

|                           |                       |
|---------------------------|-----------------------|
| Versorgungsspannung $U_B$ | 12 ... 30 V, DC       |
| Restwelligkeit            | 0 ... 10 %, von $U_B$ |
| Leerlaufstrom             | 0 ... 35 mA           |
| Schalthyserese            | 4 %                   |

### Eingänge

|                      |       |
|----------------------|-------|
| Anzahl Teacheingänge | 1 St. |
|----------------------|-------|

### Teacheingänge

|                |                  |
|----------------|------------------|
| Spannungsart   | DC               |
| Schaltspannung | high: $\geq 12V$ |
|                | low: $\leq 2 V$  |

### Teacheingang 1

|                      |      |
|----------------------|------|
| Schaltzustand active | high |
|----------------------|------|

### Ausgänge

|                                 |       |
|---------------------------------|-------|
| Anzahl digitaler Schaltausgänge | 1 St. |
|---------------------------------|-------|

### Schaltausgänge

|                   |                 |
|-------------------|-----------------|
| Spannungsart      | DC              |
| Schaltstrom, max. | 100 mA          |
| Schaltspannung    | low: $\leq 2 V$ |

### Schaltausgang 1

|               |   |
|---------------|---|
| Schaltelement | Transistor, Gegentakt                     |
| Schaltprinzip | hellschaltend (PNP)/dunkelschaltend (NPN) |

## Zeitverhalten

|                          |        |
|--------------------------|--------|
| Schaltfrequenz           | 12 Hz  |
| Ansprechzeit             | 40 ms  |
| Bereitschaftsverzögerung | 300 ms |

## Anschluss

|                   |       |
|-------------------|-------|
| Anzahl Anschlüsse | 1 St. |
|-------------------|-------|

### Anschluss 1

|                     |                     |
|---------------------|---------------------|
| Funktion            | Signal OUT          |
|                     | Spannungsversorgung |
|                     | Teach-Eingang       |
| Art des Anschlusses | Rundstecker         |
| Gewindegröße        | M8                  |
| Typ                 | male                |
| Werkstoff           | Metall              |
| Polzahl             | 4 -polig            |

## Mechanische Daten

|                              |  |
|------------------------------|--|
| Bauform                      | kubisch  |
| Abmessung (B x H x L)        | 20,5 mm x 41 mm x 15 mm                          |
| Werkstoff Gehäuse            | Kunststoff                                       |
| Gehäuse Kunststoff           | ASA, PMMA  |
| Werkstoff Ultraschallwandler | Piezokeramik (enthält Bleititanzirkonoxid (PZT)) |
| Nettogewicht                 | 22 g   |
| Farbe Gehäuse                | schwarz  |
| Art der Befestigung          | Durchgangsbefestigung                            |

## Bedienung und Anzeige

|                             |                       |
|-----------------------------|-----------------------|
| Art der Anzeige             | LED                   |
| Anzahl der LED              | 3 St.                 |
| Bedienelemente              | Teach-Knopf           |
| Funktion des Bedienelements | Tastweiteneinstellung |

## Umgebungsdaten

|                              |               |
|------------------------------|---------------|
| Umgebungstemperatur Betrieb  | -25 ... 65 °C |
| Umgebungstemperatur Lagerung | -25 ... 75 °C |

## Zertifizierungen

|                     |               |
|---------------------|---------------|
| Schutzart           | IP 67         |
| Schutzklasse        | III           |
| Zulassungen         | c UL US       |
| Gültiges Normenwerk | IEC 60947-5-2 |

## Technische Daten

|                 |          |
|-----------------|----------|
| Zolltarifnummer | 85365019 |
| ECLASS 5.1.4    | 27272803 |
| ECLASS 8.0      | 27272803 |
| ECLASS 9.0      | 27272803 |
| ECLASS 10.0     | 27272803 |
| ECLASS 11.0     | 27272803 |
| ECLASS 12.0     | 27272803 |
| ECLASS 13.0     | 27272803 |
| ECLASS 14.0     | 27272803 |
| ECLASS 15.0     | 27272803 |
| ETIM 5.0        | EC001849 |
| ETIM 6.0        | EC001849 |
| ETIM 7.0        | EC001849 |
| ETIM 8.0        | EC001849 |
| ETIM 9.0        | EC001849 |
| ETIM 10.0       | EC001849 |

## Maßzeichnungen

Alle Maßangaben in Millimeter

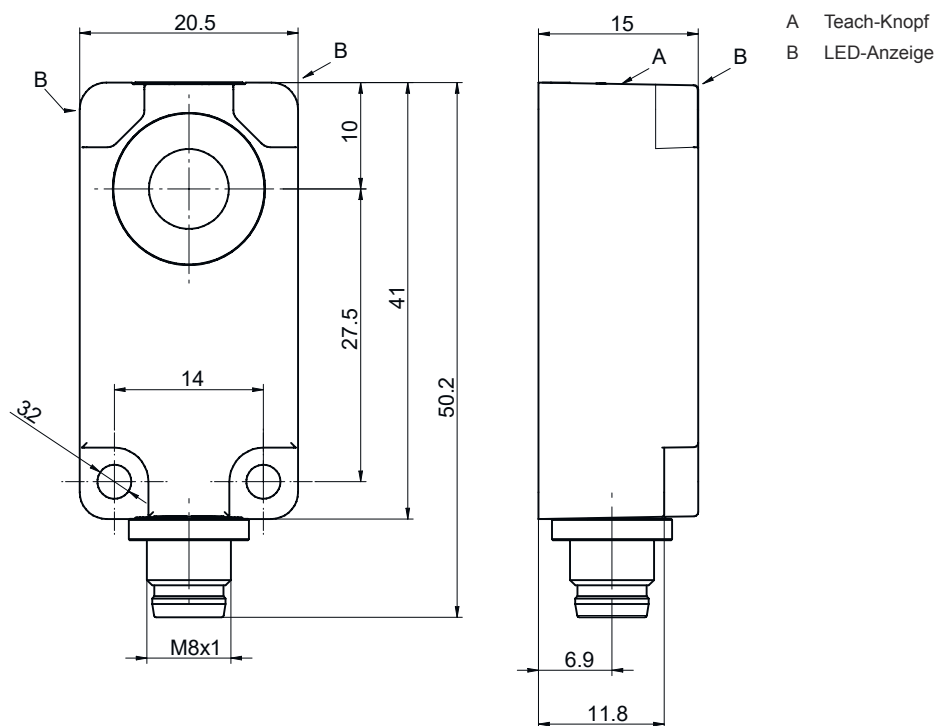

# Elektrischer Anschluss

## Anschluss 1

|                            |  |
|----------------------------|--|
| <b>Funktion</b>            | Signal OUT<br>Spannungsversorgung<br>Teach-Eingang |
| <b>Art des Anschlusses</b> | Rundstecker  |
| <b>Gewindegröße</b>        | M8   |
| <b>Typ</b>                 | male   |
| <b>Werkstoff</b>           | Metall   |
| <b>Polzahl</b>             | 4 -polig   |

| Pin | Pinbelegung |
|-----|-------------|
| 1   | V+          |
| 2   | Teach-in    |
| 3   | GND         |
| 4   | OUT 1       |



## Diagramme

Typ. Ansprechverhalten

Standardobjekt, Grösse 30 x 30 mm, rechtwinklig zur Sensor-Referenzachse ausgerichtet

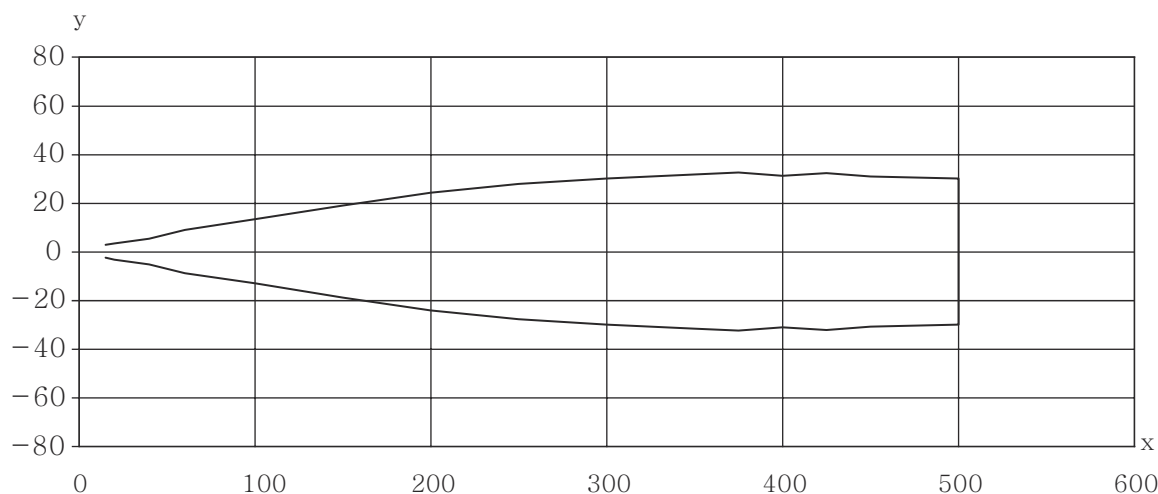

x Objektabstand [mm]

y Breite der Schallkeule [mm]

## Bedienung und Anzeige

| LED | Anzeige          | Bedeutung            |
|-----|------------------|----------------------|
| 1   | blau, Dauerlicht | Teach aktiv          |
| 2   | grün, Dauerlicht | Betriebsbereitschaft |
| 3   | gelb, Dauerlicht | Objekt erkannt       |

# Artikelschlüssel

Artikelbezeichnung: AAA4BB-xxxx.C/DEF-GG

|             |   |
|-------------|---|
| <b>AAA</b>  | <b>Funktionsprinzip</b><br>HTU: Ultraschallsensor, tastendes Prinzip mit Hintergrundausblendung<br>DMU: Ultraschallsensor, Distanz messendes Prinzip  |
| <b>4BB</b>  | <b>Bauform</b><br>420B: kubisch<br>412B: zylindrisch mit M12-Gewinde  |
| <b>xxxx</b> | <b>Reichweite</b><br>Betriebsreichweite in Millimeter   |
| <b>C</b>    | <b>Reichweitereinstellung</b><br>3: Teach-In über Taste   |
| <b>D</b>    | <b>Schaltausgang / Funktion OUT 1/IN: Pin 4</b><br>6: Push-Pull (Gegentakt) Schaltausgang, PNP hellschaltend, NPN dunkelschaltend<br>G: Push-Pull (Gegentakt) Schaltausgang, PNP dunkelschaltend, NPN hellschaltend<br>L: IO-Link / hellschaltend (PNP)/dunkelschaltend (NPN) |
| <b>E</b>    | <b>Schaltausgang / Funktion OUT 2/IN: Pin 2</b><br>T: Teach-In über Leitung<br>C: Analogausgang Strom<br>V: Analogausgang Spannung<br>X: Pin nicht belegt<br>6: Push-Pull (Gegentakt) Schaltausgang, PNP hellschaltend, NPN dunkelschaltend                                   |
| <b>F</b>    | <b>Schaltausgang / Funktion OUT 3/IN: Pin 5</b><br>T: Teach-In über Leitung   |
| <b>GG</b>   | <b>Elektrischer Anschluss</b><br>M12: M12-Rundsteckverbinder<br>M8: M8 Rundsteckverbinder   |

**Hinweis**



↪ Eine Liste mit allen verfügbaren Gerätetypen finden Sie auf der Webseite von Leuze unter [www.leuze.com](http://www.leuze.com).

## Hinweise

 **Bestimmungsgemäße Verwendung beachten!**



- ↪ Das Produkt ist kein Sicherheits-Sensor und dient nicht dem Personenschutz.
- ↪ Das Produkt ist nur von befähigten Personen in Betrieb zu nehmen.
- ↪ Setzen Sie das Produkt nur entsprechend der bestimmungsgemäßen Verwendung ein.

 **Bei UL-Applikationen:**



- ↪ Bei UL-Applikationen ist die Benutzung ausschließlich in Class-2-Stromkreisen nach NEC (National Electric Code) zulässig.

# Zubehör

## Anschlussstechnik - Anschlussleitungen

|   | Art.-Nr. | Bezeichnung       | Artikel          | Beschreibung  |
|---|----------|-------------------|------------------|---|
|   | 50130850 | KD U-M8-4A-V1-050 | Anschlussleitung | Anschluss 1: Rundstecker, M8, axial, female, 4 -polig<br>Rundstecker, LED: Nein<br>Anschluss 2: offenes Ende<br>Geschirmt: Nein<br>Leitungslänge: 5.000 mm<br>Werkstoff Mantel: PVC     |
|   | 50130871 | KD U-M8-4W-V1-050 | Anschlussleitung | Anschluss 1: Rundstecker, M8, gewinkelt, female, 4 -polig<br>Rundstecker, LED: Nein<br>Anschluss 2: offenes Ende<br>Geschirmt: Nein<br>Leitungslänge: 5.000 mm<br>Werkstoff Mantel: PVC |

**Hinweis**



↪ Eine Liste mit allen verfügbaren Zubehöartikeln finden Sie auf der Webseite von Leuze im Download-Tab der Artikeldetailseite.