

## Karta danych technicznych

## System pozycjonowania kodów kreskowych

Nr art.: 50148805

BPS 3007i SM 100

### Treść

- Dane techniczne
- Rysunki wymiarowe
- Wykresy
- Kod artykułu
- Wskazówki
- Akcesoria



Ilustracja może się różnić od stanu rzeczywistego



## Dane techniczne

### Dane podstawowe

Seria	BPS 3000i
Wskazówka dotycząca składania zamówień	Eksplatacja tylko w połączeniu z częścią przyłączeniową MS 3007 lub MK 3007 Taśmę z kodami kreskowymi trzeba zamawiać oddzielnie

### Parametry

MTTF	83 years
------	----------

### Dane optyczne

Głębka ostrości	50 ... 170 mm
Źródło światła	Laser, czerwony
Długość fal świetlnych	655 nm
Klasa lasera	1, według IEC 60825-1:2014 (EN 60825-1:2014)
Forma sygnału wysyłanego	ciągły
Wylot wiązki światła	z boku

### Dane pomiarowe

Zakres pomiarowy	0 ... 10.000.000 mm
Rozdzielczość	Standard: 1 mm (0,01 mm / 0,1 mm / 1 mm / 10 mm konfigurowalne przez MS 3007 lub MK 3007)
Powtarzalność (1 Sigma)	0,05 mm
Prędkość aktualizacji	2 ms
Prędkość przesuwu maks.	10 m/s

### Dane elektryczne

Okablowanie ochronne	Ochrona przecizwarciowa Ochrona przed zamianą biegunów
----------------------	---

#### Parametry wydajnościowe

Napięcie zasilania $U_B$	18 ... 30 V, DC
Pobór mocy, maks.	3,7 W

#### Wyjścia

Liczba cyfrowych wyjść przełączających	1 Piece(s)
--	------------

#### Wyjścia przełączające

Rodzaj	Cyfrowe wyjście przełączające
Prąd przełączający, maks.	60 mA

#### Wyjście przełączające 1

Element przełączający	Tranzystor, PNP
Funkcja	Niedozwolona wartość pozycji

### Interfejs

Rodzaj	SSI
SSI	
Funkcja	Proces
Częstotliwość taktowania	50 ... 800 kHz
Bit danych	24 bity danych + 1 bit błędu

### Dane mechaniczne

Konstrukcja	prostopadłościenny
Wymiar (szer. x wys. x dł.)	100 mm x 108,7 mm x 48,3 mm
Materiał obudowy	Metal
Obudowa metalowa	Ciśnieniowy odlew aluminiowy
Materiał osłony obiektywu	Szkló
Masa netto	580 g
Kolor obudowy	czerwony srebrny
Rodzaj mocowania	Mocowanie po stronie tylnej przez opcjonalny element mocujący Rowki na jaskółczy ogon

### Obsługa i wskazanie

Rodzaj wskazania	LED
------------------	-----

### Parametry otoczenia

Temperatura otoczenia podczas pracy	-5 ... 50 °C
Temperatura otoczenia w miejscu przechowywania	-35 ... 70 °C
Wilgotność względna powietrza (niekondensująca)	90 %

### Certyfikaty

Stopień ochrony	IP 65, EN 60529 dla przykręc. wtyczek lub nakład. pokrywek osłaniających
Klasa ochrony	III
Procedura kontrolna EMC według normy	EN 61000-6-2 EN 61000-6-3
Procedura kontrolna wstrząsów według normy	IEC 60068-2-27, test Ea
Procedura kontrolna ciągłych wstrząsów według normy	IEC 60068-2-29, test Eb
Procedura kontrolna wibracji według normy	IEC 60068-2-6, test Fc

### Klasyfikacja

Numer taryfy celnej	84719000
ECLASS 5.1.4	27280190
ECLASS 8.0	27280190
ECLASS 9.0	27280190
ECLASS 10.0	27280190
ECLASS 11.0	27280190
ECLASS 12.0	27280106
ECLASS 13.0	27280106
ECLASS 14.0	27280106
ECLASS 15.0	27280106
ETIM 5.0	EC001825
ETIM 6.0	EC001825
ETIM 7.0	EC001825
ETIM 8.0	EC001825
ETIM 9.0	EC001825
ETIM 10.0	EC001825

## Rysunki wymiarowe

Wszystkie wymiary są podane w milimetrach

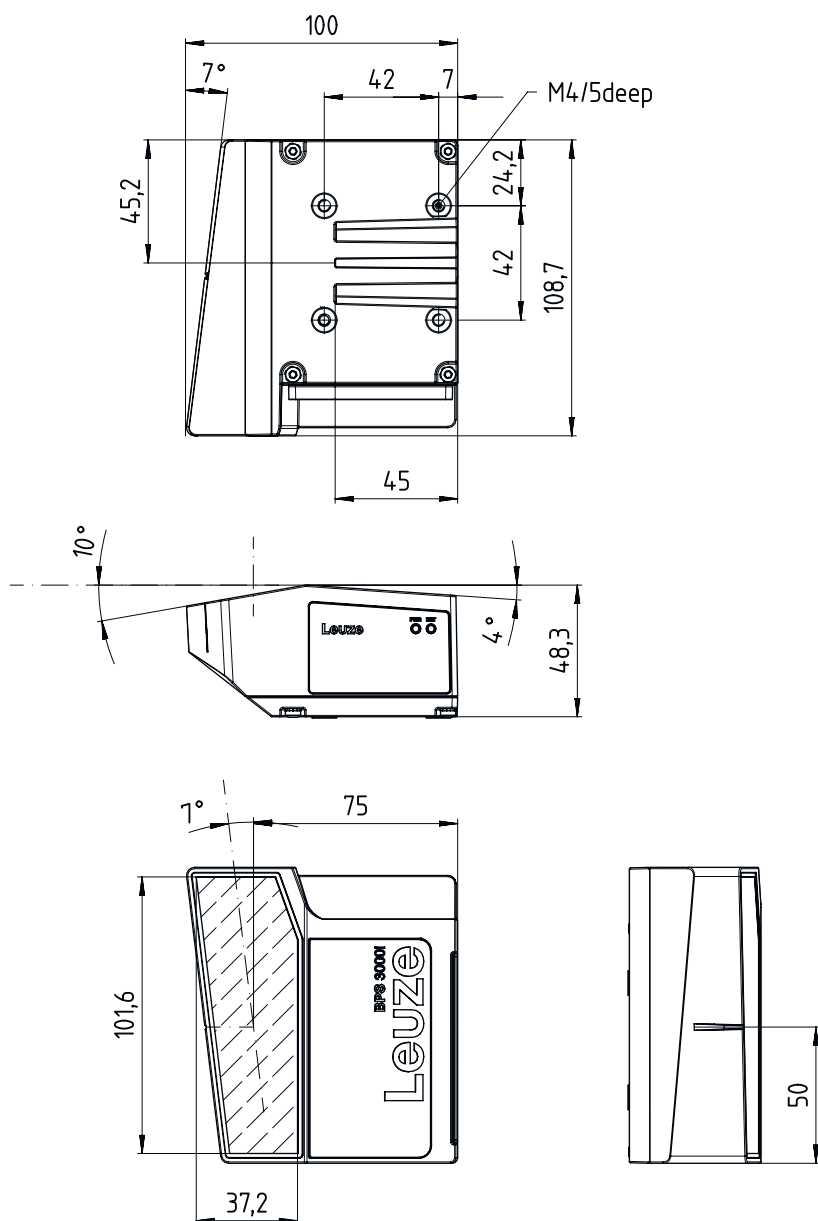

## Wykresy

### Krzywa pola odczytu

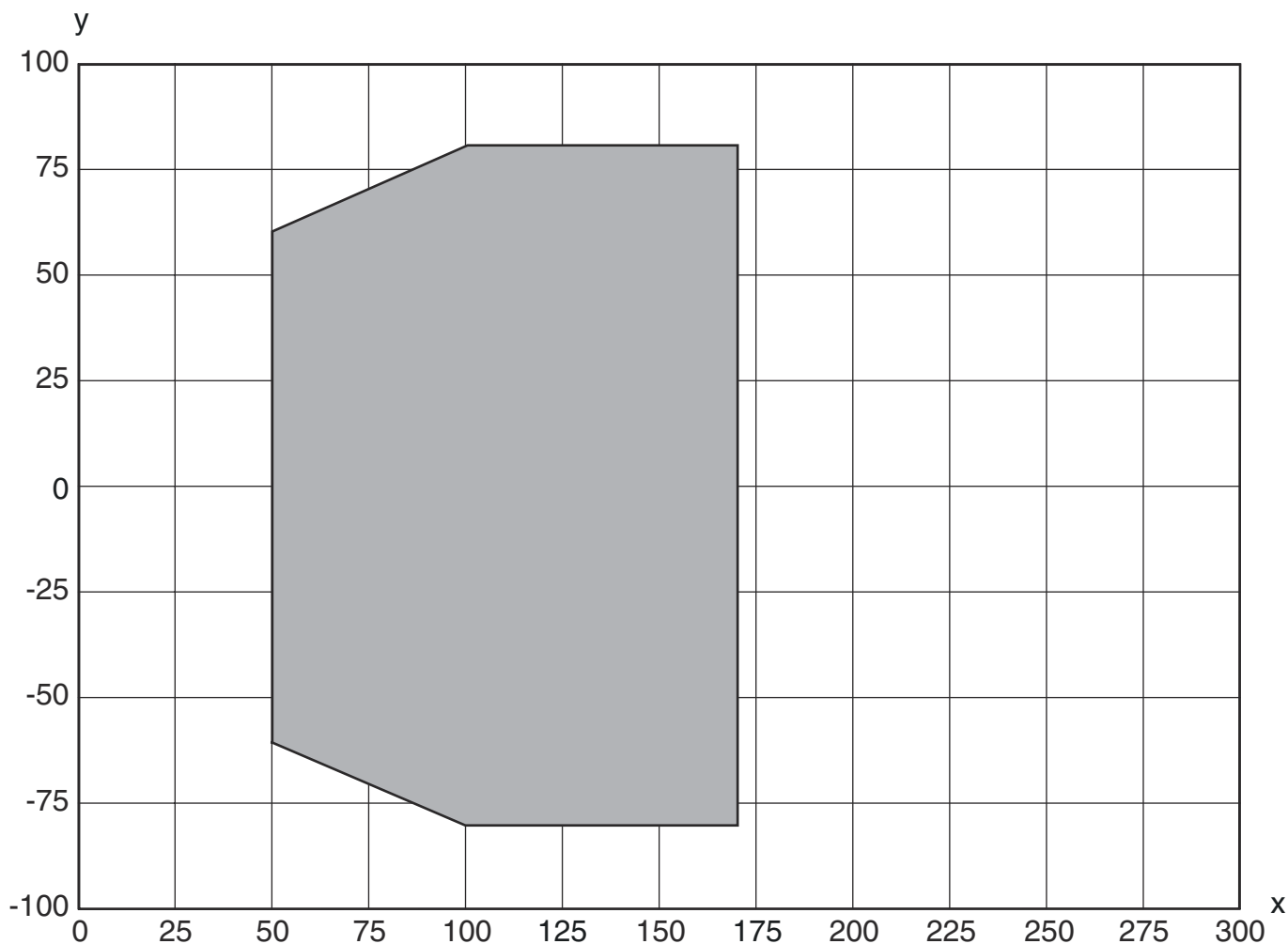

x Zakres odczytu [mm]

y Szerokość zakresu odczytu [mm]

## Kod artykułu



Oznaczenie artykułu: **BPS 3XXXi SM 100 Y Z AA**



<b>BPS</b>	<b>Zasada działania</b> BPS: system pozycjonowania kodów kreskowych
<b>3XXXi</b>	<b>Szeregowy / interfejs (zintegrowana technologia Feldbus)</b> 300i: RS 232 / RS 422 (Stand-alone) 301i: RS 485 304i: PROFIBUS DP 307i: SSI 348i: PROFINET RT 3007i: SSI (zredukowany zakres funkcji) 3048i: PROFINET RT (zredukowany zakres funkcji)
<b>SM</b>	<b>Zasada skanowania/optyka</b> S: skaner liniowy (single-line)
<b>100</b>	<b>Wylot wiązki</b> 100: boczna

## Kod artykułu

YZ	<b>Wyposażenie specjalne</b> brak: nie ma wyposażenia specjalnego D: z wyświetlaczem H: z ogrzewaniem D H: z wyświetlaczem i ogrzewaniem
AA	<b>Element przełączający</b> brak: tranzystor, PNP 02: tranzystor, NPN
<b>Wskazówka</b>	
	Lista ze wszystkimi dostępnymi typami urządzeń znajduje się na stronie internetowej Leuze <a href="http://www.leuze.com">www.leuze.com</a> .



## Wskazówki

 <b>Przestrzegać użytkowania zgodnego z przeznaczeniem!</b>	
	<ul style="list-style-type: none"> <li>☞ Produkt nie jest czujnikiem bezpieczeństwa i nie służy do ochrony osób.</li> <li>☞ Produkt może być eksploatowany tylko przez osoby kompetentne.</li> <li>☞ Produkt stosować tylko zgodnie z przeznaczeniem.</li> </ul>

 <b>UWAGA! PROMIENIOWANIE LASEROWE – LASER KLASY 1</b>	
	<p>Urządzenie spełnia wymagania IEC 60825-1:2014 / EN 60825-1:2014+A11:2021 dla produktu klasy lasera 1 oraz ustalenia U.S. 21 CFR 1040.10 z odstępstwami odpowiednimi dla „Laser Notice No. 560” z 08.05.2019.</p> <ul style="list-style-type: none"> <li>☞ Proszę przestrzegać obowiązujących ustawowych i lokalnych przepisów dotyczących ochrony przeciwlaserowej.</li> <li>☞ Ingerencje w urządzenie i jego modyfikacje są zabronione. Urządzenie nie ma części ustawianych ani konserwowanych przez użytkownika. Naprawa może być przeprowadzana wyłącznie przez Leuze electronic GmbH + Co. KG.</li> </ul>

## Akcesoria

### Technologia połączeniowa – kable przyłączeniowe

	Nr art.	Oznaczenie	Artykuł	Opis
	50104172	KB SSI/IBS-2000-BA	Kabel przyłączeniowy	Przeznaczony dla interfejsu: SSI, Interbus-S Przyłącze 1: Wtyczki okrągłe, M12, osiowy, female, Z kodowaniem B, 5 -pin Wtyczka okrągła, LED: Nie Przyłącze 2: otwarty koniec Ekranowane: Tak Długość przewodu: 2.000 mm Materiał płaszczka: PUR
	50132077	KD U-M12-5A-V1-020	Kabel przyłączeniowy	Przyłącze 1: Wtyczki okrągłe, M12, osiowy, female, Z kodowaniem A, 5 -pin Wtyczka okrągła, LED: Nie Przyłącze 2: otwarty koniec Ekranowane: Nie Długość przewodu: 2.000 mm Materiał płaszczka: PVC



## Akcesoria

	Nr art.	Oznaczenie	Artykuł	Opis
	50132079	KD U-M12-5A-V1-050	Kabel przyłączeniowy	Przyłącze 1: Wtyczki okrągłe, M12, osiowy, female, Z kodowaniem A, 5 -pin Wtyczka okrągła, LED: Nie Przyłącze 2: otwarty koniec Ekranowane: Nie Długość przewodu: 5.000 mm Materiał płaszczka: PVC

## Technologia połączeniowa – złącza

	Nr art.	Oznaczenie	Artykuł	Opis
	50020501	KD 095-5A	Gniazdo przewodu	Przyłącze: Wtyczki okrągłe, M12, osiowy, female, Z kodowaniem A, 5 -pin

## Technologia połączeniowa – skrzynki przyłączeniowe

	Nr art.	Oznaczenie	Artykuł	Opis
	50148809 *	MK 3007	Element przyłączeniowy	Przeznaczony dla: BPS 3007i Pamięć parametrów: Tak Interfejs: SSI Liczba przyłączy: 3 Piece(s) Przyłącze: Zaciski
	50148808 *	MS 3007	Element przyłączeniowy	Przeznaczony dla: BPS 3007i Pamięć parametrów: Tak Interfejs: SSI Liczba przyłączy: 3 Piece(s) Przyłącze: Wtyczki okrągłe, M12

\* Niezbędne akcesoria, proszę zamawiać oddzielnie

## Technika zamocowań – inne

	Nr art.	Oznaczenie	Artykuł	Opis
	50124941	BTU 0300M-W	Element mocujący	Mocowanie, po stronie instalacji: Mocowanie przelotowe Mocowanie, po stronie urządzenia: zaciskany, Montaż w rowkach, przeznaczony dla śrub M4 Materiał: Metal Amortyzacja drgań: Nie

## Taśma z kodami kreskowymi

	Nr art.	Oznaczenie	Artykuł	Opis
	50144190	BCB G40 H25 L010	Taśma z kodami kreskowymi	Wymiary: 25 mm x 10.000 mm Wymiar rastra: 40 mm
	50040041	BCB G40 H47 L010	Taśma z kodami kreskowymi	Wymiary: 47 mm x 10.000 mm Wymiar rastra: 40 mm

## Akcesoria

	Nr art.	Oznaczenie	Artykuł	Opis
	50149336	BCT G40 H25 L010	Taśma z kodami kreskowymi	Wymiary: 47 mm x 10.000 mm Wymiar rastra: 40 mm
	50147188	BCT G40 H47 L010	Taśma z kodami kreskowymi	Wymiary: 47 mm x 10.000 mm Wymiar rastra: 40 mm

## Usługi

	Nr art.	Oznaczenie	Artykuł	Opis
	S981001	CS10-S-110	Wsparcie przy uruchomieniu	Szczegóły: Realizacja na miejscu zgodnie z życzeniem klienta, czas trwania maks. 10 godzin. Warunki: Urządzenia i kable przyłączeniowe są już zamontowane, cena bez kosztów podróży i ewent. kosztów noclegu.
	S981005	CS10-T-110	Szkolenie produktowe	Szczegóły: Ort und Inhalt nach Absprache, Dauer max. 10 Stunden. Warunki: Cena bez kosztów podróży i ewent. kosztów noclegu.

### Wskazówka



Listę z dostępnymi akcesoriami można znaleźć na stronie internetowej Leuze w zakładce Pobieranie strony ze szczegółami artykułów.