

## Technisch gegevensblad Barcode positioneringssysteem

Art.-nr.: 50146888

BPS 307i SM 100 02

### Inhoud

- Technische gegevens
- Maattekeningen
- Diagrammen
- Artikelsleutel
- Opmerkingen
- Toebehoren



Afbeelding kan afwijken

CE CDRH SSI

UL US LISTED

UK CA

## Technische gegevens

### Basisgegevens

Serie	BPS 300i
Bestelomschrijving	Barcodeband moet separaat worden besteld Bedrijf alleen mogelijk in combinatie met aansluitdeel MS 3xx, MK 3xx of KB 30x

### Karakteristieke waarden

MTTF	83 Jaren
------	----------

### Optische gegevens

Scherpte-diepte	50 ... 170 mm
Lichtbron	Laser, Rood
Golflengte	655 nm
Laserklasse	1, volgens IEC 60825-1:2014 (EN 60825-1:2014)
Zendsignaalvorm	continu
Lichtstraaluitgang	aan de zijkant

### Meetgegevens

Meetbereik	0 ... 10.000.000 mm
Resolutie	0,01 ... 10 mm
Reproduceerbaarheid (1 sigma)	0,05 mm
Meetwaarde-uitvoer	0,05 ... 2 ms
Verplaatsingssnelheid max.	10 m/s

### Elektrische gegevens

Bluscircuit	Kortsluitbeveiliging Ompoolbeveiliging
-------------	---

#### Prestatiegegevens

Voedingsspanning $U_B$	18 ... 30 V, DC
Opgenomen vermogen, max.	3,7 W

#### In-/uitgangen selecteerbaar

Uitgangsstroom, max.	60 mA
Aantal in-/uitgangen selecteerbaar	2 St.
Ingangsstroom, max.	8 mA
Schakelelement	Transistor, NPN

### Interface

Type	SSI
<b>SSI</b>	
Functie	Proces
Taktfrequentie	50 ... 800 kHz
Databit	instelbaar

### Interface service

Type	USB
<b>USB</b>	
Functie	Configuratie/parametring via geïntegreerde webserver Service

### Mechanische gegevens

Bouwworm	hoekig
Afmeting (b x h x l)	100 mm x 108,7 mm x 48,3 mm
Materiaal behuizing	Metaal
Behuizing metaal	Aluminiumspuitgietwerk
Materiaal optiekafdekking	Glas
Nettogewicht	580 g
Kleur behuizing	Rood zilver
Type bevestiging	Bevestiging achterzijde via optioneel bevestigingsonderdeel Zwaluwstaarten

### Bediening en display

Type weergave	LED
Type configuratie/parametring	via webbrowser

### Omgevingsgegevens

Omgevingstemperatuur bedrijf	-5 ... 50 °C
Omgevingstemperatuur opslag	-35 ... 70 °C
Relatieve luchtvochtigheid (niet condenserend)	90 %

### Certificeringen

Beschermingsgraad	IP 65, EN 60529 bij schroefbare connector, resp. geplaatste afdekkappen
Beschermingsgraad	III
Goedkeuringen	c UL US
Testprocedure EMC volgens norm	EN 61000-6-2 EN 61000-6-3
Testprocedure schokken volgens norm	IEC 60068-2-27, Test Ea
Testprocedure langdurige schokken volgens norm	IEC 60068-2-29, Test Eb
Testprocedure vibraties volgens norm	IEC 60068-2-6, Test Fc

### Classificatie

Douanetariefnummer	84719000
ECLASS 5.1.4	27280190
ECLASS 8.0	27280190
ECLASS 9.0	27280190
ECLASS 10.0	27280190
ECLASS 11.0	27280190
ECLASS 12.0	27280106
ECLASS 13.0	27280106
ECLASS 14.0	27280106
ETIM 5.0	EC001825
ETIM 6.0	EC001825
ETIM 7.0	EC001825
ETIM 8.0	EC001825
ETIM 9.0	EC001825

## Maattekeningen

Alle maten in millimeter

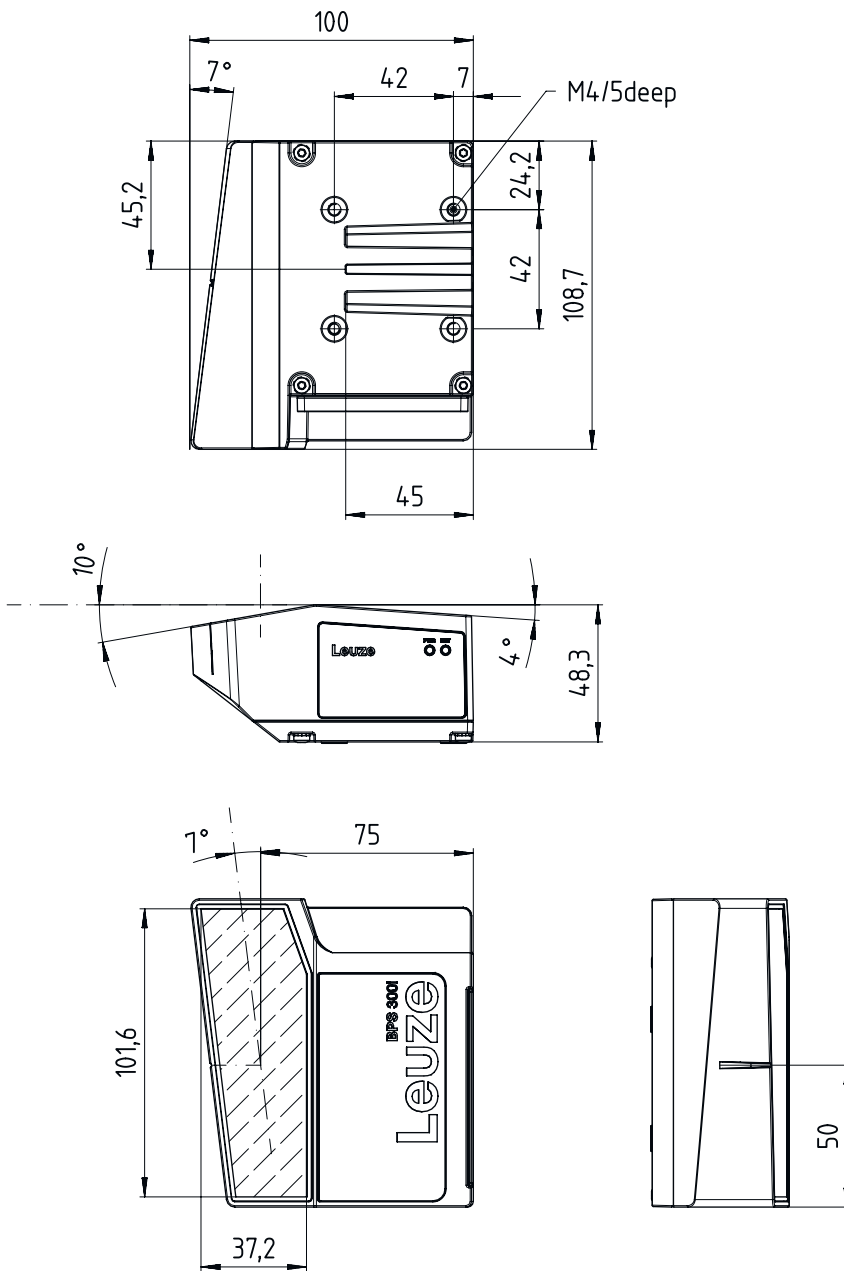

## Diagrammen

### Leesveldcurve



x Leesveldafstand [mm]

y Leesveldbreedte [mm]

## Artikelsleutel



Artikelaanduiding: **BPS 3XXi SM 100 Y Z AA**

<b>BPS</b>	<b>Werkingsprincipe</b> BPS: barcodepositioneringssysteem
<b>3XXi</b>	<b>Serie/interface (geïntegreerde veldbus-technologie)</b> 300i: RS 232 / RS 422 (stand-alone) 301i: RS 485 304i: PROFIBUS DP 307i: SSI 348i: PROFINET RT 3007i: SSI (gereduceerde functieomvang) 3048i: PROFINET RT (gereduceerde functieomvang)
<b>SM</b>	<b>Scanprincipe/optiek</b> S: lijnscanner (single-line)
<b>100</b>	<b>Straaluitgang</b> 100: aan de zijkant

## Artikelsleutel

YZ	<b>Speciale uitvoering</b> Vervalt: geen speciale uitvoering D: met display H: met verwarming D H: met display en verwarming
AA	<b>Schakelement</b> Vervalt: transistor, PNP 02: transistor, NPN
<b>Opmerking</b>  Een lijst met alle beschikbare apparaattypen vindt u op de webpagina van Leuze via <a href="http://www.leuze.com">www.leuze.com</a> .	



## Opmerkingen

 <b>Gebruiken voor het bedoeld gebruik!</b>	
	<ul style="list-style-type: none"> <li>☞ Het product is geen veiligheidssensor en dient niet voor personenbeveiliging.</li> <li>☞ Het product mag alleen door een bevoegd persoon in bedrijf worden gesteld.</li> <li>☞ Het product uitsluitend gebruiken volgens het bedoeld gebruik.</li> </ul>

 <b>LET OP! LASERSTRAAL –LASERKLASSE 1</b>	
	<p>Het apparaat voldoet aan de eisen van IEC/EN 60825-1:2014 voor een product uit de <b>laserklasse 1</b> evenals de bepalingen van U.S. 21 CFR 1040.10 met de afwijking m.b.t. de Laser Notice No. 56 van 08-05-2019.</p> <ul style="list-style-type: none"> <li>☞ De geldende wettelijke en lokale laserveiligheidsbepalingen opvolgen.</li> <li>☞ Ingrepen en wijzigingen aan het apparaat zijn niet toegestaan. Het apparaat bevat geen door de gebruiker in te stellen of te onderhouden onderdelen. Reparaties mogen uitsluitend door Leuze electronic GmbH + Co. KG worden uitgevoerd.</li> </ul>

## Toebehoren

### Aansluittechniek - aansluitkabels

	Art.-nr.	Benaming	Artikel	Beschrijving
	50104172	KB SSI/IBS-2000-BA	Aansluitkabel	Geschikt voor interface: SSI, Interbus-S Aansluiting 1: Ronde stekker, M12, axiaal, female, B-gecodeerd, 5 -polig Ronde stekker, LED: Nee Aansluiting 2: open uiteinde Afgeschermd: Ja Kabellengte: 2.000 mm Materiaal mantel: PUR
	50132077	KD U-M12-5A-V1-020	Aansluitkabel	Aansluiting 1: Ronde stekker, M12, axiaal, female, A-gecodeerd, 5 -polig Ronde stekker, LED: Nee Aansluiting 2: open uiteinde Afgeschermd: Nee Kabellengte: 2.000 mm Materiaal mantel: PVC

## Toebehoren

	Art.-nr.	Benaming	Artikel	Beschrijving
	50132079	KD U-M12-5A-V1-050	Aansluitkabel	Aansluiting 1: Ronde stekker, M12, axiaal, female, A-gecodeerd, 5 -polig Ronde stekker, LED: Nee Aansluiting 2: open uiteinde Afgeschermd: Nee Kabellengte: 5.000 mm Materiaal mantel: PVC

## Aansluittechniek - verbindingkabels



	Art.-nr.	Benaming	Artikel	Beschrijving
	50126132 *	KB 307-3000	Verbindingskabel	Geschikt voor interface: SSI Parameteropslag: Nee Aansluiting 1: Contrastekkerprofiel Aansluiting 2: Contrastekkerprofiel, 10 -polig, 6 -polig Afgeschermd: Ja Kabellengte: 3.000 mm Materiaal mantel: PVC

\* Benodigde accessoires, apart bestellen

## Aansluittechniek - connectors

	Art.-nr.	Benaming	Artikel	Beschrijving
	50020501	KD 095-5A	Connector	Aansluiting: Ronde stekker, M12, axiaal, female, A-gecodeerd, 5 -polig

## Aansluittechniek - aansluitboxen

	Art.-nr.	Benaming	Artikel	Beschrijving
	50126131 *	MK 307	Aansluitdeel	Geschikt voor: BPS 307i Parameteropslag: Ja Interface: SSI Aantal aansluitingen: 3 St. Aansluiting: Klem
	50126130 *	MS 307	Aansluitdeel	Geschikt voor: BPS 307i Parameteropslag: Ja Interface: SSI Aantal aansluitingen: 3 St. Aansluiting: Ronde stekker, M12

\* Benodigde accessoires, apart bestellen

## Toebehoren



### Bevestigingstechniek - bevestigingen voor ronde stangen

	Art.-nr.	Benaming	Artikel	Beschrijving
	50027375	BT 56	Bevestigingsonderdeel	Functies: Statische toepassingen Uitvoering van bevestigingsonderdeel: Montagesysteem Bevestiging, installatiezijde: voor ronde stang 16 mm, voor ronde stang 18 mm, voor ronde stang 20 mm Bevestiging, apparaatzijde: klembaar Materiaal: Metaal Aanhaalmoment van klembekken: 8 N·m



### Bevestigingstechniek - overige

	Art.-nr.	Benaming	Artikel	Beschrijving
	50124941	BTU 0300M-W	Bevestigingsonderdeel	Bevestiging, installatiezijde: Doorgaande bevestiging Bevestiging, apparaatzijde: klembaar, Geschikt voor M4-schroeven, Groefmontage Materiaal: Metaal Trillingsdemping: Nee

### Barcodeband

	Art.-nr.	Benaming	Artikel	Beschrijving
	50144190	BCB G40 H25 L010	Barcodeband	Afmetingen: 25 mm x 10.000 mm Rastermaat: 40 mm
	50040041	BCB G40 H47 L010	Barcodeband	Afmetingen: 47 mm x 10.000 mm Rastermaat: 40 mm

### Diensten

	Art.-nr.	Benaming	Artikel	Beschrijving
	S981001	CS10-S-110	Ondersteuning bij de ingebruikname	Details: Uitvoering op een locatie op verzoek van de klant, duur max. 10 uur. Voorwaarden: Apparaten en verbindingkabels zijn al gemonteerd, prijs zonder reis- en event. overnachtingskosten.
	S981005	CS10-T-110	Productscholing	Details: Locatie en inhoud volgens afspraak, duur max. 10 uur. Voorwaarden: Prijs zonder reis- en event. overnachtingskosten.

#### Opmerking



Een lijst met alle beschikbare toebehoren vindt u op de webpagina van Leuze onder het downloadtabblad van de artikeldetailpagina.