

## Karta danych technicznych

### Optyczny czujnik odległości

Nr art.: 50129529  
ODS10L1.8/LA6-M12



Ilustracja może się różnić od stanu rzeczywistego

#### Treść

- Dane techniczne
- Rysunki wymiarowe
- Przyłącze elektryczne
- Wykresy
- Obsługa i wskazanie
- Kod artykułu
- Wskazówki
- Akcesoria



CDRH IO-Link

## Dane techniczne

### Dane podstawowe

Seria	10
Aplikacja	Kontrola wysokości napełnienia Zabezpieczanie przed najechnaniem przez pojazdy transportowe
Rodzaj systemu czujników	Naprzeciw obiektu

### Parametry

MTTF	29 years
------	----------

### Dane optyczne

Przebieg wiązki	skolimowany
Źródło światła	Laser, czerwony
Długość fal świetlnych	658 nm
Klasa lasera	1, IEC/EN 60825-1:2014
Forma sygnału wysyłanego	impulsowy
Wielkość plamki świetlnej [dla odstępu czujników]	7 mm x 7 mm [8.000 mm]
Rodzaj geometrii plamki świetlnej	prostokątny

### Dane pomiarowe

Zakres pomiarowy	50 ... 3.500 mm, przy remisji 6 ... 90%
Zakres pomiarowy (90% remisja)	50 ... 8.000 mm
Rozdzielczość	1,0 mm
Dokładność	15 mm
Czas pomiaru, tryb pomiaru	"Indywidualnie": czas reakcji = 3,4...1020 ms / czas wydania = 3,4 ms Indywidualne tryby pomiarowe – patrz wykres Präzision: czas reakcji = 200 ms / czas wydania = 3,4 ms Standard: czas reakcji = 50 ms / czas wydania = 3,4 ms Szybko: czas reakcji = 15 ms / czas wydania = 3,4 ms Tłumienie wyjątku: czas reakcji = 17 ... 1020 ms / czas wydania = 17 ... 1020 ms
Powtarzalność (1 Sigma)	4 mm
Dryf temperaturowy	2 mm/K
Referencjonowanie	Nie
Zachowanie czarno-białe	10 mm

### Dane elektryczne

Okablowanie ochronne	Ochrona przecizwarciova Ochrona przed zamianą biegunów Ochrona przejściowa
----------------------	--

#### Parametry wydajnościowe

Napięcie zasilania $U_B$	18 ... 30 V, DC
Tętnienie resztkowe	0 ... 15 %, z $U_B$
Prąd w obwodzie otwartym	0 ... 150 mA

#### Wyjścia

Liczba wyjść analogowych	1 Piece(s)
Liczba cyfrowych wyjść przełączających	2 Piece(s)

### Wyjście analogowe 1

Rodzaj	konfigurowalny, ustawienie fabryczne: prąd
Przypisanie	Przyłącze 1, pin 2

### Wyjścia przełączające

Rodzaj napięcia	DC
Napięcie przełączające	high: $\geq(U_B-2V)$ low: $\leq 2 V$

### Wyjście przełączające 1

Przypisanie	Przyłącze 1, pin 4
Element przełączający	Tranzystor, Push-pull
Zasada przełączania	IO-Link / rozjaśniający (PNP)/ ściemniający (NPN)
Funkcja	wyjścia przełączające nastawiane niezależnie od siebie

### Wyjście przełączające 2

Przypisanie	Przyłącze 1, pin 5
Element przełączający	Tranzystor, Push-pull
Zasada przełączania	rozjaśniający (PNP)/ściemniający (NPN)

### Zachowanie czasowe

Opóźnienie gotowości	300 ms
----------------------	--------

### Interfejs

Rodzaj	IO-Link
IO-Link	
COM-Mode	COM2
Min. cycle time	COM2 = 2,3 ms
Frametyp	2.V
Typ portów	A
Specyfikacja	V1.1
SIO-Mode support	Tak
Dane procesowe IN	3 bajty
Dane procesowe OUT	0 bajtów
Dual Channel	Tak

### Przyłącze

Liczba przyłączy	1 Piece(s)
------------------	------------

#### Przyłącze 1

Funkcja	Sygnal OUT Zasilanie napięciem
Rodzaj przyłącza	Wtyczki okrągłe, obrotowy 90°
Rozmiar gwintu	M12
Typ	male
Materiał	Tworzywo sztuczne
Liczba pinów	5 -pin
Kodowanie	Z kodowaniem A

### Dane mechaniczne

Konstrukcja	prostopadłościenny
Wymiar (szer. x wys. x dł.)	25 mm x 65 mm x 55 mm
Materiał obudowy	Tworzywo sztuczne
Materiał osłony obiektywu	Szkló
Masa netto	70 g
Kolor obudowy	czerwony
Rodzaj mocowania	Mocowanie przelotowe przez opcjonalny element mocujący

## Dane techniczne

### Obsługa i wskazanie

Rodzaj wskazania	LED
	Wyświetlacz OLED
Liczba LED	5 Piece(s)
Elementy sterujące	Oprogramowanie komputerowe
	Przyciski obsługowe

### Parametry otoczenia

Temperatura otoczenia podczas pracy	-40 ... 50 °C
Temperatura otoczenia w miejscu przechowywania	-40 ... 70 °C

### Certyfikaty

Stopień ochrony	IP 67
Klasa ochrony	III
Dopuszczenia	c UL US

### Klasyfikacja

Numer taryfy celnej	90318020
ECLASS 5.1.4	27270801
ECLASS 8.0	27270801
ECLASS 9.0	27270801
ECLASS 10.0	27270801
ECLASS 11.0	27270801
ECLASS 12.0	27270916
ECLASS 13.0	27270916
ECLASS 14.0	27270916
ETIM 5.0	EC001825
ETIM 6.0	EC001825
ETIM 7.0	EC001825
ETIM 8.0	EC001825
ETIM 9.0	EC001825

## Rysunki wymiarowe

Wszystkie wymiary są podane w milimetrach

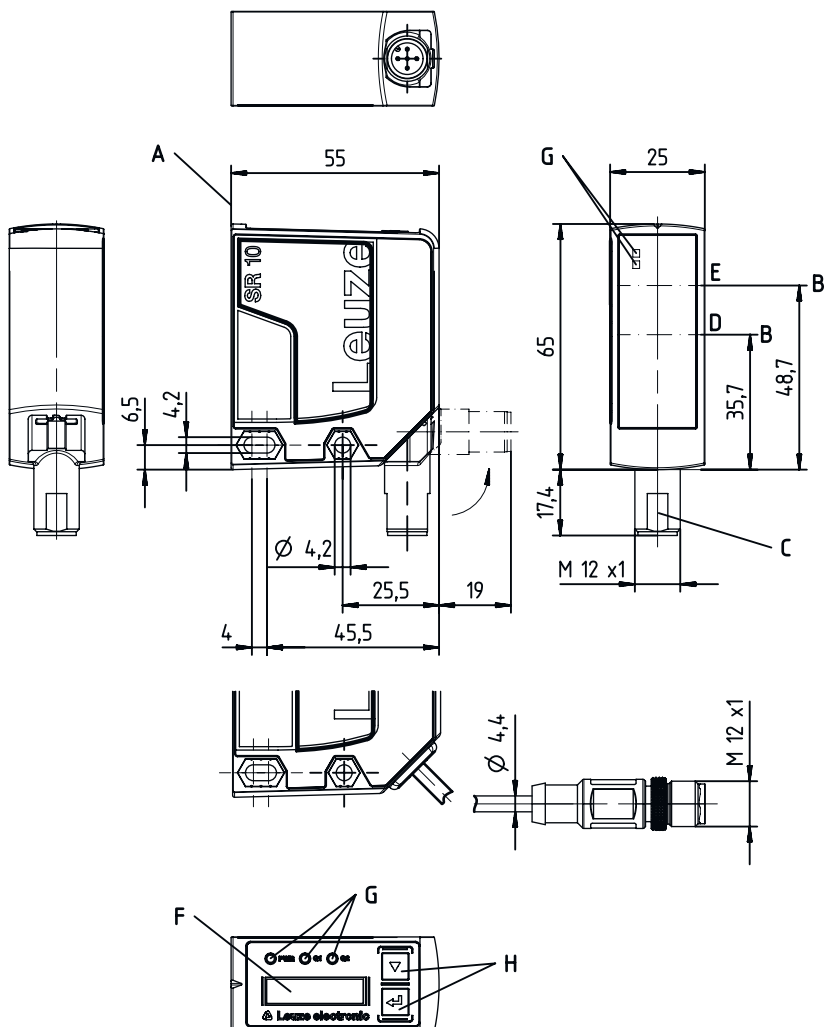

# Przylącze elektryczne

## Przylącze 1

Funkcja	Sygnal OUT
	Zasilanie napięciem
Rodzaj przylącza	Wtyczki okrągłe
Rozmiar gwintu	M12
Typ	male
Materiał	Tworzywo sztuczne
Liczba pinów	5 -pin
Kodowanie	Z kodowaniem A

Pin	Obsadzenie pinów
1	18 ... 30 V DC +
2	OUT mA / V
3	GND
4	IO-Link / OUT 1
5	OUT 2

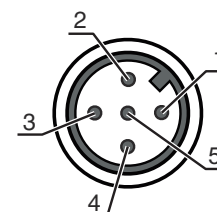

## Wykresy

Typ. powtarzalność w trybie pomiarowym "szybko"

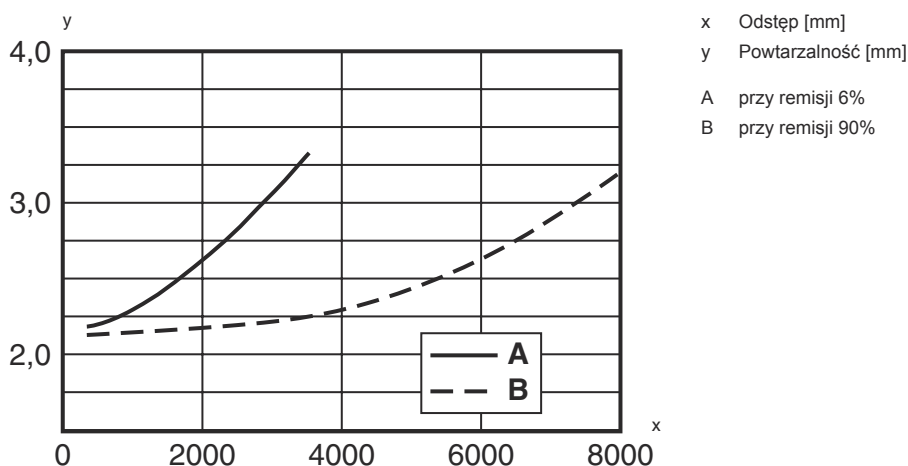

Typ. powtarzalność w trybie pomiarowym "standardowy"

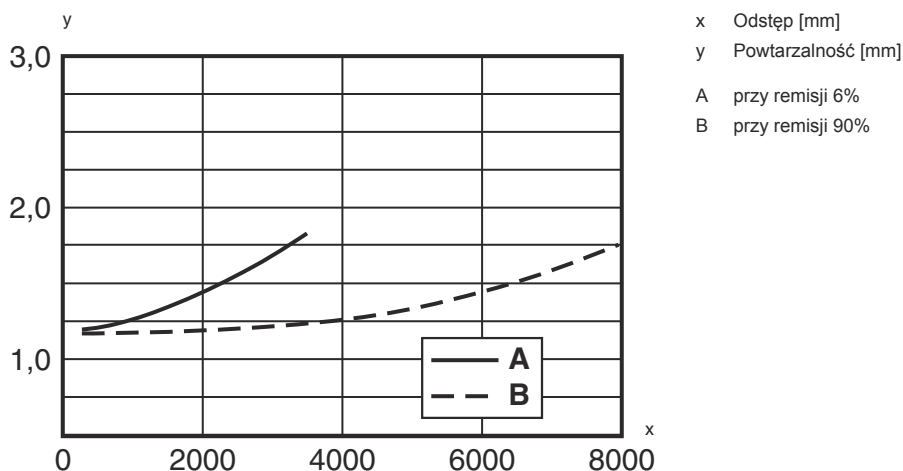

## Wykresy

### Typ. powtarzalność w trybie pomiarowym "precyzja"

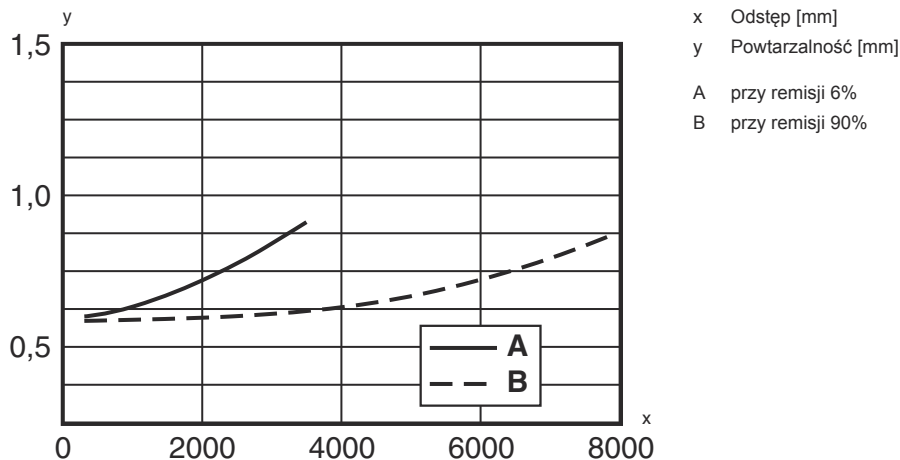

### Typ. powtarzalność w trybie pomiarowym "wysoka precyzja"

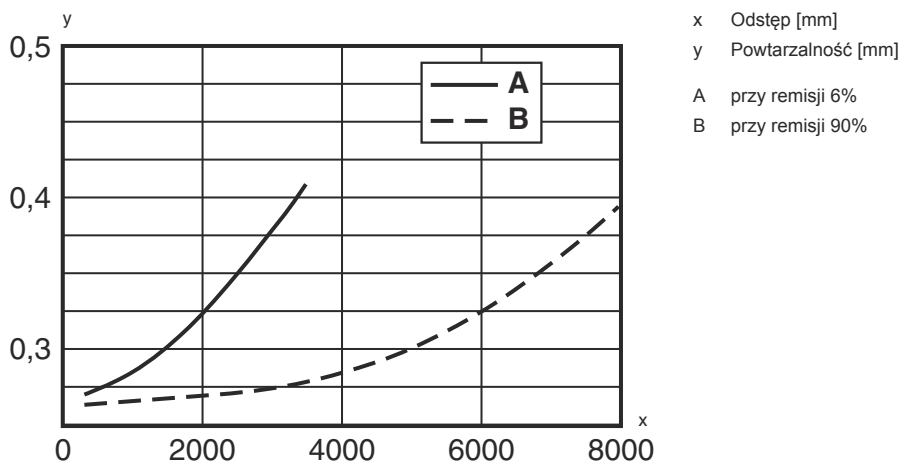

## Obsługa i wskazanie

LED	Wskazanie	Znaczenie
1 PWR	zielony, światło ciągłe	Gotowość do pracy
	czerwony, światło ciągłe	Błąd czujnika
	pomarańczowy, światło ciągłe	brak rezerwy funkcjonalnej
	Wył.	Brak napięcia zasilania
2 Q1	żółty, światło ciągłe	Obiekt rozpoznany
3 Q2	żółty, światło ciągłe	Obiekt rozpoznany
4	żółty, światło ciągłe (za osłoną obiektywu)	Obiekt rozpoznany
5	żółty, światło ciągłe (za osłoną obiektywu)	Obiekt rozpoznany

## Kod artykułu

Oznaczenie artykułu: ODS10XX-YYY.Z/ABC,DDD-EEE

ODS10	<b>Zasada działania</b> ODS10: optyczny czujnik odległości
XX	<b>Źródło światła</b> L1: laser klasy 1

## Kod artykułu

<b>YYY</b>	<b>Zakres pomiarowy</b> 25M: poszerzony zakres pomiarowy 50 ... 25000 mm, pomiar na folii HighGain REF 7-A-100x100
<b>Z</b>	<b>Wyposażenie</b> 8: wyświetlacz OLED i klawiatura foliowa do konfiguracji
<b>A</b>	<b>Przypisanie pin 4</b> L: IO-Link (w Dual Channel także push-pull wyjścia przełączającego)
<b>B</b>	<b>Przypisanie pin 2</b> A: prąd i napięcie wyjścia analogowego (ustawienie fabryczne) 6: wyjście przełączające Push-Pull (przeciwtakt), PNP rozjaśniające, NPN ściemniające
<b>C</b>	<b>Przypisanie pin 5</b> K: wejście wielofunkcyjne (ustawienie fabryczne: wejście dezaktywujące) 6: wyjście przełączające Push-Pull (przeciwtakt), PNP rozjaśniające, NPN ściemniające X: pin bez obsadzenia
<b>DDD-EEE</b>	<b>Przyłącze elektryczne</b> M12: okrągły łącznik wtykowy M12, 5-biegunowy 200-M12: przewód, długość 200 mm z okrągłym połączeniem wtykowym M12, 5-biegunowy YYYY: przewód, długość YYYY mm z tulejkami kablowymi, 5-żyłowy (brak danych = długość standardowa 2000 mm)

### Wskazówka

	Lista ze wszystkimi dostępnymi typami urządzeń znajduje się na stronie internetowej Leuze <a href="http://www.leuze.com">www.leuze.com</a> .
--	--

## Wskazówki

### Przestrzegać użytkowania zgodnego z przeznaczeniem!

	<ul style="list-style-type: none"> <li>☞ Produkt nie jest czujnikiem bezpieczeństwa i nie służy do ochrony osób.</li> <li>☞ Produkt może być eksploatowany tylko przez osoby kompetentne.</li> <li>☞ Produkt stosować tylko zgodnie z przeznaczeniem.</li> </ul>
--	--

### W przypadku aplikacji UL:

	☞ W aplikacjach UL dopuszczalne jest używanie wyłącznie w obwodach prądowych Class 2 zgodnie z NEC (National Electric Code).
--	--

### OSTRZEŻENIE! PROMIENIOWANIE LASEROWE – LASER KLASY 1







	<p>Nie patrzeć w promień! Urządzenie spełnia wymogi zgodnie z IEC/EN 60825-1:2014 dla produktu <b>klasy lasera 1</b> oraz ustaleń zgodnych z U.S. 21 CFR 1040.10 z odchyleniami odpowiednimi dla Laser Notice No. 56 z 08.05.2019.</p> <ul style="list-style-type: none"> <li>☞ Proszę przestrzegać obowiązujących ustawowych i lokalnych przepisów dotyczących ochrony przeciwlaserowej.</li> <li>☞ Ingerencje w urządzenie i jego modyfikacje są zabronione. Urządzenie nie ma części ustawianych ani konserwowanych przez użytkownika. Naprawa może być przeprowadzana wyłącznie przez Leuze electronic GmbH + Co. KG.</li> </ul>
--	--

## Akcesoria

### Technologia połączeniowa – jednostka przyłączeniowa

	Nr art.	Oznaczenie	Artykuł	Opis
	50144900	MD 798i-11-82/L5-2222	Moduł nadrzędny IO-Link	Rodzaj: Moduł nadrzędny IO-Link Pobór prądu, maks.: 11.000 mA Wyjścia przełączających na każde przyłącze czujnika: 1 Piece(s) Wyjście przełączające: Tranzystor, PNP Interfejs: IO-Link, Automatyczne wykrywanie protokołów, EtherNet IP, Modbus TCP, PROFINET Złącza: 12 Piece(s) Przyłącz czujników: 8 Piece(s) Przyłącza dla napięcia zasilania: 2 Piece(s) Przyłącza interfejsów: 2 Piece(s) Stopień ochrony: IP 67, IP 65, IP 69K

### Technologia połączeniowa – kable przyłączeniowe

	Nr art.	Oznaczenie	Artykuł	Opis
	50133855	KD S-M12-5A-V1-020	Kabel przyłączeniowy	Przyłącze 1: Wtyczki okrągłe, M12, osiowy, female, Z kodowaniem A, 5 -pin Wtyczka okrągła, LED: Nie Przyłącze 2: otwarty koniec Ekranowane: Tak Długość przewodu: 2.000 mm Materiał płaszczka: PVC
	50133856	KD S-M12-5A-V1-050	Kabel przyłączeniowy	Przyłącze 1: Wtyczki okrągłe, M12, osiowy, female, Z kodowaniem A, 5 -pin Wtyczka okrągła, LED: Nie Przyłącze 2: otwarty koniec Ekranowane: Tak Długość przewodu: 5.000 mm Materiał płaszczka: PVC
	50132077	KD U-M12-5A-V1-020	Kabel przyłączeniowy	Przyłącze 1: Wtyczki okrągłe, M12, osiowy, female, Z kodowaniem A, 5 -pin Wtyczka okrągła, LED: Nie Przyłącze 2: otwarty koniec Ekranowane: Nie Długość przewodu: 2.000 mm Materiał płaszczka: PVC
	50132079	KD U-M12-5A-V1-050	Kabel przyłączeniowy	Przyłącze 1: Wtyczki okrągłe, M12, osiowy, female, Z kodowaniem A, 5 -pin Wtyczka okrągła, LED: Nie Przyłącze 2: otwarty koniec Ekranowane: Nie Długość przewodu: 5.000 mm Materiał płaszczka: PVC
	50133842	KD U-M12-5W-V1-020	Kabel przyłączeniowy	Przyłącze 1: Wtyczki okrągłe, M12, kątowny, female, Z kodowaniem A, 5 -pin Wtyczka okrągła, LED: Nie Przyłącze 2: otwarty koniec Ekranowane: Nie Długość przewodu: 2.000 mm Materiał płaszczka: PVC
	50133802	KD U-M12-5W-V1-050	Kabel przyłączeniowy	Przyłącze 1: Wtyczki okrągłe, M12, kątowny, female, Z kodowaniem A, 5 -pin Wtyczka okrągła, LED: Nie Przyłącze 2: otwarty koniec Ekranowane: Nie Długość przewodu: 5.000 mm Materiał płaszczka: PVC

## Akcesoria

### Technika zamocowań – kątowniki mocujące

	Nr art.	Oznaczenie	Artykuł	Opis
	50118543	BT 300M.5	Kątownik mocujący	Wersja elementu mocującego: Kątowniki kształt L Mocowanie, po stronie instalacji: Mocowanie przelotowe Mocowanie, po stronie urządzenia: przykręcany, przeznaczony dla śrub M4 Rodzaj elementu mocującego: regulowany Materiał: Stal nierdzewna

### Urządzenia do parametryzacji

	Nr art.	Oznaczenie	Artykuł	Opis
	50121098	SET MD12-US2-IL1.1 + Zub.	Zestaw diagnostyczny	Interfejs: USB Złącza: 2 Piece(s) Stopień ochrony: IP 20

#### Wskazówka



Listę z dostępnymi akcesoriami można znaleźć na stronie internetowej Leuze w zakładce Pobieranie strony ze szczegółami artykułów.