

技术数据表

激光扫描仪

配件编号: 50153047

ROD 508

内容

- 技术参数
- 尺寸图纸
- 电气连接
- 说明
- 配件



图片可能不同

技术参数

基础数据

系列	ROD 500
应用	容器检查 导航 轮廓测量

光学数据

光源	激光, 红外线
激光等级	1, IEC/EN 60825-1:2014
角度分辨率	10 Hz 时 0.025° 20 Hz 时 0.05° 40 Hz 时 0.1° 50 Hz 时 0.2° 80 Hz 时 0.2°
角度范围	275 °

测量数据

探测范围	亮度 > 90% 在 1.8 % 反射下 7 m 在 10 % 反射下 15 m 在 90 % 反射下 25 m
------	---

电气数据

性能数据	
供电电压 U_B	12 ... 24 V, DC, -10 ... 30 %

时序

响应时间	12.5 ... 100 ms
------	-----------------

连接

接口数量	2 个
连接1	
功能	机器接口
类型	接头
螺纹规格	M12
类型	插头
材料	金属
引脚数	12 个引脚
编码	A-编码
连接2	
功能	数据接口 通过 UDP 传输测量值 (信号强度、距离和过程图)
类型	接头
螺纹规格	M12
类型	插座
材料	金属
引脚数	4 个引脚
编码	D-编码

机械参数

尺寸 (宽 x 高 x 长)	80 mm x 80 mm x 85 mm
外壳材料	塑料 金属
金属外壳	压铸锌
镜头盖材料	塑料
净重	630 g
紧固类型	安装底板 通孔安装 通过可选安装设备

操作和显示

注意	有关 LED 灯段分配的详细信息参见 www.leuze.com 中的操作说明书
----	---

环境数据

环境温度, 工作	-30 ... 60 °C
环境温度, 储藏	-40 ... 70 °C
相对空气湿度 (无冷凝)	0 ... 95 %

认证

防护等级	IP 67
安全等级	III

分类

税率编号	85365019
ECLASS 5.1.4	27270990
ECLASS 8.0	27270913
ECLASS 9.0	27270913
ECLASS 10.0	27270913
ECLASS 11.0	27270913
ECLASS 12.0	27270913
ECLASS 13.0	27270913
ECLASS 14.0	27270913
ETIM 5.0	EC002550
ETIM 6.0	EC002550
ETIM 7.0	EC002550
ETIM 8.0	EC002550
ETIM 9.0	EC002550

尺寸图纸

所有尺寸单位均为毫米

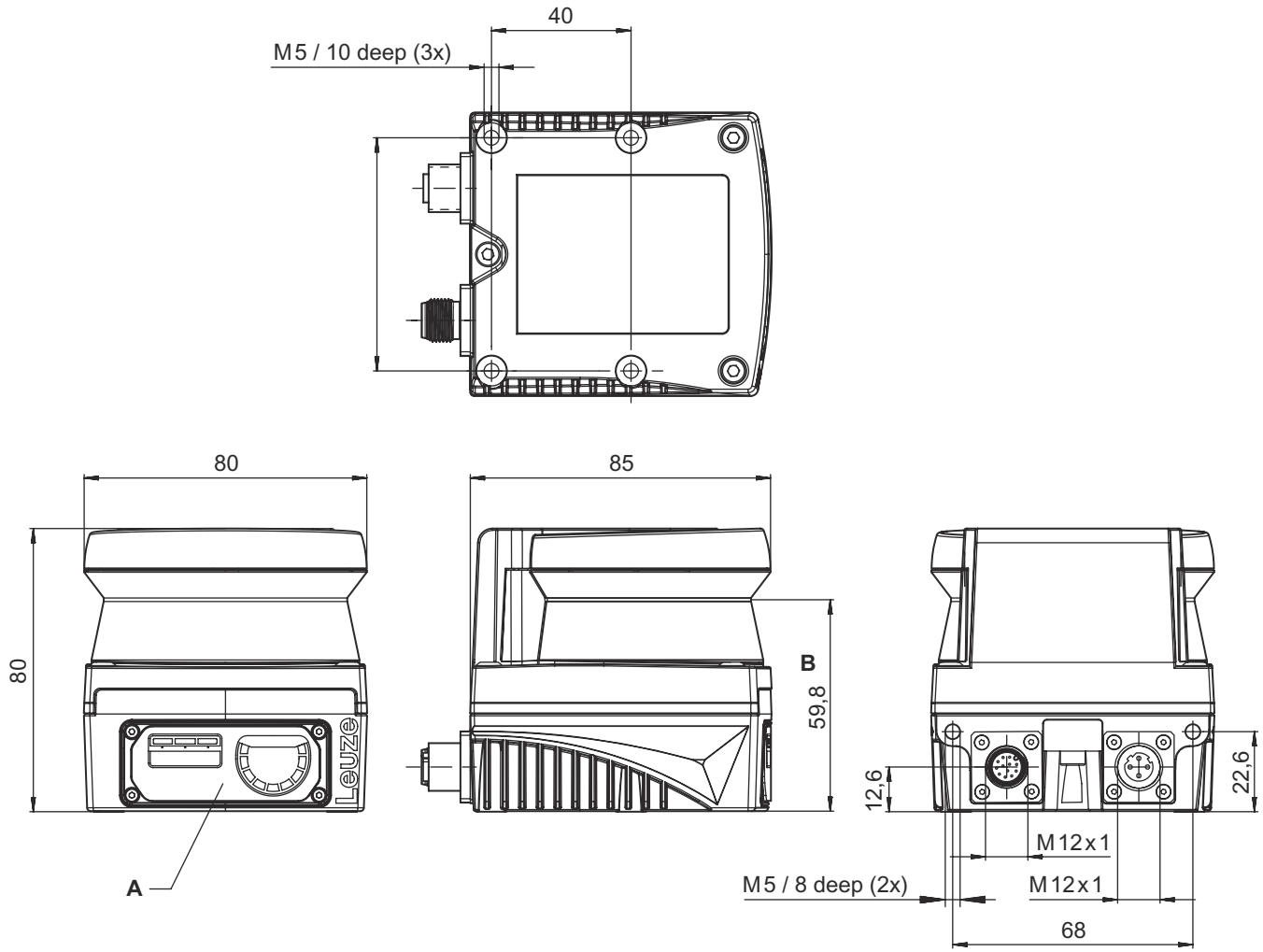

- A 状态 LED
- B 扫描平面

状态 LED

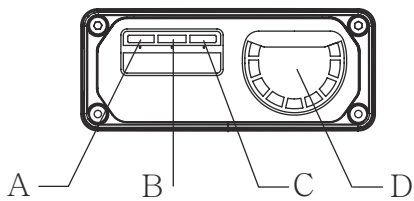

- A 供电电源
- B Ethernet
- C 错误
- D 脏污显示

电气连接

连接1

功能	机器接口
类型	接头
螺纹规格	M12
类型	插头
材料	金属
引脚数	12 个引脚
编码	A-编码
接头外壳	FE/屏蔽

引脚 引脚分配

1	OUT 1
2	+24 V DC
3	n.c.
4	n.c.
5	ERROR
6	n.c.
7	0 V DC
8	n.c.
9	n.c.
10	n.c.
11	n.c.
12	n.c.

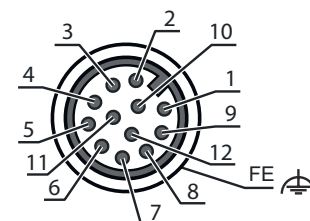

连接2

功能	数据接口
	通过 UDP 传输测量值 (信号强度、距离和过程图)
类型	接头
螺纹规格	M12
类型	插座
材料	金属
引脚数	4 个引脚
编码	D-编码
接头外壳	FE/屏蔽

引脚 引脚分配

1	TD+
2	RD+
3	TD-
4	RD-

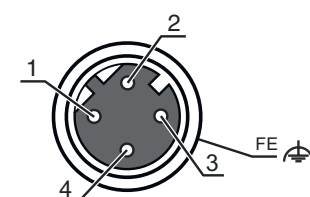

说明



遵守设备的使用规定！



- 只能由专业人员将本产品投入运行。
- 请仅根据正确用途使用本产品。

说明



注意！肉眼看不到的激光射线 – 激光等级 1



设备符合欧盟IEC/EN 60825-1:2014 标准的要求，达到激光等级1，同时也达到美国U.S. 21 CFR 1040.10标准的规定（2019年5月8日的56号激光公告除外）。

- ☞ 遵守当地的现行法律和激光防护规定。
- ☞ 擅自改造或修改设备属于违反使用规定的行为。设备内没有需要用户自行调整或保养的零部件。维修操作必须由 Leuze electronic GmbH + Co. KG 执行。

下载



适用文件可在线查阅：www.leuze.com。

- ☞ 请访问劳易测的主页：www.leuze.com
- ☞ 请输入设备的型号或商品编号作为搜索关键词。
- ☞ 请在选项卡下载下的设备产品页面上查找适用文件。

配件

连接技术 - 连接电缆

	配件编号	名称	配件	说明
	50130282	KD S-M12-CA-P1-050	连接电缆	连接1: 接头, M12, 直形, 插座, A-编码, 12 个引脚 圆接头, LED: 否 连接2: 开口端 有屏蔽: 是 电缆长度: 5,000 mm 护套材料: PUR

连接技术 - 连接电缆

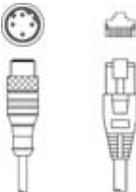
	配件编号	名称	配件	说明
	50135081	KSS ET-M12-4A-RJ45-A-P7-050	互连电缆	适合接口: Ethernet 连接1: 接头, M12, 直形, 插头, D-编码, 4 个引脚 连接2: RJ45 有屏蔽: 是 电缆长度: 5,000 mm 护套材料: PUR

连接技术 - 适配器

	配件编号	名称	配件	说明
	50149892	D U-M12-CA-K PWR27	适配器	接口数量: 2 个 连接1: 接头, M12, 直形, 插座, A-编码, 12 个引脚 连接2: 插孔

配件

	配件编号	名称	配件	说明
	50110748	NT 24-24W	电源件	电源装置类型: 即插即用式电源 输出: 24 V DC , 1 A 输入: 110..240 V AC , 50..60 Hz

紧固系统 - 其他

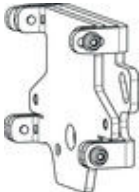
	配件编号	名称	配件	说明
	50152261	BTU 500M	安装系统	适合: 安全激光扫描仪 RSL 200 尺寸: 112 mm x 29 mm 规格: 安装系统, 可在 2 轴上调节 设备侧固定件类型: 通孔安装 设备紧固类型: 螺旋式 摆动范围: -5 ... 5° 材料: 钢

注意



所有可用配件的列表请见劳易测网站配件详细信息页面的下载选项卡。