

Karta danych technicznych

Optyczny czujnik odległości

Nr art.: 50129532
ODS10L1.8/LA6



Ilustracja może się różnić od stanu rzeczywistego

Treść

- Dane techniczne
- Rysunki wymiarowe
- Przyłącze elektryczne
- Wykresy
- Obsługa i wskazanie
- Kod artykułu
- Wskazówki
- Akcesoria



CDRH IO-Link

Dane techniczne

Dane podstawowe

Seria	10
Aplikacja	Kontrola wysokości napełnienia Zabezpieczanie przed najechnaniem przez pojazdy transportowe
Rodzaj systemu czujników	Naprzeciw obiektu

Parametry

MTTF	29 years
------	----------

Dane optyczne

Przebieg wiązki	skolimowany
Źródło światła	Laser, czerwony
Długość fal świetlnych	658 nm
Klasa lasera	1, IEC/EN 60825-1:2014
Forma sygnału wysłanego	impulsowy
Wielkość plamki świetlnej [dla odstępu czujników]	7 mm x 7 mm [8.000 mm]
Rodzaj geometrii plamki świetlnej	prostokątny

Dane pomiarowe

Zakres pomiarowy	50 ... 3.500 mm, przy remisji 6 ... 90%
Zakres pomiarowy (90% remisja)	50 ... 8.000 mm
Rozdzielczość	1,0 mm
Dokładność	15 mm
Czas pomiaru, tryb pomiaru	"Indywidualnie": czas reakcji = 3,4...1020 ms / czas wydania = 3,4 ms Indywidualne tryby pomiarowe – patrz wykres Präzision: czas reakcji = 200 ms / czas wydania = 3,4 ms Standard: czas reakcji = 50 ms / czas wydania = 3,4 ms Szybko: czas reakcji = 15 ms / czas wydania = 3,4 ms Tłumienie wyjątku: czas reakcji = 17 ... 1020 ms / czas wydania = 17 ... 1020 ms
Powtarzalność (1 Sigma)	4 mm
Dryf temperaturowy	2 mm/K
Referencjonowanie	Nie
Zachowanie czarno-białe	10 mm

Dane elektryczne

Okablowanie ochronne	Ochrona przecizwarciowa Ochrona przed zamianą biegunów Ochrona przejściowa
----------------------	--

Parametry wydajnościowe

Napięcie zasilania U_B	18 ... 30 V, DC
Tętnienie resztkowe	0 ... 15 %, z U_B
Prąd w obwodzie otwartym	0 ... 150 mA

Wyjścia

Liczba wyjść analogowych	1 Piece(s)
Liczba cyfrowych wyjść przełączających	2 Piece(s)

Wyjście analogowe 1

Rodzaj	konfigurowalny, ustawienie fabryczne: prąd
Przypisanie	Przyłącze 1, żyła 2

Wyjścia przełączające

Rodzaj napięcia	DC
Napięcie przełączające	high: $\geq(U_B-2V)$ low: $\leq 2 V$

Wyjście przełączające 1

Przypisanie	Przyłącze 1, żyła 4
Element przełączający	Tranzystor, Push-pull
Zasada przełączania	IO-Link / rozjaśniający (PNP)/ ściemniający (NPN)
Funkcja	wyjścia przełączające nastawiane niezależnie od siebie

Wyjście przełączające 2

Przypisanie	Przyłącze 1, żyła 5
Element przełączający	Tranzystor, Push-pull
Zasada przełączania	rozjaśniający (PNP)/ściemniający (NPN)

Zachowanie czasowe

Opóźnienie gotowości	300 ms
----------------------	--------

Interfejs

Rodzaj	IO-Link
--------	---------

IO-Link

COM-Mode	COM2
Min. cycle time	COM2 = 2,3 ms
Frametyp	2.V
Typ portów	A
Specyfikacja	V1.1
SIO-Mode support	Tak
Dane procesowe IN	3 bajty
Dane procesowe OUT	0 bajtów
Dual Channel	Tak

Przyłącze

Liczba przyłączy	1 Piece(s)
------------------	------------

Przyłącze 1

Funkcja	Sygnal OUT Zasilanie napięciem
Rodzaj przyłącza	Przewód
Długość przewodu	2.000 mm
Materiał płaszczka	PUR
Kolor przewodu	czarny
Liczba żył	5 -wire
Przekrój żyły	0,14 mm ²

Dane mechaniczne

Konstrukcja	prostopadłościenny
Wymiar (szer. x wys. x dł.)	25 mm x 65 mm x 55 mm
Materiał obudowy	Tworzywo sztuczne
Materiał osłony obiektywu	Szkle
Masa netto	133 g
Kolor obudowy	czerwony
Rodzaj mocowania	Mocowanie przelotowe przez opcjonalny element mocujący

Dane techniczne

Obsługa i wskazanie

Rodzaj wskazania	LED
	Wyświetlacz OLED
Liczba LED	5 Piece(s)
Elementy sterujące	Oprogramowanie komputerowe
	Przyciski obsługowe

Parametry otoczenia

Temperatura otoczenia podczas pracy	-40 ... 50 °C
Temperatura otoczenia w miejscu przechowywania	-40 ... 70 °C

Certyfikaty

Stopień ochrony	IP 67
Klasa ochrony	III
Dopuszczenia	c UL US

Klasyfikacja

Numer taryfy celnej	90318020
ECLASS 5.1.4	27270801
ECLASS 8.0	27270801
ECLASS 9.0	27270801
ECLASS 10.0	27270801
ECLASS 11.0	27270801
ECLASS 12.0	27270916
ECLASS 13.0	27270916
ECLASS 14.0	27270916
ETIM 5.0	EC001825
ETIM 6.0	EC001825
ETIM 7.0	EC001825
ETIM 8.0	EC001825
ETIM 9.0	EC001825

Rysunki wymiarowe

Wszystkie wymiary są podane w milimetrach

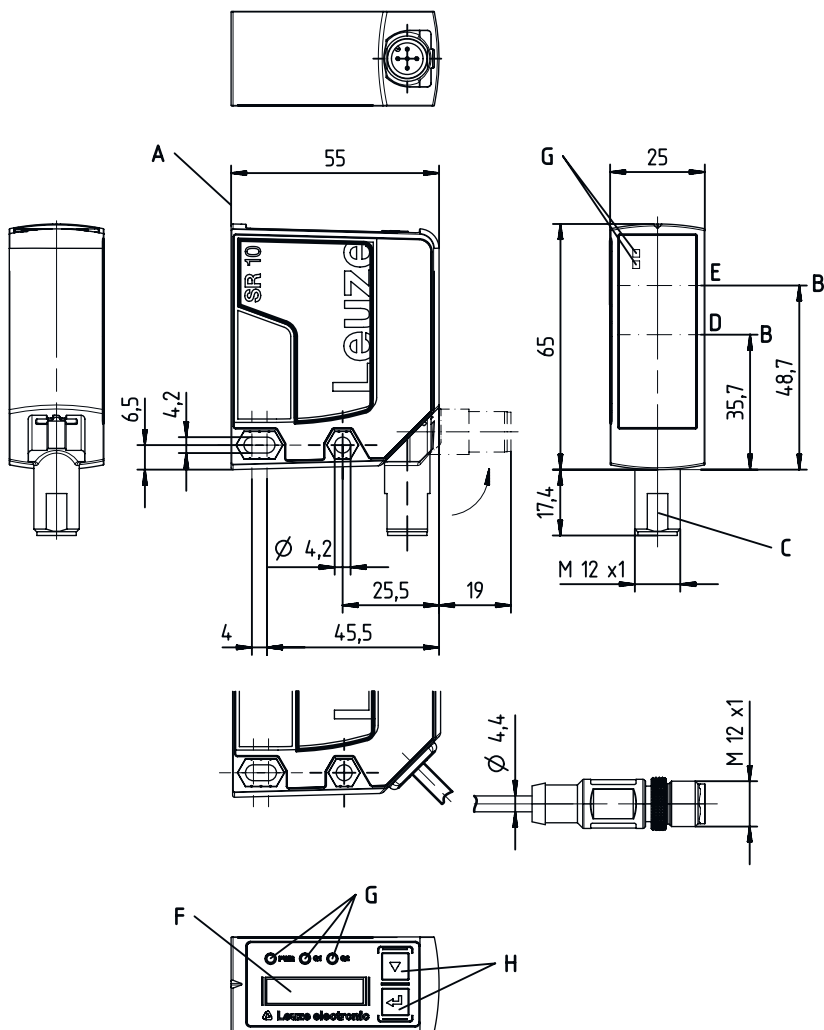

Przylącze elektryczne

Przylącze 1

Funkcja	Sygnal OUT
	Zasilanie napięciem
Rodzaj przylącza	Przewód
Długość przewodu	2.000 mm
Materiał płaszczka	PUR
Kolor przewodu	czarny
Liczba żył	5 -wire
Przekrój żyły	0,14 mm ²

Kolor żyły

Obsadzenie żył

brązowy	18 ... 30 V DC +
Biały	OUT mA / V
niebieski	GND
czarny	IO-Link / OUT 1
szary	OUT 2

Wykresy

Typ. powtarzalność w trybie pomiarowym "szybko"

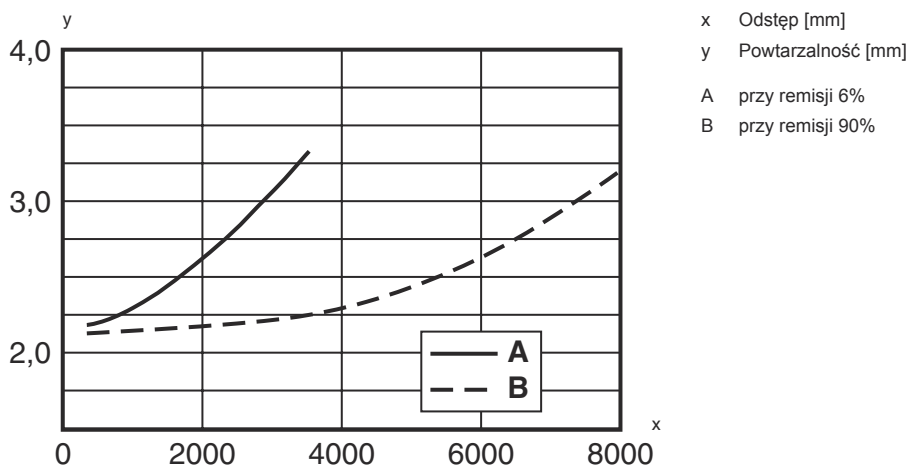

Typ. powtarzalność w trybie pomiarowym "standardowy"

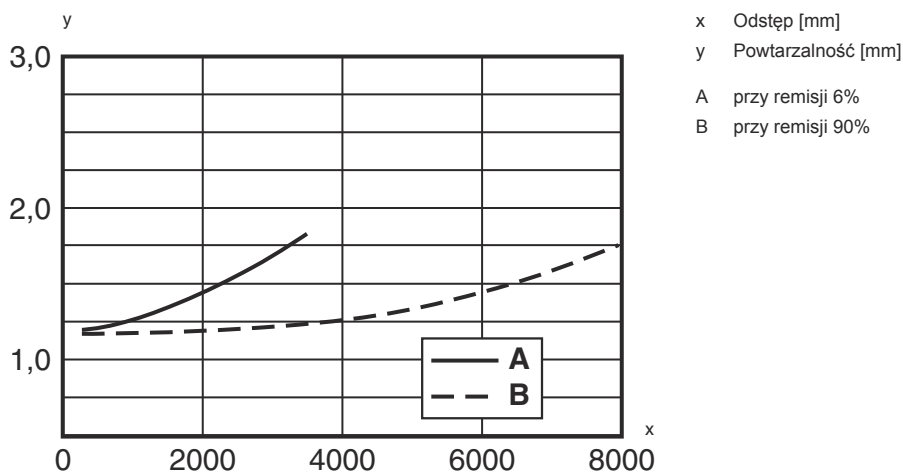

Wykresy

Typ. powtarzalność w trybie pomiarowym "precyzja"

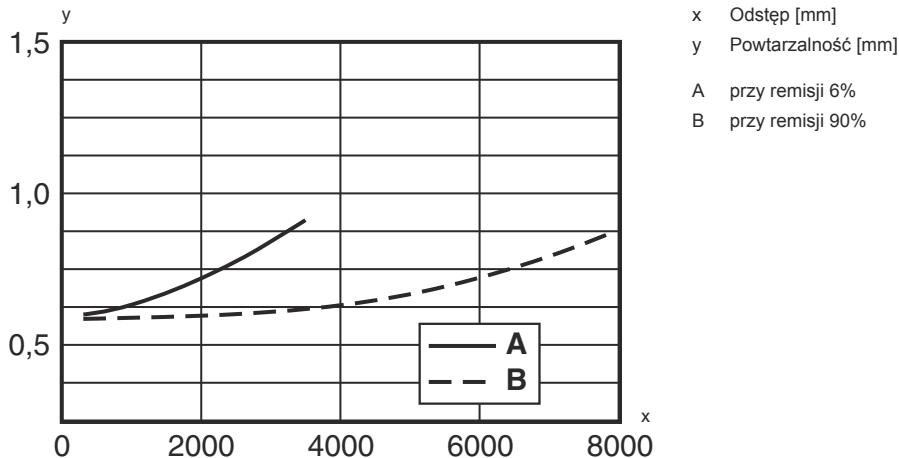

Typ. powtarzalność w trybie pomiarowym "wysoka precyzja"

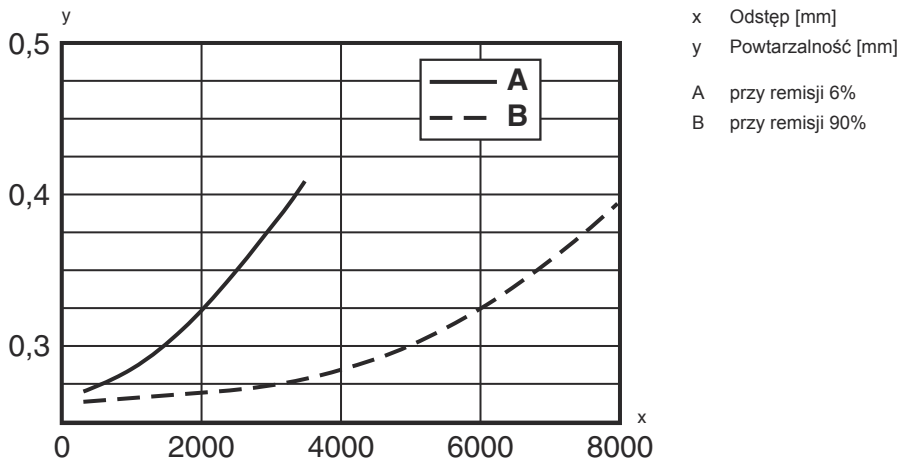

Obsługa i wskazanie

LED	Wskazanie	Znaczenie
1 PWR	zielony, światło ciągłe	Gotowość do pracy
	czerwony, światło ciągłe	Błąd czujnika
	pomarańczowy, światło ciągłe	brak rezerwy funkcjonalnej
	Wył.	Brak napięcia zasilania
2 Q1	żółty, światło ciągłe	Obiekt rozpoznany
3 Q2	żółty, światło ciągłe	Obiekt rozpoznany
4	żółty, światło ciągłe (za osłoną obiektywu)	Obiekt rozpoznany
5	żółty, światło ciągłe (za osłoną obiektywu)	Obiekt rozpoznany

Kod artykułu

Oznaczenie artykułu: ODS10XX-YYY.Z/ABC,DDD-EEE

ODS10	Zasada działania ODS10: optyczny czujnik odległości
XX	Źródło światła L1: laser klasy 1

Kod artykułu

YYY	Zakres pomiarowy 25M: poszerzony zakres pomiarowy 50 ... 25000 mm, pomiar na folii HighGain REF 7-A-100x100
Z	Wyposażenie 8: wyświetlacz OLED i klawiatura foliowa do konfiguracji
A	Przypisanie pin 4 L: IO-Link (w Dual Channel także push-pull wyjścia przełączającego)
B	Przypisanie pin 2 A: prąd i napięcie wyjścia analogowego (ustawienie fabryczne) 6: wyjście przełączające Push-Pull (przeciwtakt), PNP rozjaśniające, NPN ściemniające
C	Przypisanie pin 5 K: wejście wielofunkcyjne (ustawienie fabryczne: wejście dezaktywujące) 6: wyjście przełączające Push-Pull (przeciwtakt), PNP rozjaśniające, NPN ściemniające X: pin bez obsadzenia
DDD-EEE	Przyłącze elektryczne M12: okrągły łącznik wtykowy M12, 5-biegunowy 200-M12: przewód, długość 200 mm z okrągłym połączeniem wtykowym M12, 5-biegunowy YYYY: przewód, długość YYYY mm z tulejkami kablowymi, 5-żyłowy (brak danych = długość standardowa 2000 mm)

Wskazówka

	Lista ze wszystkimi dostępnymi typami urządzeń znajduje się na stronie internetowej Leuze www.leuze.com .
--	--

Wskazówki

Przestrzegać użytkowania zgodnego z przeznaczeniem!

	<ul style="list-style-type: none"> ☞ Produkt nie jest czujnikiem bezpieczeństwa i nie służy do ochrony osób. ☞ Produkt może być eksploatowany tylko przez osoby kompetentne. ☞ Produkt stosować tylko zgodnie z przeznaczeniem.
--	--

W przypadku aplikacji UL:

	☞ W aplikacjach UL dopuszczalne jest używanie wyłącznie w obwodach prądowych Class 2 zgodnie z NEC (National Electric Code).
--	--

OSTRZEŻENIE! PROMIENIOWANIE LASEROWE – LASER KLASY 1



	<p>Nie patrzeć w promień! Urządzenie spełnia wymogi zgodnie z IEC/EN 60825-1:2014 dla produktu klasy lasera 1 oraz ustaleń zgodnych z U.S. 21 CFR 1040.10 z odchyleniami odpowiednimi dla Laser Notice No. 56 z 08.05.2019.</p> <ul style="list-style-type: none"> ☞ Proszę przestrzegać obowiązujących ustawowych i lokalnych przepisów dotyczących ochrony przeciwlaserowej. ☞ Ingerencje w urządzenie i jego modyfikacje są zabronione. Urządzenie nie ma części ustawianych ani konserwowanych przez użytkownika. Naprawa może być przeprowadzana wyłącznie przez Leuze electronic GmbH + Co. KG.
--	--

Akcesoria

Technologia połączeniowa – jednostka przyłączeniowa

	Nr art.	Oznaczenie	Artykuł	Opis
	50144900	MD 798i-11-82/L5-2222	Moduł nadrzędny IO-Link	Rodzaj: Moduł nadrzędny IO-Link Pobór prądu, maks.: 11.000 mA Wyjścia przełączających na każde przyłącze czujnika: 1 Piece(s) Wyjście przełączające: Tranzystor, PNP Interfejs: IO-Link, Automatyczne wykrywanie protokołów, EtherNet IP, Modbus TCP, PROFINET Złącza: 12 Piece(s) Przyłącz czujników: 8 Piece(s) Przyłącza dla napięcia zasilania: 2 Piece(s) Przyłącza interfejsów: 2 Piece(s) Stopień ochrony: IP 67, IP 65, IP 69K

Technologia połączeniowa – kable przyłączeniowe

	Nr art.	Oznaczenie	Artykuł	Opis
	50133855	KD S-M12-5A-V1-020	Kabel przyłączeniowy	Przyłącze 1: Wtyczki okrągłe, M12, osiowy, female, Z kodowaniem A, 5 -pin Wtyczka okrągła, LED: Nie Przyłącze 2: otwarty koniec Ekranowane: Tak Długość przewodu: 2.000 mm Materiał płaszczka: PVC
	50133856	KD S-M12-5A-V1-050	Kabel przyłączeniowy	Przyłącze 1: Wtyczki okrągłe, M12, osiowy, female, Z kodowaniem A, 5 -pin Wtyczka okrągła, LED: Nie Przyłącze 2: otwarty koniec Ekranowane: Tak Długość przewodu: 5.000 mm Materiał płaszczka: PVC

Technika zamocowań – kątowniki mocujące

	Nr art.	Oznaczenie	Artykuł	Opis
	50118543	BT 300M.5	Kątownik mocujący	Wersja elementu mocującego: Kątowniki kształt L Mocowanie, po stronie instalacji: Mocowanie przelotowe Mocowanie, po stronie urządzenia: przykręcany, przeznaczony dla śrub M4 Rodzaj elementu mocującego: regulowany Materiał: Stal nierdzewna

Technika zamocowań – mocowania okrągłych prętów

	Nr art.	Oznaczenie	Artykuł	Opis
	50117252	BTU 300M-D12	System montażowy	Wersja elementu mocującego: System montażowy Mocowanie, po stronie instalacji: dla pręta okrągłego 12 mm, Mocowanie zaciskowe z blachy Mocowanie, po stronie urządzenia: przykręcany, przeznaczony dla śrub M4 Rodzaj elementu mocującego: zaciskany, obrotowy 360°, regulowany Materiał: Metal

Akcesoria

Urządzenia do parametryzacji

	Nr art.	Oznaczenie	Artykuł	Opis
	50121098	SET MD12-US2-IL1.1 + Zub.	Zestaw diagnostyczny	Interfejs: USB Złącza: 2 Piece(s) Stopień ochrony: IP 20

Wskazówka



Listę z dostępnymi akcesoriami można znaleźć na stronie internetowej Leuze w zakładce Pobieranie strony ze szczegółami artykułów.