

Scheda tecnica dati

Sistema di posizionamento a codici a barre

Cod. art.: 50140955

FBPS 607i 07 SM 100 D



La figura può variare

Contenuto

- Dati tecnici
- Disegni quotati
- Collegamento elettrico
- Diagrammi
- Codice articoli
- Avvisi
- Accessori



Dati tecnici

Dati di base

Serie	FBPS 600i
Per ordinare gli articoli	ATTENZIONE! È consentito l'utilizzo solo di nastri a codici a barre elencati tra gli accessori dell'FBPS 600i ATTENZIONE! Le due linee di clock di un collegamento SSI devono essere intrecciate a coppie (Twisted pair).

Funzioni

Funzioni	Rilevamento sicuro della posizione
-----------------	------------------------------------

Grandezze caratteristiche

SIL	3, EN 61508
SILCL	3, IEC/EN 62061
Performance Level (PL)	e, ISO / EN ISO 13849-1:2015
PFH_D	< 9,5E-09 per ora
Durata di utilizzo T_M	20 anni, ISO / EN ISO 13849-1:2015
Categoria	4, ISO / EN ISO 13849-1:2015
MTTF	26 anni
Tempo di reazione ai guasti	10 ms (configurabile)

Dati ottici

Profondità di campo	50 ... 170 mm
Sorgente luminosa	Laser, Rosso
Lunghezza d'onda	655 nm
Classe laser	1, secondo IEC 60825-1:2014 (EN 60825-1:2014)
Forma del segnale di emissione	Continuo
Uscita del raggio di luce	Laterale

Dati di misura

Campo di misura	0 ... 10.000.000 mm
Risoluzione	0,01 ... 1 mm
Riproducibilità (1 sigma)	0,15 mm
Emissione del valore misurato	1 ms
Velocità di traslazione max.	10 m/s

Dati elettrici

Circuito di protezione	Protezione contro i cortocircuiti Protezione contro l'inversione di polarità
-------------------------------	---

Dati di potenza

Tensione di alimentazione U_B	24 V, CC, -25 ... 25 %
Corrente assorbita, max.	350 ... 400 mA
Potenza assorbita, max.	8,5 W

Ingressi

Numero di ingressi di commutazione digitali	1 pezzo(i)
--	------------

Ingressi di commutazione

Tipo	Ingresso di commutazione digitale, configurabile (non sicuro)
-------------	---

Uscite

Numero uscite di commutazione digitali	1 pezzo(i)
---	------------

Uscite di commutazione

Tipo	Uscita di commutazione digitale, configurabile (non sicura)
-------------	---

Interfaccia

Tipo	SSI standard a 2 canali
-------------	-------------------------

SSI

Funzione	Processo
Frequenza di clock	80 ... 800 kHz
Bit dati	Regolabile

Interfaccia di assistenza

Tipo	USB
-------------	-----

USB

Funzione	Assistenza Configurazione/parametrizzazione mediante server Web integrato
-----------------	--

Collegamento

Numero di collegamenti	4 pezzo(i)
Uscita connettore	Laterale

Collegamento 1

Funzione	Alimentazione di tensione Segnale IN Segnale OUT Terra funzionale (FE)
-----------------	---

Tipo di collegamento	Connettore circolare
-----------------------------	----------------------

Designazione sul dispositivo	XD1 PWR
-------------------------------------	---------

Grandezza della filettatura	M12
------------------------------------	-----

Tipo	male
-------------	------

Materiale	Metallo
------------------	---------

Numero di poli	5 poli
-----------------------	--------

Codifica	Codifica A
-----------------	------------

Collegamento 2

Funzione	SSI canale A
-----------------	--------------

Tipo di collegamento	Connettore circolare
-----------------------------	----------------------

Designazione sul dispositivo	X1 SSI1
-------------------------------------	---------

Grandezza della filettatura	M12
------------------------------------	-----

Tipo	male
-------------	------

Materiale	Metallo
------------------	---------

Numero di poli	5 poli
-----------------------	--------

Codifica	Codifica B
-----------------	------------

Collegamento 3

Funzione	SSI canale B
-----------------	--------------

Tipo di collegamento	Connettore circolare
-----------------------------	----------------------

Designazione sul dispositivo	X2 SSI2
-------------------------------------	---------

Grandezza della filettatura	M12
------------------------------------	-----

Tipo	male
-------------	------

Materiale	Metallo
------------------	---------

Numero di poli	5 poli
-----------------------	--------

Codifica	Codifica B
-----------------	------------

Collegamento 4

Funzione	Interfaccia di assistenza
-----------------	---------------------------

Tipo di collegamento	USB
-----------------------------	-----

Designazione sul dispositivo	XF0 SERVICE
-------------------------------------	-------------

Tipo di connettore	USB 2.0 Mini-B
---------------------------	----------------

Dati tecnici

Dati meccanici

Forma costruttiva	Cubica
Dimensioni (P x H x L)	116,3 mm x 112,5 mm x 51,5 mm
Materiale dell'alloggiamento	Metallo
Alloggiamento in metallo	Alluminio pressofuso
Materiale della copertura della lente	Vetro
Peso netto	540 g
Colore dell'alloggiamento	Argento Giallo
Tipo di fissaggio	Filettatura di fissaggio Fissaggio parte posteriore Mediante elemento di fissaggio opzionale Scanalature a coda di rondine

Comando e visualizzazione

Tipo di visualizzazione	Display LED
Tipo di configurazione/ parametrizzazione	Via web browser

Dati ambientali

Temperatura ambiente, funzionamento	-5 ... 60 °C
Temperatura ambiente, stoccaggio	-35 ... 70 °C
Umidità relativa (non condensante)	90 %

Certificazioni

Grado di protezione	IP 65, EN 60529 per connettori avvitati o coperchi applicati
Classe di protezione	III
Omologazioni	c TÜV NRTL US CSA TÜV Süd UL

Classificazione

Voce tariffaria doganale	84719000
ECLASS 5.1.4	27280190
ECLASS 8.0	27280190
ECLASS 9.0	27280190
ECLASS 10.0	27280190
ECLASS 11.0	27280190
ECLASS 12.0	27280106
ECLASS 13.0	27280106
ECLASS 14.0	27280106
ECLASS 15.0	27280106
ECLASS 16.0	27280106
ETIM 5.0	EC001825
ETIM 6.0	EC001825
ETIM 7.0	EC001825
ETIM 8.0	EC001825
ETIM 9.0	EC001825
ETIM 10.0	EC001825
UNSPSC 26.08	39121528

Disegni quotati

Tutte le dimensioni in millimetri

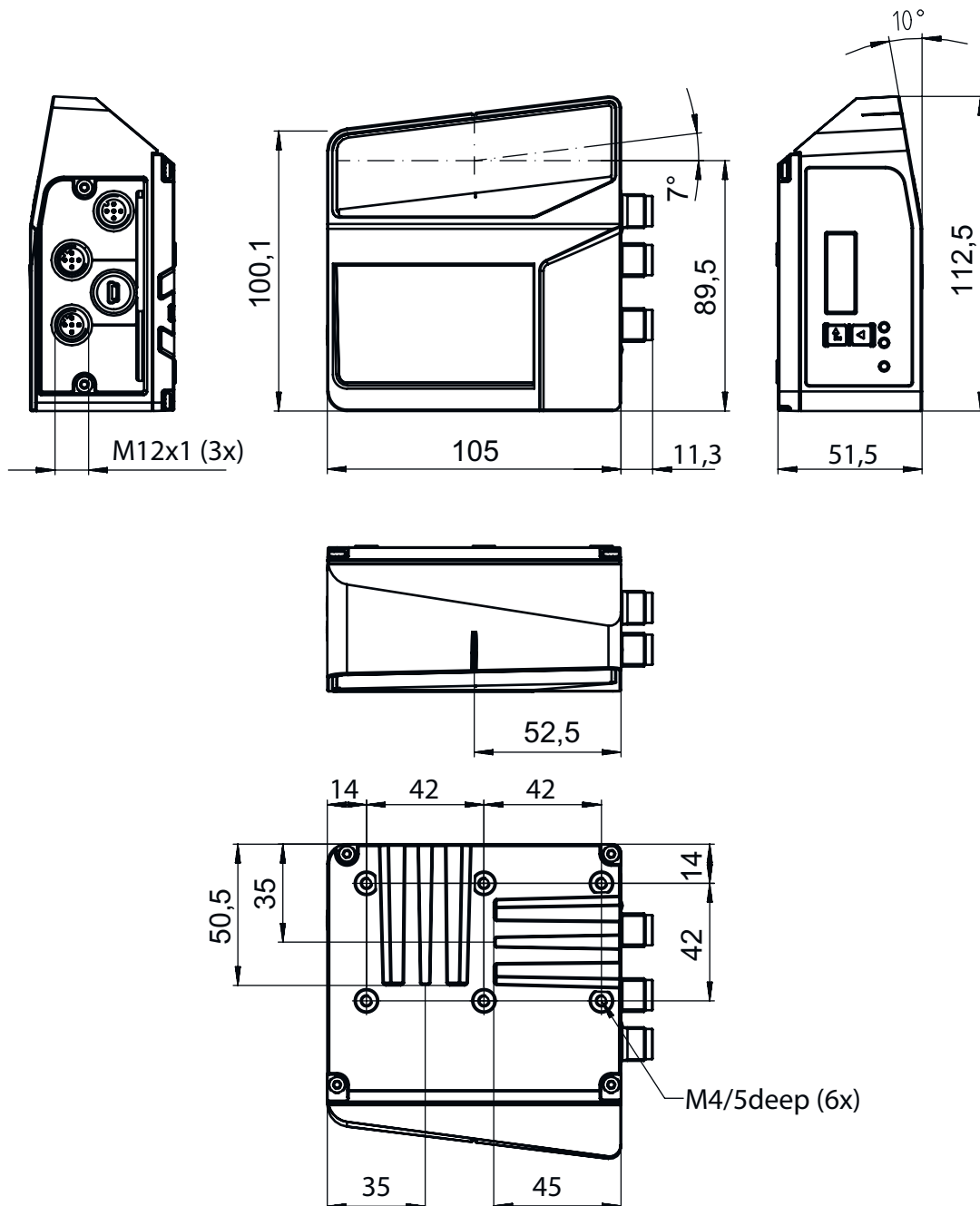

Collegamento elettrico

Collegamento 1

XD1 PWR

Funzione

Alimentazione di tensione

Segnale IN

Segnale OUT

Terra funzionale (FE)

Collegamento elettrico

Collegamento 1

XD1 PWR

Tipo di collegamento	Connettore circolare
Grandezza della filettatura	M12
Tipo	male
Materiale	Metallo
Numero di poli	5 poli
Codifica	Codifica A

Pin Assegnazione dei pin

1	VIN
2	SWO 1
3	GNDIN
4	SWIN 1
5	FE

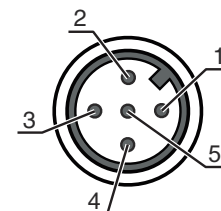

Collegamento 2

X1 SSI1

Funzione	SSI canale A
Tipo di collegamento	Connettore circolare
Grandezza della filettatura	M12
Tipo	male
Materiale	Metallo
Numero di poli	5 poli
Codifica	Codifica B

Pin Assegnazione dei pin

1	DATA+
2	DATA-
3	CLK+
4	CLK-
5	FE

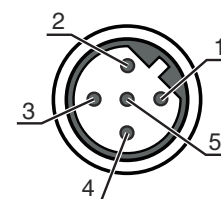

Collegamento 3

X2 SSI2

Funzione	SSI canale B
Tipo di collegamento	Connettore circolare
Grandezza della filettatura	M12
Tipo	male
Materiale	Metallo
Numero di poli	5 poli
Codifica	Codifica B

Pin Assegnazione dei pin

1	DATA+
2	DATA-
3	CLK+
4	CLK-
5	FE

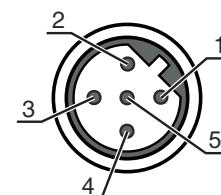

Collegamento 4

XF0 SERVICE

Funzione	Interfaccia di assistenza
Tipo di collegamento	USB
Tipo di connettore	USB 2.0 Mini-B

Collegamento elettrico

Pin	Assegnazione dei pin
1	VB
2	D-
3	D+
4	ID
5	GND

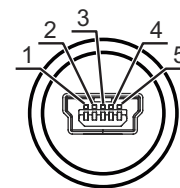

Diagrammi

Curva del campo di lettura



x Distanza del campo di lettura [mm]
y Larghezza del campo di lettura [mm]

Codice articoli

Denominazione articolo: **FBPS 6XXi WW SM XXX Y Z**

FBPS	Principio di funzionamento FBPS: Sistema di posizionamento a codici a barre a prova di errore
6XXi	Serie/interfaccia (tecnologia fieldbus integrata) 607i: SSI standard a 2 canali 617i: SSI a 2 canali con CRC
WW	Serie/interfaccia (tecnologia fieldbus integrata) 07i: SSI standard a 2 canali 17i: SSI a 2 canali con CRC
SM	Principio di scansione / ottica S: scanner a linee (single line) M: Medium Density (distanze medie)

Codice articoli

XXX	Uscita connettore 100: laterale 110: sotto
YZ	Equipaggiamento speciale N/A: nessun equipaggiamento speciale D: con display H: con riscaldamento

Avviso

	È possibile trovare una lista con tutti i tipi di apparecchi disponibili sul sito di Leuze all'indirizzo www.leuze.com .
--	---

Avvisi



Rispettare l'uso previsto!

	<p>La protezione del personale addetto e del dispositivo non è garantita se il dispositivo non viene impiegato conformemente al suo uso previsto.</p> <ul style="list-style-type: none"> ☞ Utilizzare il prodotto solo conformemente all'uso previsto. ☞ Leuze electronic GmbH + Co. KG non risponde di danni derivanti da un uso non previsto. ☞ Leggere il manuale di istruzioni prima della messa in opera del dispositivo. L'uso previsto comprende la conoscenza del manuale di istruzioni.
--	---







ATTENZIONE! RADIAZIONE LASER – APPARECCHIO LASER DI CLASSE 1

	<p>Il dispositivo soddisfa i requisiti conformemente alla IEC/EN 60825-1:2014 per un prodotto della classe laser 1 nonché le disposizioni previste dalla U.S. 21 CFR 1040.10 ad eccezione delle differenze previste dalla Laser Notice No. 56 dell'08/05/2019.</p> <ul style="list-style-type: none"> ☞ Rispettare le norme generali e locali in vigore sulla protezione per dispositivi laser. ☞ Interventi e modifiche sul dispositivo non sono consentiti. <p>Il dispositivo non contiene componenti che possono essere regolati o sottoposti a manutenzione dall'utente. Tutte le riparazioni devono essere effettuate esclusivamente da Leuze electronic GmbH + Co. KG.</p>
--	---

Accessori

Sistemi di connessione - Cavi di collegamento

	Cod. art.	Designazione	Articolo	Descrizione
 	50104172	KB SSI/IBS-2000-BA	Cavo di collegamento	<p>Applicazione: Resistenza ad olio e lubrificanti Idoneo per interfaccia: SSI, Interbus-S Collegamento 1: Connettore circolare, M12, Assiale, female, Codifica B, 5 poli Connettore circolare, LED: No Collegamento 2: A cablare Schermato: Sì Lunghezza cavo: 2.000 mm Materiale della guaina: PUR</p>
 	50133859	KD S-M12-5A-P1-020	Cavo di collegamento	<p>Applicazione: Resistenza ad olio e lubrificanti Collegamento 1: Connettore circolare, M12, Assiale, female, Codifica A, 5 poli Connettore circolare, LED: No Collegamento 2: A cablare Schermato: Sì Lunghezza cavo: 2.000 mm Materiale della guaina: PUR</p>

Accessori

	Cod. art.	Designazione	Articolo	Descrizione
	50133839	KD U-M12-5A-P1-020	Cavo di collegamento	Applicazione: Resistenza ad olio e lubrificanti Collegamento 1: Connettore circolare, M12, Assiale, female, Codifica A, 5 poli Connettore circolare, LED: No Collegamento 2: A cablare Schermato: No Lunghezza cavo: 2.000 mm Materiale della guaina: PUR

Sistemi di connessione - Connettori

	Cod. art.	Designazione	Articolo	Descrizione
	50020501	KD 095-5A	Connettore	Collegamento: Connettore circolare, M12, Assiale, female, Codifica A, 5 poli



Tecnica di fissaggio - Staffe di fissaggio

	Cod. art.	Designazione	Articolo	Descrizione
	50121433	BT 300 W	Elemento di fissaggio	Contiene: 4 viti M4 x 10, 2 viti M6 x 10, 4 viti M3 x 8 Modello di elemento di fissaggio: Angolo ad L Fissaggio, lato impianto: Fissaggio passante Fissaggio, lato dispositivo: Avvitabile Tipo di elemento di fissaggio: Regolabile Materiale: Metallo

Tecnica di fissaggio - Altro

	Cod. art.	Designazione	Articolo	Descrizione
	50124941	BTU 0300M-W	Elemento di fissaggio	Fissaggio, lato impianto: Fissaggio passante Fissaggio, lato dispositivo: Serrabile, Adatto a viti M4, Montaggio su scanalatura Materiale: Metallo Smorzamento delle vibrazioni: No

Nastro a codici a barre

	Cod. art.	Designazione	Articolo	Descrizione
	50144173	BCB G30 H25 L010	Nastro a codici a barre	Dimensioni: 25 mm x 10.000 mm Dimensioni di reticolo: 30 mm Metodo di produzione nastro a codici a barre: Stampa digitale
	50104792	BCB G30 H47 L010	Nastro a codici a barre	Dimensioni: 47 mm x 10.000 mm Dimensioni di reticolo: 30 mm Metodo di produzione nastro a codici a barre: Stampa digitale

Accessori

Servizi

	Cod. art.	Designazione	Articolo	Descrizione
	S981001	CS10-S-110	Supporto per la messa in opera	Dettagli: Luogo d'esecuzione scelto dal cliente, durata max. 10 ore. Condizioni: Gli apparecchi e i cavi di collegamento sono già montati, prezzo senza costi di viaggio ed event. di pernottamento.
	S981005	CS10-T-110	Corso di formazione sui prodotti	Dettagli: Luogo e contenuto da concordare, durata max. 10 ore. Condizioni: Prezzo senza costi di viaggio ed event. di pernottamento.

Avviso



È possibile trovare una lista con tutti gli accessori disponibili sul sito di Leuze nel registro Download della pagina di dettaglio del prodotto.