

Technisch gegevensblad

Optische positie sensor

Art.-nr.: 50144693

AMS 107i 40 H



Afbeelding kan afwijken

Inhoud

- Technische gegevens
- Maattekeningen
- Elektrische aansluiting
- Diagrammen
- Bediening en display
- Artikelsleutel
- Opmerkingen
- Meer informatie
- Toebehoren



CDRH



Technische gegevens

Basisgegevens

| | |
|--------------------|--|
| Serie | AMS 100i |
| Applicatie | Botsbeveiliging voor kranen / portaal-kranen Positionering van duwskids en transfer-karen Positionering van galvanische installaties Positionering van magazijnkranen |
| Bestelomschrijving | Reflectiefolie moet separaat worden besteld |

Speciale uitvoering

| | |
|---------------------|------------|
| Speciale uitvoering | Verwarming |
|---------------------|------------|

Karakteristieke waarden

| | |
|------|----------|
| MTTF | 27 Jaren |
|------|----------|

Optische gegevens

| | |
|---------------------------------------|------------------------|
| Lichtbron | Laser, Rood |
| Golflengte | 660 nm |
| Laserklasse | 2, IEC/EN 60825-1:2014 |
| Max. laservermogen | 0,004 W |
| Zendsignaalvorm | gemoduleerd |
| Pulsduur | 0,8 μ s |
| Lichtvlek grootte [bij sensorafstand] | 40 mm [40.000 mm] |
| Type lichtvlekgeometrie | rond |

Meetgegevens

| | |
|---|--------------------------------------|
| Meetbereik | 100 ... 40.000 mm |
| Resolutie | 0,001 ... 10 mm |
| Nauwkeurigheid | 2 mm, +/- |
| Reproduceerbaarheid (3 sigma), zone dichtbij | 0,9 mm (bij meetbereik tot 500 mm) |
| Reproduceerbaarheid (3 sigma), afstandsbereik | 0,6 mm (bij meetbereik vanaf 500 mm) |
| Temperatuurdrijf, absoluut (mm/10K) | \leq 1 mm/10K |
| Verplaatsingssnelheid max. | 10 m/s |

Elektrische gegevens

| | |
|--------------------------|---------------------|
| Bluscircuit | Geen gegevens |
| Prestatiegegevens | |
| Voedingsspanning U_B | 18 ... 30 V, DC |
| Stroomopname, max. | 500 mA, bij 24 V DC |

Tijdgedrag

| | |
|---------------|--|
| Aanspreektijd | 14 ms, Basis voor sleepfoutberekening = 7 ms |
|---------------|--|

Interface

| | |
|----------------|----------------|
| Type | SSI |
| SSI | |
| Taktfrequentie | 50 ... 800 kHz |

Aansluiting

| | |
|----------------------|-------|
| Aantal aansluitingen | 3 St. |
|----------------------|-------|

Aansluiting 1

| | |
|----------------------------|---|
| Functie | Signaal IN Signaal OUT Spanningsvoorziening |
| Type aansluiting | Ronde stekker |
| Aanduiding op het apparaat | PWR |
| Schroefdraadmaat | M12 |
| Type | male |
| Materiaal | Metaal |
| Aantal polen | 5 -polig |
| Codering | A-gecodeerd |

Aansluiting 2

| | |
|----------------------------|----------------|
| Functie | Data-interface |
| Type aansluiting | Ronde stekker |
| Aanduiding op het apparaat | X1 SSI |
| Schroefdraadmaat | M12 |
| Type | male |
| Aantal polen | 5 -polig |
| Codering | B-gecodeerd |

Aansluiting 3

| | |
|----------------------------|-------------------|
| Functie | Service-interface |
| Type aansluiting | Ronde stekker |
| Aanduiding op het apparaat | XF0 SERVICE |
| Schroefdraadmaat | M12 |
| Type | female |
| Aantal polen | 4 -polig |
| Codering | D-gecodeerd |

Mechanische gegevens

| | |
|---------------------------|-------------------------|
| Bouwworm | hoekig |
| Afmeting (b x h x l) | 70 mm x 139 mm x 118 mm |
| Materiaal behuizing | Metaal |
| Behuizing metaal | Aluminiumspuitgietwerk |
| Materiaal optiekafdekking | Glas |
| Nettogewicht | 600 g |
| Kleur behuizing | grijs Rood |
| Type bevestiging | Doorgaande bevestiging |

Bediening en display

| | |
|---------------------|--------------------|
| Type weergave | LCD-display LED |
| Aantal LED's | 2 St. |
| Bedieningselementen | Folietoetsenbord |

Omgevingsgegevens

| | |
|--|---------------|
| Omgevingstemperatuur bedrijf | -30 ... 60 °C |
| Omgevingstemperatuur opslag | -30 ... 70 °C |
| Relatieve luchtvochtigheid (niet condenserend) | 90 % |

Certificeringen

| | |
|-------------------|-------|
| Beschermingsgraad | IP 65 |
| Beschermingsgraad | III |
| Goedkeuringen | UL |

Technische gegevens

| | |
|--------------------|----------|
| Douanetariefnummer | 90314990 |
| ECLASS 5.1.4 | 27270801 |
| ECLASS 8.0 | 27270801 |
| ECLASS 9.0 | 27270801 |
| ECLASS 10.0 | 27270801 |
| ECLASS 11.0 | 27270801 |
| ECLASS 12.0 | 27270916 |
| ECLASS 13.0 | 27270916 |
| ECLASS 14.0 | 27270916 |
| ETIM 5.0 | EC001825 |
| ETIM 6.0 | EC001825 |
| ETIM 7.0 | EC001825 |
| ETIM 8.0 | EC001825 |
| ETIM 9.0 | EC001825 |

Maattekeningen

Alle maten in millimeter

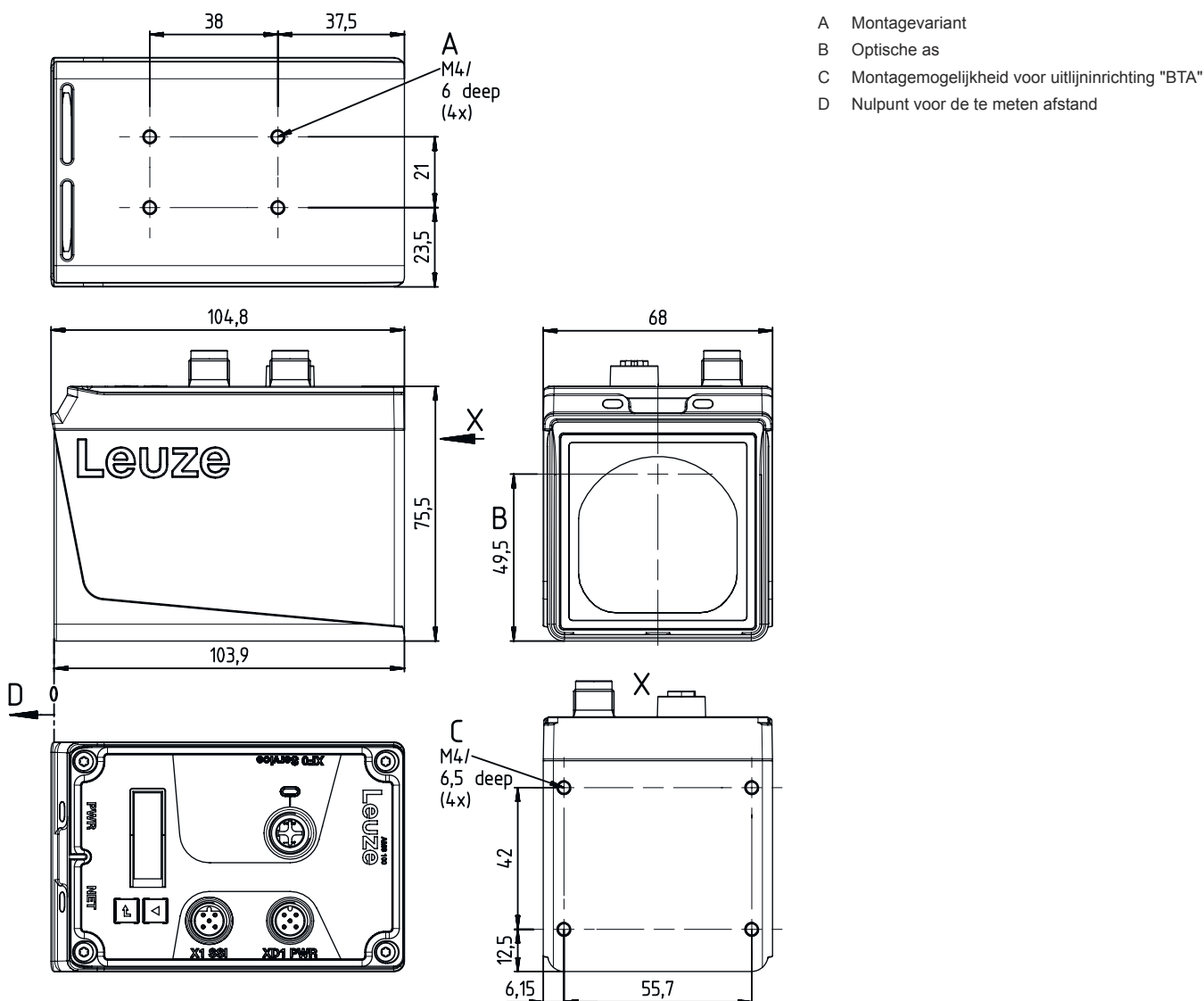

Elektrische aansluiting

Aansluiting 1

PWR

| | |
|------------------|----------------------|
| Functie | Signaal IN |
| | Signaal OUT |
| | Spanningsvoorziening |
| Type aansluiting | Ronde stekker |
| Schroefdraadmaat | M12 |
| Type | male |
| Materiaal | Metaal |
| Aantal polen | 5 -polig |
| Codering | A-gecodeerd |

Elektrische aansluiting

| Pin | Pintoewijzing |
|-----|---------------|
| 1 | V+ |
| 2 | I/O 1 |
| 3 | GND |
| 4 | I/O 2 |
| 5 | FE |

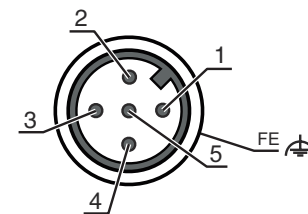

Aansluiting 2

X1 SSI

| | |
|------------------|----------------|
| Functie | Data-interface |
| Type aansluiting | Ronde stekker |
| Schroefdraadmaat | M12 |
| Type | male |
| Materiaal | Metaal |
| Aantal polen | 5 -polig |
| Codering | B-gecodeerd |

| Pin | Pintoewijzing |
|-----|---------------|
| 1 | DATA+ |
| 2 | DATA- |
| 3 | CLK+ |
| 4 | CLK- |
| 5 | FE |

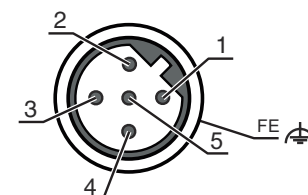

Aansluiting 3

XF0 SERVICE

| | |
|------------------|-------------------|
| Functie | Service-interface |
| Type aansluiting | Ronde stekker |
| Schroefdraadmaat | M12 |
| Type | female |
| Materiaal | Metaal |
| Aantal polen | 4 -polig |
| Codering | D-gecodeerd |

| Pin | Pintoewijzing |
|-----|---------------|
| 1 | TD+ |
| 2 | RD+ |
| 3 | TD- |
| 4 | RD- |

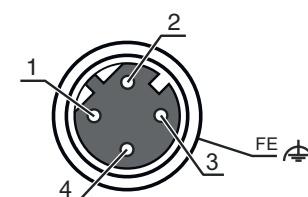

Diagrammen

Typ. reproduceerbaarheid

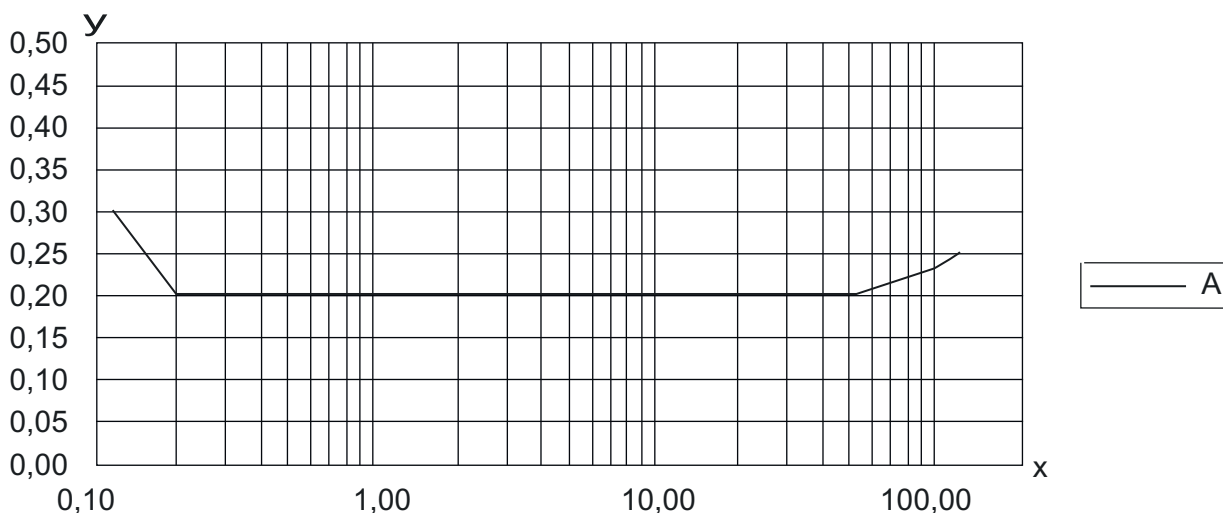

X Reproduceerbaarheid [mm]

Y Afstand [m]

A 1 sigma (max) / mm

Bediening en display

| LED | Display | Verklaring |
|-------|-----------------------|---|
| 1 PWR | Uit | Geen voedingsspanning |
| | groen, knipperend | Spanning aanwezig / geen meetwaarde-uitvoer / initialisatie loopt |
| | groen, permanent aan | Apparaat OK, meetwaarde-uitvoer |
| | rood, knipperend | Apparaat OK, waarschuwing ingesteld |
| | rood, permanent aan | Geen meetwaarde-uitvoer |
| 2 BUS | oranje, permanent aan | Geen datatransmissie |
| | Uit | Geen voedingsspanning |
| | groen, permanent aan | Datatransmissie actief |
| | groen, knipperend | Apparaat OK, initialiseringsfase |

Artikelsleutel

Artikelaanduiding: **AMS 1XXi YYY Z AAA**

| | |
|-------------|--|
| AMS | Serie AMS: absoluut meetsysteem |
| 1XXi | Interface 107i: |
| YYY | Reikwijdte 120: max. reikwijdte in m |
| AAA | Speciale uitvoering BTA: Uittijdbaar bevestigingsonderdeel |

Opmerking

Een lijst met alle beschikbare apparaattypen vindt u op de webpagina van Leuze via www.leuze.com.

Opmerkingen



Gebruiken voor het bedoeld gebruik!



- ☞ Het product is geen veiligheidssensor en dient niet voor personenbeveiliging.
- ☞ Het product mag alleen door een bevoegd persoon in bedrijf worden gesteld.
- ☞ Het product uitsluitend gebruiken volgens het bedoeld gebruik.



LET OP! LASERSTRAAL –LASER KLASSE 2



Niet in de straal kijken!

Het apparaat voldoet aan de eisen van IEC/EN 60825-1:2014 voor een product uit de **laserklasse 2** evenals de bepalingen van U.S. 21 CFR 1040.10 met de afwijking m.b.t. de Laser Notice No. 56 van 08-05-2019.

- ☞ Kijk nooit direct in de laserstraal of in de richting van reflecterende laserstralen! Bij langer in de straal kijken, bestaat het gevaar voor netvliesletsel.
- ☞ Richt de laserstraal van het apparaat nooit op personen!
- ☞ Onderbreek de laserstraal met een ondoorzichtig, niet reflecterend object, als de laserstraal onbedoeld gericht wordt op een persoon.
- ☞ Vermijd tijdens montage en uitlijning van het apparaat reflecties van de laserstraal door spiegelende oppervlakken!
- ☞ **VOORZICHTIG!** Worden andere dan de hier vermelde bedienings- en afstelrichtingen gebruikt of andere procedures uitgevoerd, kan dit een gevaarlijke stralingsblootstelling veroorzaken.
- ☞ De geldende wettelijke en lokale laserveiligheidsbepalingen opvolgen.
- ☞ Ingrepen en wijzigingen aan het apparaat zijn niet toegestaan.
Het apparaat bevat geen door de gebruiker in te stellen of te onderhouden onderdelen.
Reparaties mogen uitsluitend door Leuze electronic GmbH + Co. KG worden uitgevoerd.

OPMERKING



Laserwaarschuings- en laserinstructieborden aanbrengen!

Op het apparaat zijn laserwaarschuings- en laserinstructieborden aangebracht. Bij het apparaat worden zelfklevende laserwaarschuings- en laserinstructieplaatjes (stickers) meegeleverd in verschillende talen.



- ☞ Het laserwaarschuingsbord in de juiste taal voor de locatie aanbrengen. Bij gebruik van het apparaat in de VS, de sticker met het opschrift "Complies with 21 CFR 1040.10" gebruiken.
- ☞ De laserwaarschuings- en laserinstructieborden in de buurt van het apparaat aanbrengen, als op het apparaat geen borden zijn aangebracht (bijv. omdat het apparaat hier te klein voor is) of als op het apparaat aangebrachte laserwaarschuings- en laserinstructieborden door de inbouwsituatie worden verborgen.
- ☞ De laserwaarschuings- en laserinstructieborden zodanig aanbrengen dat ze leesbaar zijn, zonder dat blootstelling aan de laserstraal van het apparaat of andere optische straling noodzakelijk is.

Meer informatie

- Bij UL-applicaties is het gebruik alleen toegestaan in Class-2-stroomcircuits volgens NEC (National Electric Code).
- Bij de keuze van de onderdeelcombinatie door de machinefabrikant is het gebruik als veiligheidsgerelateerde component binnen een veiligheidsfunctie mogelijk.

Toebehoren





Aansluittechniek - aansluitkabels

| | Art.-nr. | Benaming | Artikel | Beschrijving |
|---|----------|--------------------|---------------|--|
|  | 50104171 | KB SSI/IBS-5000-BA | Aansluitkabel | Geschikt voor interface: SSI, Interbus-S Aansluiting 1: Ronde stekker, M12, axiaal, female, B-gecodeerd, 5 -polig Ronde stekker, LED: Nee Aansluiting 2: open uiteinde Afgeschermd: Ja Kabellengte: 5.000 mm Materiaal mantel: PUR |
|  | 50132079 | KD U-M12-5A-V1-050 | Aansluitkabel | Aansluiting 1: Ronde stekker, M12, axiaal, female, A-gecodeerd, 5 -polig Ronde stekker, LED: Nee Aansluiting 2: open uiteinde Afgeschermd: Nee Kabellengte: 5.000 mm Materiaal mantel: PVC |

Muting - montagesystemen

| | Art.-nr. | Benaming | Artikel | Beschrijving |
|---|----------|-----------|-----------------------|---|
|  | 50144968 | BT 0100M | Bevestigingsonderdeel | Uitvoering van bevestigingsonderdeel: Montageplaat Bevestiging, installatiezijde: Doorgaande bevestiging, Groefmontage Bevestiging, apparaatzijde: schroefbaar Materiaal: Metaal |
|  | 50144385 | BTA 0100M | Bevestigingsonderdeel | Bevestiging, installatiezijde: Doorgaande bevestiging Bevestiging, apparaatzijde: schroefbaar Type bevestigingsonderdeel: instelbaar Materiaal: Aluminium, Staal |

Reflecterende folies voor afstandssensoren

| | Art.-nr. | Benaming | Artikel | Beschrijving |
|---|----------|----------------------------|---------------------|---|
|  | 50141015 | REF 4-A-150X150 | Reflecterende folie | Bouwworm: rechthoekig Reflectievlak: 150 mm x 150 mm Chemische materiaalaanduiding: PMMA Bevestiging: kleeftbaar |
|  | 50115020 | Reflexfolie 200x200mm-H | Reflector | Speciale uitvoering: Verwarming Voedingsspanning: 230 V, AC Bouwworm: rechthoekig Reflectievlak: 200 mm x 200 mm Dragermateriaal: Aluminiumcomposiet Bevestiging: Montageplaat, Doorgaande bevestiging |
|  | 50104364 | Reflexfolie 200x200mm-M | Reflector | Bouwworm: rechthoekig Reflectievlak: 200 mm x 200 mm Dragermateriaal: Aluminiumcomposiet Bevestiging: Doorgaande bevestiging, Montageplaat |
|  | 50104361 | Reflexfolie 200x200mm-S | Reflecterende folie | Bouwworm: rechthoekig Reflectievlak: 200 mm x 200 mm Chemische materiaalaanduiding: PMMA Bevestiging: kleeftbaar |

Toebehoren

Diensten

| | Art.-nr. | Benaming | Artikel | Beschrijving |
|--|----------|------------|------------------------------------|---|
|  | S981001 | CS10-S-110 | Ondersteuning bij de ingebruikname | Details: Uitvoering op een locatie op verzoek van de klant, duur max. 10 uur. Voorwaarden: Apparaten en verbindingkabels zijn al gemonteerd, prijs zonder reis- en event. overnachtingskosten. |
|  | S981005 | CS10-T-110 | Productscholing | Details: Locatie en inhoud volgens afspraak, duur max. 10 uur. Voorwaarden: Prijs zonder reis- en event. overnachtingskosten. |

Opmerking



↪ Een lijst met alle beschikbare toebehoren vindt u op de webpagina van Leuze onder het downloadtabblad van de artikeldetailpagina.