

## Fiche technique Colonne de signalisation

Art. n°: 50149098

TL305-3MC-BZ-IOL-M12

### Contenu

- Caractéristiques techniques
- Encombrement
- Raccordement électrique
- Diagrammes
- Accessoires



Figure pouvant varier



## Caractéristiques techniques

### Données de base

Série	TL 305-IOL
Contenu	1 écrou M30 1 joint plat en caoutchouc
Type de signalisation	Optique et sonore

### Données optiques

Intensité lumineuse réglable	10 ... 100 %, par IO-Link
------------------------------	---------------------------

### Données électriques

#### Données de puissance

Tension d'alimentation $U_N$	18 ... 30 V, CC
Consommation, max.	195 mA

#### Entrées

Nombre d'entrées de commutation numériques	3 pièce(s)
--	------------

#### Entrées de commutation

Type	Entrée de commutation numérique
Tension de commutation high min.	8 V
Tension de commutation low max.	5 V
Type de tension	CC

#### Entrée de commutation numérique 1

Fonction	Déclenchement 1 External Trigger Mode : pré-réglages de 8 couleurs
----------	---

#### Entrée de commutation numérique 2

Fonction	Déclenchement 2 External Trigger Mode : pré-réglages de 8 couleurs
----------	---

#### Entrée de commutation numérique 3

Fonction	Déclenchement 3 External Trigger Mode : pré-réglages de 8 couleurs
----------	---

### Interface

Type	IO-Link
IO-Link	
Fonction	Quatre modes de fonctionnement, configuration des couleurs et du ronfleur
Mode COM	COM2
Min. cycle time	COM2 = 5 ms
Frametype	TYPE_2_V
Spécification	V1.1
Device ID	5001
SIO-Mode support	Oui

### Connexion

Nombre de connexions	1 pièce(s)
----------------------	------------

### Connexion 1

Fonction	Alimentation en tension Couleur d'éclairage par commande des broches (External Trigger Mode) IO-Link Signal IN
Type de connexion	Connecteur rond
Taille du filetage	M12
Type	Prise mâle
Matériau	Métallique
Nombre de pôles	5 pôles
Codage	Codage A

### Données mécaniques

Forme	Cylindrique
Dimensions (Ø x L)	50,6 mm x 184 mm
Taille du filetage	M30 x 1,5 mm
Matériau du boîtier	Métallique
Boîtier métallique	Aluminium anodisé
Matériau de la surface lumineuse	PolycarbonatePlastique
Poids net	310 g
Couleur du boîtier	Gris
Type d'agent lumineux	LED/24V
Modules de calotte	3 pièces préconfectionnées
Séquence de signalisation	Lumière permanente, clignotante, flash
Angle de rayonnement	360°
Ordre des modules (ascendant)	Défini par l'utilisateur par IO-Link : gamme de couleurs RVB, Réglages d'usine : rouge, vert, jaune, bleu, blanc, orange, rose

### Caractéristiques ambiantes

Température ambiante, fonctionnement	0 ... 50 °C
Température ambiante, stockage	0 ... 50 °C

### Certifications

Indice de protection	IP 20
Classe de protection	III
Homologations	UL

### Données acoustiques

Type de tonalité	Continue, intermittence lente (1 Hz), intermittence rapide (2,5 Hz)
Pression acoustique	80 dB
Nombre de sons	3 pièce(s)

## Caractéristiques techniques

ECLASS 5.1.4	27371230
ECLASS 8.0	27371230
ECLASS 9.0	27371230
ECLASS 10.0	27371230
ECLASS 11.0	27371230
ECLASS 12.0	27371230
ECLASS 13.0	27371230
ECLASS 14.0	27371230
ECLASS 15.0	27371230
ETIM 5.0	EC001042
ETIM 6.0	EC001042
ETIM 7.0	EC001042
ETIM 8.0	EC001042
ETIM 9.0	EC001042
ETIM 10.0	EC001042

## Encombrement

Toutes les dimensions sont en millimètres

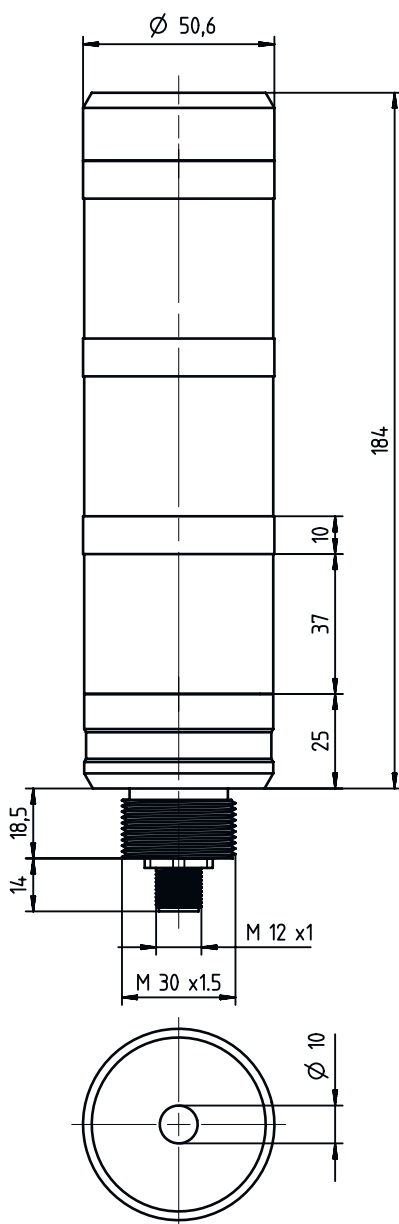

## Raccordement électrique

### Connexion 1

Fonction	Alimentation en tension Couleur d'éclairage par commande des broches (External Trigger Mode) IO-Link Signal IN
Type de connexion	Connecteur rond
Taille du filetage	M12
Type	Prise mâle
Matériau	Métallique
Nombre de pôles	5 pôles
Codage	Codage A

## Raccordement électrique

Broche	Affectation des broches	Couleur de brin
1	+	Brun
2	Déclenchement 1	Blanc
3	-	Bleu
4	Déclenchement 3 & IO-Link	Noir
5	Déclenchement 2	Gris

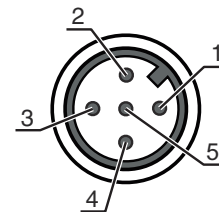

## Diagrammes



External Trigger Mode: Activation of the eight pre-sets via the three trigger inputs

Trigger Inputs			Pre-Sets	Factory Settings						
				TL305-3MC			TL305-3MC-BZ			
1	2	3		Seg. 1	Seg. 2	Seg. 3	Seg. 1	Seg. 2	Seg. 3	Buzzer
0	0	0	1	--	--	--	--	--	--	
1	0	0	2	--	--	Red	--	--	Red	
0	1	0	3	Green	--	--	Green	--	--	
1	1	0	4	--	Yellow	--	--	Yellow	--	
0	0	1	5	Blue	--	--	Blue	--	--	
1	0	1	6	White	--	--	White	--	--	
0	1	1	7	--	--	Red (slowly flashing)	--	--	Red (slowly flashing)	Buzzer (1 Hz)
1	1	1	8	--	--	Red (rapidly flashing)	--	--	Red (rapidly flashing)	Buzzer (2.5 Hz)



All trigger inputs have a delay of ~50 ms. Pre-sets can be defined via IO-Link.

## Accessoires

### Connectique - Unité de branchement

	Art. n°	Désignation	Article	Description
	50138211	MD 748i-11-82/L5-2222	Maître IO-Link	Type: Maître IO-Link Tension d'alimentation: 20 ... 30 V Consommation, max.: 12.000 mA Sorties de commutation par connexion de capteur: 1 pièce(s) Interface: IO-Link, PROFINET Connexions: 12 pièce(s) Connexions du capteur: 8 pièce(s) Connexions pour l'alimentation en tension: 2 pièce(s) Connexions d'interface: 2 pièce(s) Indice de protection: IP 67
	50138212	MD 748iC-11-82/L5-2222 F001	Maître IO-Link	Type: Maître IO-Link Tension d'alimentation: 20 ... 30 V Consommation, max.: 12.000 mA Sorties de commutation par connexion de capteur: 1 pièce(s) Interface: OPC UA, IO-Link, PROFINET Connexions: 12 pièce(s) Connexions du capteur: 8 pièce(s) Connexions pour l'alimentation en tension: 2 pièce(s) Connexions d'interface: 2 pièce(s) Indice de protection: IP 67

## Accessoires

	Art. n°	Désignation	Article	Description
	50144900	MD 798i-11-82/L5-2222	Maître IO-Link	Type: Maître IO-Link Consommation, max.: 11.000 mA Sorties de commutation par connexion de capteur: 1 pièce(s) Sortie de commutation: Transistor, PNP Interface: IO-Link, EtherNet IP, Modbus TCP, PROFINET, Reconnaissance automatique de protocole Connexions: 12 pièce(s) Connexions du capteur: 8 pièce(s) Connexions pour l'alimentation en tension: 2 pièce(s) Connexions d'interface: 2 pièce(s) Indice de protection: IP 67, IP 65, IP 69K
	50121098	SET MD12-US2-IL1.1 + Zub.	Kit de diagnostic	Interface: USB Connexions: 2 pièce(s) Indice de protection: IP 20



## Connectique - Câbles de raccordement

	Art. n°	Désignation	Article	Description
	50132079	KD U-M12-5A-V1-050	Câble de raccordement	Connexion 1: Connecteur rond, M12, Axiale, Prise femelle, Codage A, 5 pôles Connecteur rond, LED: Non Connexion 2: Extrémité libre Blindé: Non Longueur de câble: 5.000 mm Matériau de gaine: PVC

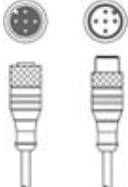
## Connectique - Câbles de liaison

	Art. n°	Désignation	Article	Description
	50133298	KDS U-M12-5A-M12-5A-V1-050	Câble de liaison	Connexion 1: Connecteur rond, M12, Axiale, Prise femelle, Codage A, 5 pôles Connexion 2: Connecteur rond, M12, Axiale, Prise mâle, Codage A, 5 pôles Blindé: Non Longueur de câble: 5.000 mm Matériau de gaine: PVC

## Montage

	Art. n°	Désignation	Article	Description
	50149110	TL305-AC.EP.100	Élément de colonne de signalisation	Forme: Cylindrique Diamètre: 35 mm Modèle: Tube d'extension Fixation, côté installation: À visser
	50149111	TL305-AC.MB1	Élément de colonne de signalisation	Forme: En L Modèle: Équerre en L Fixation, côté installation: À visser

**Accessoires**

	<b>Art. n°</b>	<b>Désignation</b>	<b>Article</b>	<b>Description</b>
	50149109	TL305-AC.MF.65	Élément de colonne de signalisation	Forme: Cylindrique Diamètre: 98 mm Modèle: Socle de montage Fixation, côté installation: À visser

**Remarque**

Vous trouverez une liste de tous les accessoires disponibles sur le site Internet de Leuze sous l'onglet Téléchargement de la page de détail de l'article.