

Scheda tecnica dati

Sistema di posizionamento a codici a barre

Cod. art.: 50125669

BPS 300i SM 100 D

Contenuto

- Dati tecnici
- Disegni quotati
- Diagrammi
- Codice articoli
- Avvisi
- Accessori



La figura può variare

CE CDRH **RS**422

UL
LISTED

UK
CA

Dati tecnici

Dati di base

| | |
|----------------------------------|--|
| Serie | BPS 300i |
| Per ordinare gli articoli | Funzionamento possibile solo in combinazione con gli elementi di collegamento MS 3xx, MK 3xx o KB 30x Il nastro a codici a barre deve essere ordinato separatamente |

Grandezze caratteristiche

| | |
|-------------|---------|
| MTTF | 83 anni |
|-------------|---------|

Dati ottici

| | |
|---------------------------------------|---|
| Profondità di campo | 50 ... 170 mm |
| Sorgente luminosa | Laser, Rosso |
| Lunghezza d'onda | 655 nm |
| Classe laser | 1, secondo IEC 60825-1:2014 (EN 60825-1:2014) |
| Forma del segnale di emissione | Continuo |
| Uscita del raggio di luce | Laterale |

Dati di misura

| | |
|--------------------------------------|---------------------|
| Campo di misura | 0 ... 10.000.000 mm |
| Risoluzione | 0,01 ... 10 mm |
| Riproducibilità (1 sigma) | 0,05 mm |
| Emissione del valore misurato | 1 ... 30 ms |
| Velocità di traslazione max. | 10 m/s |

Dati elettrici

| | |
|-------------------------------|---|
| Circuito di protezione | Protezione contro i cortocircuiti Protezione contro l'inversione di polarità |
|-------------------------------|---|

Dati di potenza

| | |
|---|-----------------|
| Tensione di alimentazione U_B | 18 ... 30 V, CC |
| Potenza assorbita, max. | 3,7 W |

Ingressi/uscite selezionabili

| | |
|---|-----------------|
| Corrente di uscita, max. | 60 mA |
| Numero ingressi/uscite selezionabili | 2 pezzo(i) |
| Corrente di ingresso max. | 8 mA |
| Elemento di commutazione | Transistor, PNP |

Interfaccia

| | |
|-------------|----------------|
| Tipo | RS 232, RS 422 |
|-------------|----------------|

RS 232

| | |
|---------------------------------|----------------------|
| Funzione | Processo |
| Velocità di trasmissione | 4.800 ... 115.200 Bd |
| Formato dei dati | Regolabile |
| Start bit | 1 |
| Bit dati | 7,8 |
| Stop bit | 1,2 |
| Parità | Regolabile |
| Codifica dei dati | Binario |

RS 422

| | |
|---------------------------------|----------------------|
| Funzione | Processo |
| Velocità di trasmissione | 4.800 ... 115.200 Bd |
| Formato dei dati | Regolabile |
| Start bit | 1 |
| Bit dati | 8 bit dati |
| Stop bit | 1, 2 stop bit |
| Parità | Regolabile |
| Codifica dei dati | Binario |

Interfaccia di assistenza

| | |
|-------------|-----|
| Tipo | USB |
|-------------|-----|

USB

| | |
|-----------------|--|
| Funzione | Assistenza Configurazione/parametrizzazione mediante server Web integrato |
|-----------------|--|

Dati meccanici

| | |
|--|---|
| Forma costruttiva | Cubica |
| Dimensioni (P x H x L) | 100 mm x 108,7 mm x 48,3 mm |
| Materiale dell'alloggiamento | Metallo |
| Alloggiamento in metallo | Alluminio pressofuso |
| Materiale della copertura della lente | Vetro |
| Peso netto | 580 g |
| Colore dell'alloggiamento | Argento Rosso |
| Tipo di fissaggio | Fissaggio parte posteriore Mediante elemento di fissaggio opzionale Scanalature a coda di rondine |

Comando e visualizzazione

| | |
|---|--|
| Tipo di visualizzazione | Display grafico monocromatico, 128 x 32 pixel LED |
| Tipo di configurazione/parametrizzazione | Via web browser |

Dati ambientali

| | |
|--|---------------|
| Temperatura ambiente, funzionamento | -5 ... 50 °C |
| Temperatura ambiente, stoccaggio | -35 ... 70 °C |
| Umidità relativa (non condensante) | 90 % |

Certificazioni

| | |
|---|--|
| Grado di protezione | IP 65, EN 60529 per connettori avvitati o coperchi applicati |
| Classe di protezione | III |
| Omologazioni | c UL US |
| Procedimento di controllo CEM secondo la norma | EN 61000-6-2 EN 61000-6-3 |
| Procedimento di controllo degli urti secondo la norma | IEC 60068-2-27, Test Ea |
| Procedimento di controllo degli urti permanenti secondo la norma | IEC 60068-2-29, Test Eb |
| Procedimento di controllo delle vibrazioni secondo la norma | IEC 60068-2-6, Test Fc |

Dati tecnici

| | |
|--------------------------|----------|
| Voce tariffaria doganale | 84719000 |
| ECLASS 5.1.4 | 27280190 |
| ECLASS 8.0 | 27280190 |
| ECLASS 9.0 | 27280190 |
| ECLASS 10.0 | 27280190 |
| ECLASS 11.0 | 27280190 |
| ECLASS 12.0 | 27280106 |
| ECLASS 13.0 | 27280106 |
| ECLASS 14.0 | 27280106 |
| ECLASS 15.0 | 27280106 |
| ECLASS 16.0 | 27280106 |
| ETIM 5.0 | EC001825 |
| ETIM 6.0 | EC001825 |
| ETIM 7.0 | EC001825 |
| ETIM 8.0 | EC001825 |
| ETIM 9.0 | EC001825 |
| ETIM 10.0 | EC001825 |
| UNSPSC 26.08 | 39121528 |

Disegni quotati

Tutte le dimensioni in millimetri

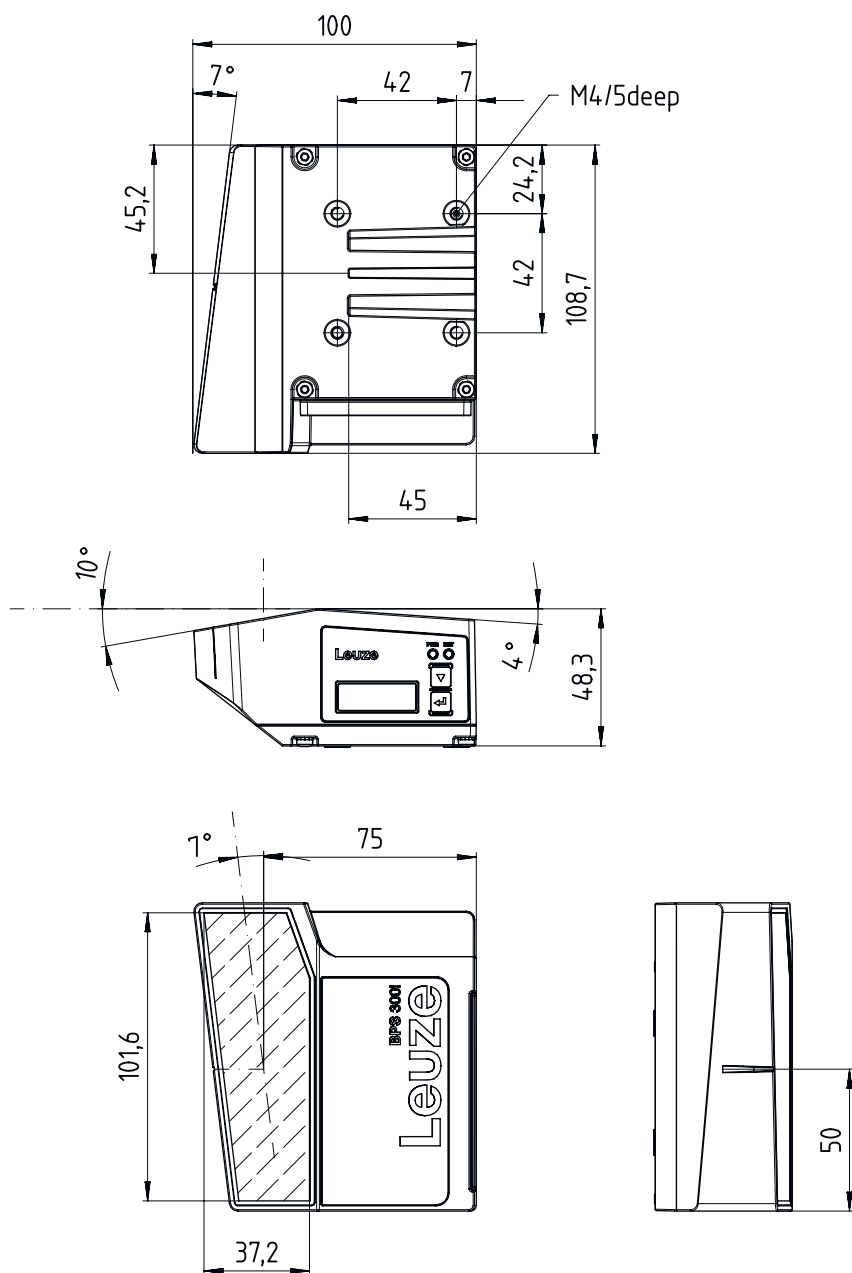

Diagrammi

Curva del campo di lettura



x Distanza del campo di lettura [mm]

y Larghezza del campo di lettura [mm]

Codice articoli



Denominazione articolo: **BPS 3XXi SM 100 Y Z AA**

| | |
|--------------|--|
| BPS | Principio di funzionamento BPS: sistema di posizionamento a codici a barre |
| 3XXxi | Serie/interfaccia (tecnologia fieldbus integrata) 300i: RS 232 / RS 422 (stand-alone) 301i: RS 485 304i: PROFIBUS DP 307i: SSI 348i: PROFINET RT 3007i: SSI (gamma di funzioni ridotta) 3048i: PROFINET RT (gamma di funzioni ridotta) |
| SM | Principio di scansione / ottica S: scanner a linee (single line) |
| 100 | Uscita del raggio 100: laterale |

Codice articoli

| | |
|--|---|
| YZ | Equipaggiamento speciale N/A: nessun equipaggiamento speciale D: con display H: con riscaldamento D H: con display e riscaldamento |
| AA | Elemento di commutazione N/A: Transistor, PNP 02: Transistor, NPN |
| Avviso | |
|  | È possibile trovare una lista con tutti i tipi di apparecchi disponibili sul sito di Leuze all'indirizzo www.leuze.com . |



Avvisi

| | |
|---|--|
|  Rispettare l'uso previsto! | |
|  | <ul style="list-style-type: none"> ☞ Questo prodotto non è un sensore di sicurezza e non serve alla protezione di persone. ☞ Il prodotto deve essere messo in servizio solo da personale qualificato. ☞ Utilizzare il prodotto solo conformemente all'uso previsto. |

| | |
|---|---|
|  ATTENZIONE! RADIAZIONE LASER – APPARECCHIO LASER DI CLASSE 1 | |
|  | <p>Il dispositivo soddisfa i requisiti conformemente alla IEC/EN 60825-1:2014 per un prodotto della classe laser 1 nonché le disposizioni previste dalla U.S. 21 CFR 1040.10 ad eccezione delle differenze previste dalla Laser Notice No. 56 dell'08/05/2019.</p> <ul style="list-style-type: none"> ☞ Rispettare le norme generali e locali in vigore sulla protezione per dispositivi laser. ☞ Interventi e modifiche sul dispositivo non sono consentiti. <p>Il dispositivo non contiene componenti che possono essere regolati o sottoposti a manutenzione dall'utente. Tutte le riparazioni devono essere effettuate esclusivamente da Leuze electronic GmbH + Co. KG.</p> |

Accessori

Sistemi di connessione - Cavi di collegamento

| | Cod. art. | Designazione | Articolo | Descrizione |
|---|------------------|---------------------|----------------------|---|
|  | 50104170 | KB SSI/IBS-10000-BA | Cavo di collegamento | Applicazione: Resistenza ad olio e lubrificanti Idoneo per interfaccia: SSI, Interbus-S Collegamento 1: Connettore circolare, M12, Assiale, female, Codifica B, 5 poli Connettore circolare, LED: No Collegamento 2: A cablare Schermato: Si Lunghezza cavo: 10.000 mm Materiale della guaina: PUR |
|  | 50104172 | KB SSI/IBS-2000-BA | Cavo di collegamento | Applicazione: Resistenza ad olio e lubrificanti Idoneo per interfaccia: SSI, Interbus-S Collegamento 1: Connettore circolare, M12, Assiale, female, Codifica B, 5 poli Connettore circolare, LED: No Collegamento 2: A cablare Schermato: Si Lunghezza cavo: 2.000 mm Materiale della guaina: PUR |

Accessori

| | Cod. art. | Designazione | Articolo | Descrizione |
|---|-----------|--------------------|----------------------|---|
|  | 50132077 | KD U-M12-5A-V1-020 | Cavo di collegamento | Applicazione: Resistenza alle sostanze chimiche Collegamento 1: Connettore circolare, M12, Assiale, female, Codifica A, 5 poli Connettore circolare, LED: No Collegamento 2: A cablare Schermato: No Lunghezza cavo: 2.000 mm Materiale della guaina: PVC |
|  | 50132079 | KD U-M12-5A-V1-050 | Cavo di collegamento | Applicazione: Resistenza alle sostanze chimiche Collegamento 1: Connettore circolare, M12, Assiale, female, Codifica A, 5 poli Connettore circolare, LED: No Collegamento 2: A cablare Schermato: No Lunghezza cavo: 5.000 mm Materiale della guaina: PVC |

Sistemi di connessione - Cavi di interconnessione



| | Cod. art. | Designazione | Articolo | Descrizione |
|--|------------|--------------|--------------------------|--|
|  | 50114571 * | KB 301-3000 | Cavo di interconnessione | Idoneo per interfaccia: RS 232, RS 422, RS 485 Collegamento 1: Connettore femmina Collegamento 2: JST ZHR, 10 poli, 6 poli Schermato: Sì Lunghezza cavo: 3.000 mm Materiale della guaina: PVC |

* Accessori necessari, ordinare separatamente

Sistemi di connessione - Connettori

| | Cod. art. | Designazione | Articolo | Descrizione |
|---|-----------|--------------|------------|--|
|  | 50120501 | KD 095-5A | Connettore | Collegamento: Connettore circolare, M12, Assiale, female, Codifica A, 5 poli |

Sistemi di connessione - Moduli di collegamento

| | Cod. art. | Designazione | Articolo | Descrizione |
|---|------------|--------------|-----------------------|---|
|  | 50116463 * | MK 300 | Parte di collegamento | Idoneo per: BCL 300i, BPS 300i Numero di collegamenti: 3 pezzo(i) Collegamento: Morsetto |
|  | 50116468 * | MS 300 | Parte di collegamento | Idoneo per: BCL 300i, BPS 300i Numero di collegamenti: 3 pezzo(i) Collegamento: Connettore circolare, M12 |

* Accessori necessari, ordinare separatamente

Accessori



Tecnica di fissaggio - Fissaggi su barra tonda

| | Cod. art. | Designazione | Articolo | Descrizione |
|--|-----------|--------------|-----------------------|---|
|  | 50121434 | BT 300 - 1 | Elemento di fissaggio | Contiene: 4 viti M4 x 10, 2 viti M6 x 10, 4 viti M3 x 8 Modello di elemento di fissaggio: Sistema di montaggio Fissaggio, lato impianto: Per barre tonde 10 - 16 mm Fissaggio, lato dispositivo: Avvitabile Tipo di elemento di fissaggio: Orientabile di 360°, Regolabile Materiale: Metallo |
|  | 50027375 | BT 56 | Elemento di fissaggio | Funzioni: Applicazioni statiche Modello di elemento di fissaggio: Sistema di montaggio Fissaggio, lato impianto: Per barra tonda 16 mm, Per barra tonda 18 mm, Per barra tonda 20 mm Fissaggio, lato dispositivo: Serrabile Materiale: Metallo Coppia di serraggio delle ganasce di fissaggio: 8 N·m |

Tecnica di fissaggio - Altro

| | Cod. art. | Designazione | Articolo | Descrizione |
|--|-----------|--------------|-----------------------|--|
|  | 50124941 | BTU 0300M-W | Elemento di fissaggio | Fissaggio, lato impianto: Fissaggio passante Fissaggio, lato dispositivo: Serrabile, Adatto a viti M4, Montaggio su scanalatura Materiale: Metallo Smorzamento delle vibrazioni: No |

Nastro a codici a barre

| | Cod. art. | Designazione | Articolo | Descrizione |
|--|-----------|------------------|-------------------------|--|
|  | 50144190 | BCB G40 H25 L010 | Nastro a codici a barre | Dimensioni: 25 mm x 10.000 mm Dimensioni di reticolo: 40 mm Materiale: Poliestere Metodo di produzione nastro a codici a barre: Stampa digitale |
|  | 50040041 | BCB G40 H47 L010 | Nastro a codici a barre | Dimensioni: 47 mm x 10.000 mm Dimensioni di reticolo: 40 mm Materiale: Poliestere Metodo di produzione nastro a codici a barre: Stampa digitale |
|  | 50037489 | BCB G40 H47 L020 | Nastro a codici a barre | Dimensioni: 47 mm x 20.000 mm Dimensioni di reticolo: 40 mm Metodo di produzione nastro a codici a barre: Stampa digitale |

Servizi

| | Cod. art. | Designazione | Articolo | Descrizione |
|--|-----------|--------------|--------------------------------|---|
|  | S981001 | CS10-S-110 | Supporto per la messa in opera | Dettagli: Luogo d'esecuzione scelto dal cliente, durata max. 10 ore. Condizioni: Gli apparecchi e i cavi di collegamento sono già montati, prezzo senza costi di viaggio ed event. di pernottamento. |

Accessori

| | Cod. art. | Designazione | Articolo | Descrizione |
|--|-----------|--------------|----------------------------------|---|
|  | S981005 | CS10-T-110 | Corso di formazione sui prodotti | Dettagli: Luogo e contenuto da concordare, durata max. 10 ore. Condizioni: Prezzo senza costi di viaggio ed event. di pernottamento. |

Avviso



È possibile trovare una lista con tutti gli accessori disponibili sul sito di Leuze nel registro Download della pagina di dettaglio del prodotto.