

Teknisk datablad

Refleksionsfotocelle polariseret

Art. nr.: 50147121

PRK36.D/2X-200-M12



Illustrationen kan afvige

Indhold

- Tekniske data
- Målskitser
- Elektrisk tilslutning
- Diagrammer
- Betjening og display
- Reflektorer & reflekterende folie
- Artikelnøgle
- Henvisninger
- Yderligere informationer
- Tilbehør



Tekniske data

Basisdata

Serie	36
Funktionsprincip	Refleksprincip
Applikation	Detektion af folieindpakkede objekter

Optiske data

Rækkevidde	tilsikret rækkevidde
Rækkevidde	0,3 ... 11 m, med reflektor TK(S) 100x100
Grænserækkevidde	Typisk rækkevidde
Grænserækkevidde	0,3 ... 14 m, med reflektor TK(S) 100x100
Lyskilde	LED, rød
Bølgelængde	645 nm
Sendesignalform	pulserende
LED-gruppe	Fri gruppe (iht. EN 62471)

Elektriske data

Beskyttet kredsløb	Kortslutningsbeskyttelse Polaritetsbeskyttelse Transientbeskyttelse
--------------------	---

Ydelsesdata

Forsyningsspænding U_B	10 ... 30 V, DC, inkl. resterende ripple
Resterende ripple	0 ... 15 %, fra U_B
Tomgangsstrøm	0 ... 20 mA

Udgange

Antal digitale skifteudgange	1 Stk.
------------------------------	--------

Skifteudgange

Spændingstype	DC
Skiftestrøm, maks.	100 mA
Skiftespænding	høj: $\geq(U_B - 2V)$ low: $\leq 2 V$

Skifteudgang 1

Bestykning	Tilslutning 1, pin 4
Skifteelement	Transistor, NPN
Skifteprincip	lys koblen

Tidsforløb

Skiftefrekvens	300 Hz
Reaktionstid	1,66 ms
Forsinkelse før opstart	300 ms

Tilslutning 1

Funktion	Signal OUT Spændingsforsyning
Tilslutningstype	Kabel med rundt stik
Kabellængde	200 mm
Materiale indkapsling	PUR
Kabelfarve	sort
Antal ledere	4 -året
Ledertværsnit	0,2 mm ²
Gevindstørrelse	M12
Type	male
Materiale	Kunststof
Antal poler	4 -polet
Kodning	A-kodet

Mekaniske data

Dimensioner (B x H x L)	20,5 mm x 76,3 mm x 44 mm
Materiale hus	Kunststof
Hus kunststof	PC-PBT
Materiale optikafdækning	Kunststof / PMMA
Nettovægt	65 g
Farve hus	sort
Fastgørelsestype	Gennemgangsfastgørelse via fastgøringsdel som option

Betjening og display

Visningstype	LED
Antal LED	2 Stk.

Omgivelsesdata

Omgivelsestemperatur drift	-40 ... 60 °C
Omgivelsestemperatur opbevaring	-40 ... 70 °C

Certificeringer

Kapsling	IP 67
Beskyttelsesklasse	III
Godkendelser	c UL US
Gældende standarder	IEC 60947-5-2

Klassifikation

Toldtarifnummer	85365019
ECLASS 5.1.4	27270902
ECLASS 8.0	27270902
ECLASS 9.0	27270902
ECLASS 10.0	27270902
ECLASS 11.0	27270902
ECLASS 12.0	27270902
ETIM 5.0	EC002717
ETIM 6.0	EC002717
ETIM 7.0	EC002717

Målskitser

Alle målangivelser i millimeter

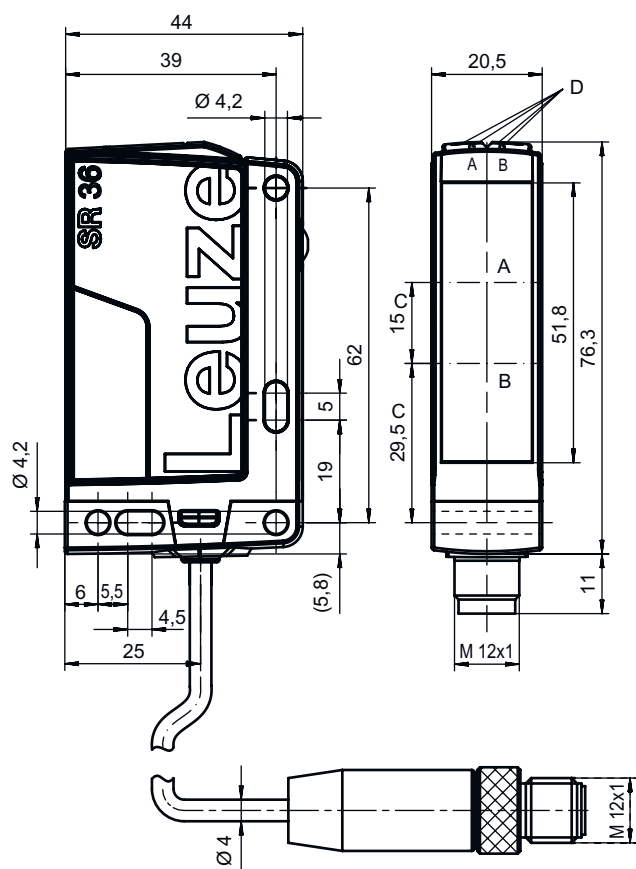

- A Modtager
- B Sender
- C Optisk akse
- DA LED grøn
- DB LED gul

Elektrisk tilslutning

Tilslutning 1

Funktion	Signal OUT Spændingsforsyning
Tilslutningstype	Kabel med rundt stik
Kabellængde	200 mm
Materiale indkapsling	PUR
Kabelfarve	sort
Antal ledere	4 -året
Ledertværsnit	0,2 mm ²
Gevindstørrelse	M12
Type	male
Materiale	Kunststof
Antal poler	4 -polet
Kodning	A-kodet

Pin Pintildeling

Pin	Pintildeling
1	V+
2	n.c.
3	GND
4	OUT 1

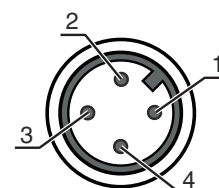

Diagrammer

Typ. reaktionsforløb (TKS100x100)

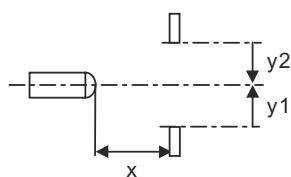
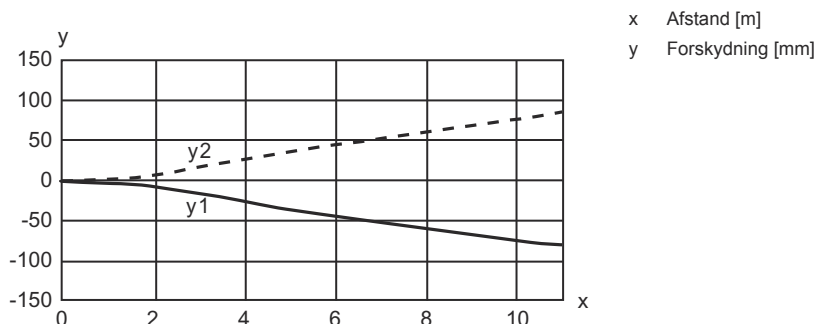

Typ. funktionsreserve

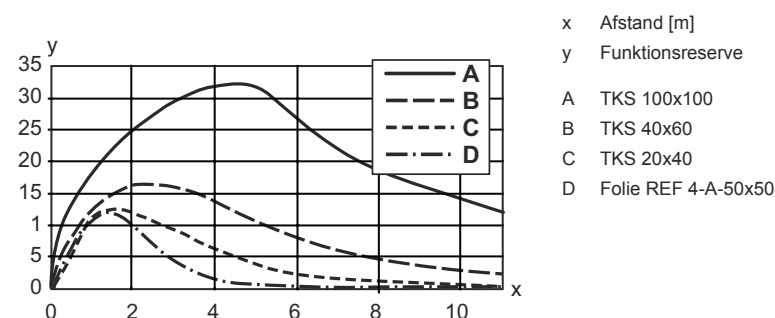







Betjening og display

LED	Visning	Betydning
1	grøn, permanent lys	Driftsklar
2	gul, permanent lys	Lysvej fri
	gul, blinkende	Lysvej fri, ingen funktionsreserve

Reflektorer & reflekterende folie

	Art. nr.	Designing	Rækkevidde Grænserækkevidde	Beskrivelse
	50117583	MTKS 50x50.1	0,5 ... 8 m 0,5 ... 10 m	Byggeform: firkantet Tre gange størrelse: 1,2 mm Refleksionsflade: 50 mm x 50 mm Materiale: Kunststof Bærende materiale: Kunststof Kemisk betegnelse materiale: PMMA8N Fastgørelse: Gennemgangsfastgørelse, kan påklæbes

Reflektorer & reflekterende folie

	Art. nr.	Designering	Rækkevidde Grænserækkevidde	Beskrivelse
	50108300	REF 4-A-50x50	0,8 ... 2 m 0,8 ... 3 m	Byggeform: firkantet Refleksionsflade: 50 mm x 50 mm Materiale: Kunststof Kemisk betegnelse materiale: PMMA Fastgørelse: selvklebende
	50003192	TK 100x100	0,3 ... 11 m 0,3 ... 14 m	Byggeform: firkantet Tre gange størrelse: 4 mm Refleksionsflade: 96 mm x 96 mm Materiale: Kunststof Bærende materiale: Kunststof Kemisk betegnelse materiale: PMMA8N Fastgørelse: Bagsiden kan beklæbes
	50024127	TK 82.2	0,3 ... 8 m 0,3 ... 10 m	Byggeform: Rund Tre gange størrelse: 4 mm Refleksionsflade diameter: 79 mm Materiale: Kunststof Bærende materiale: Kunststof Kemisk betegnelse materiale: PMMA8N Fastgørelse: Gennemgangsfastgørelse, Bagsiden kan beklæbes
	50022816	TKS 100X100	0,3 ... 11 m 0,3 ... 14 m	Byggeform: firkantet Tre gange størrelse: 4 mm Refleksionsflade: 96 mm x 96 mm Materiale: Kunststof Bærende materiale: Kunststof Kemisk betegnelse materiale: PMMA8N Fastgørelse: Gennemgangsfastgørelse, kan påklæbes
	50081283	TKS 20X40	0,3 ... 3 m 0,3 ... 4 m	Byggeform: firkantet Tre gange størrelse: 2,3 mm Refleksionsflade: 16 mm x 38 mm Materiale: Kunststof Bærende materiale: Kunststof Kemisk betegnelse materiale: PMMA8N Fastgørelse: Gennemgangsfastgørelse, kan påklæbes
	50040820	TKS 40X60	0,3 ... 6 m 0,3 ... 8 m	Byggeform: firkantet Tre gange størrelse: 4 mm Refleksionsflade: 37 mm x 56 mm Materiale: Kunststof Bærende materiale: Kunststof Kemisk betegnelse materiale: PMMA8N Fastgørelse: Gennemgangsfastgørelse, kan påklæbes

Artikelnøgle

Varebeskrivelse: AAA36 D.E/FG-K

AAA36	Funktionsprincip / byggeform HT36: Refleksionsfotocelle med baggrundsafblænding LS36: Envejsfotocelle sender LE36: Envejsfotocelle modtager PRK36: Refleksionsfotocelle med polarisationsfilter
D	Lystype bortfalder: Rødt lys I: Infrarødt lys
E	udstyr bortfalder: Standard 1: Potentiometer 270° D: Depolariserede medier

Artikelnøgle

FG	Skifteudgang / Funktion 2: NPN-transistorudgang, lys koblende N: NPN-transistorudgang, mørk koblende 4: PNP transistorudgang, lys koblende PNP transistorudgang, mørk koblende X: Pin ikke besat
K	bortfalder: Kabel, standardlængde 2000 mm, 3-ledet 200-M12: Kabel, længde 200 mm med M12 rund stikforbindelse, 4-polet, aksial (stik) M12: M12 rund stikforbindelse, 4-polet (stik)

Henvisning

	En liste over alle disponible apparattyper fremgår af Leuzes webside på www.leuze.com .
--	--

Henvisninger

Overhold den tilsigtede brug!

	<ul style="list-style-type: none"> ☞ Produktet er ingen sikkerhedssensor og er ikke egnet til personbeskyttelse. ☞ Produktet må kun tages i drift af autoriserede personer. ☞ Anvend produktet udelukkende i overensstemmelse med den tilsigtede brug.
--	---

Ved UL-applikationer:

	<ul style="list-style-type: none"> ☞ Ved UL-applikationer er brugen udelukkende tilladt i klasse-2-strømkredsløb iht. NEC (national electric code). ☞ Disse nærhedskontakter skal anvendes sammen med UL-angivne kabelenheder nominelt 30V, 0,5A min, installation i marken eller tilsvarende (kategorier: CYJV/CYJV7 eller PVVA/PVVA7)
--	---

Yderligere informationer

- Lyskilde: Middel levetid 100.000 h ved en omgivelsestemperatur på 25 °C
- Reaktionstid: Til korte henfaldstider anbefales en belastning i ohm på ca. 5 kOhm
- Anvendelse i sikkerhedsrelevante applikationer i henhold til EN ISO 13849-1:2015, f.eks. muting, beskyttelsesfeltomkobling af sikkerhedslaserscannere

Tilbehør

Tilslutningsteknik - Tilslutningskabler

	Art. nr.	Designering	Artikel	Beskrivelse
	50130652	KD U-M12-4A-V1-050	Tilslutningsledning	Tilslutning 1: Rundt stik, M12, aksial, female, A-kodet, 4 -polet Rundt stik, LED: Nej Tilslutning 2: åben ende Afskærmet: Nej Kabellængde: 5.000 mm Materiale indkapsling: PVC

Tilbehør

	Art. nr.	Designering	Artikel	Beskrivelse
	50130690	KD U-M12-4W-V1-050	Tilslutningsledning	Tilslutning 1: Rundt stik, M12, vinklet, female, A-kodet, 4 -polet Rundt stik, LED: Nej Tilslutning 2: åben ende Afskærmet: Nej Kabellængde: 5.000 mm Materiale indkapsling: PVC

Fastgørelsesteknik - Monteringsvinkel

	Art. nr.	Designering	Artikel	Beskrivelse
	50105315	BT 46	Fastgøringsdel	Fastgørelsesdelens udførelse: Vinkel L-form Fastgørelse, på anlægget: Gennemgangsfastgørelse Fastgørelse, på enheden: kan skrues Type fastgørelsesdel: stiv Materiale: Metal

Fastgørelsesteknik - Montering af runde stænger

	Art. nr.	Designering	Artikel	Beskrivelse
	50117252	BTU 300M-D12	Montagesystem	Fastgørelsesdelens udførelse: Montagesystem Fastgørelse, på anlægget: til rundstang 12 mm, Pladefastgørelse Fastgørelse, på enheden: kan skrues, Egned til M4-skrues Type fastgørelsesdel: kan klemmes, drejelig 360°, kan justeres Materiale: Metal

Standardreflektorer

	Art. nr.	Designering	Artikel	Beskrivelse
	50081283	TKS 20X40	Reflektor	Byggeform: firkantet Tre gange størrelse: 2,3 mm Refleksionsflade: 16 mm x 38 mm Materiale: Kunststof Bærende materiale: Kunststof Kemisk betegnelse materiale: PMMA8N Fastgørelse: Gennemgangsfastgørelse, kan påklæbes
	50040820	TKS 40X60	Reflektor	Byggeform: firkantet Tre gange størrelse: 4 mm Refleksionsflade: 37 mm x 56 mm Materiale: Kunststof Bærende materiale: Kunststof Kemisk betegnelse materiale: PMMA8N Fastgørelse: Gennemgangsfastgørelse, kan påklæbes

Henvi sning



En liste med alle disponible tilbehørsartikler findes på Leuze webside i download-fanebladet ved artiklerne.