

Teknisk datablad

Refleksionsfotocelle polariseret

Art. nr.: 50139556

PRK25C.D/PX-200-M12



Illustrationen kan afvige

Indhold

- Tekniske data
- Målskitser
- Elektrisk tilslutning
- Diagrammer
- Betjening og display
- Reflektorer & reflekterende folie
- Artikelnøgle
- Henvisninger
- Yderligere informationer
- Tilbehør



Tekniske data

Basisdata

Serie	25C
Funktionsprincip	Refleksprincip
Applikation	Detektion af folieindpakkede objekter

Optiske data

Rækkevidde	tilsikret rækkevidde
Rækkevidde	0,05 ... 8 m, med reflektor TK(S) 100x100
Grænserækkevidde	Typisk rækkevidde
Grænserækkevidde	0,05 ... 10 m, med reflektor TK(S) 100x100
Lyskilde	LED, rød
Bølgelængde	640 nm
Sendesignalform	pulserende
LED-gruppe	Fri gruppe (iht. EN 62471)

Elektriske data

Beskyttet kredsløb	Kortslutningsbeskyttelse Polaritetsbeskyttelse
--------------------	---

Ydelsesdata

Forsyningsspænding U_B	10 ... 30 V, DC, inkl. resterende ripple
Resterende ripple	0 ... 15 %, fra U_B
Tomgangsstrøm	0 ... 20 mA

Udgange

Antal digitale skifteudgange	1 Stk.
------------------------------	--------

Skifteudgange

Spændingstype	DC
Skiftestrøm, maks.	100 mA
Skiftespænding	høj: $\geq(U_B - 2,5V)$ lav: $\leq 2,5V$

Skifteudgang 1

Bestykning	Tilslutning 1, pin 4
Skifteelement	Transistor, PNP
Skifteprincip	mørk koblende

Tidsforløb

Skiftefrekvens	1.500 Hz
Reaktionstid	0,33 ms
Forsinkelse før opstart	300 ms

Tilslutning

Tilslutning 1	
Funktion	Signal OUT Spændingsforsyning
Tilslutningstype	Kabel med rundt stik
Kabellængde	200 mm
Materiale indkapsling	PUR
Kabelfarve	sort
Ledertværsnit	0,2 mm ²
Gevindstørrelse	M12
Type	male
Materiale	PUR
Antal poler	4 -polet
Kodning	A-kodet

Mekaniske data

Dimensioner (B x H x L)	15 mm x 42,7 mm x 30 mm
Materiale hus	Kunststof
Hus kunststof	ABS
Materiale optikafdækning	Kunststof
Nettovægt	33 g
Farve hus	rød
Fastgørelsestype	Gennemgangsfastgørelse med M4- gevind via fastgøringsdel som option
Materiale-kompatibilitet	ECOLAB

Betjening og display

Visningstype	LED
Antal LED	2 Stk.

Omgivelsesdata

Omgivelsestemperatur drift	-40 ... 60 °C
Omgivelsestemperatur opbevaring	-40 ... 70 °C

Certificeringer

Kapsling	IP 67 IP 69K
Beskyttelsesklasse	III
Godkendelser	c UL US
Gældende standarder	IEC 60947-5-2

Klassifikation

Toldtarifnummer	85365019
ECLASS 5.1.4	27270902
ECLASS 8.0	27270902
ECLASS 9.0	27270902
ECLASS 10.0	27270902
ECLASS 11.0	27270902
ECLASS 12.0	27270902
ETIM 5.0	EC002717
ETIM 6.0	EC002717
ETIM 7.0	EC002717

Målskitser

Alle målangivelser i millimeter

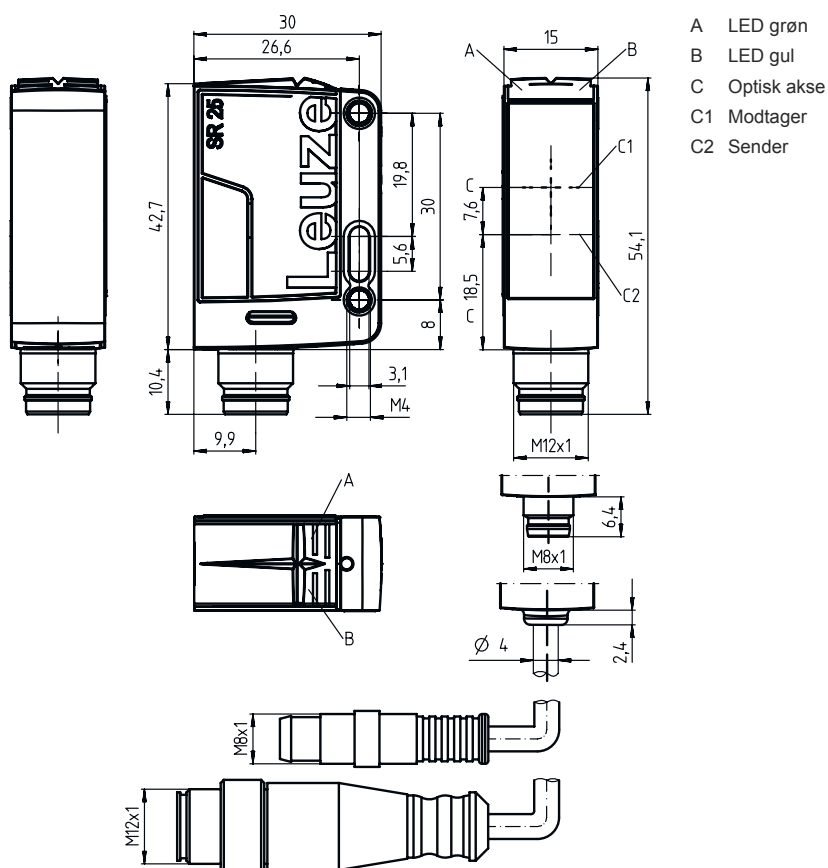

Elektrisk tilslutning

Tilslutning 1

Funktion	Signal OUT
	Spændingsforsyning
Tilslutningstype	Kabel med rundt stik
Kabellængde	200 mm
Materiale indkapsling	PUR
Kabelfarve	sort
Ledertværsnit	0,2 mm ²
Gevindstørrelse	M12
Type	male
Materiale	PUR
Antal poler	4 -polet
Kodning	A-kodet

Pin Pintildeling

Pin	Pintildeling
1	V+
2	n.c.
3	GND
4	OUT 1

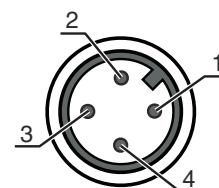

Diagrammer

Typ. reaktionsforløb (TKS100x100)

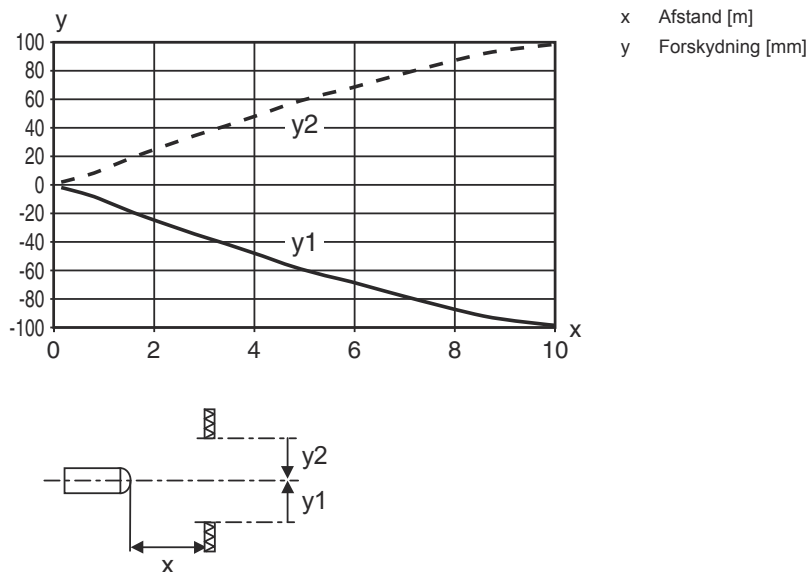

Typ. funktionsreserve

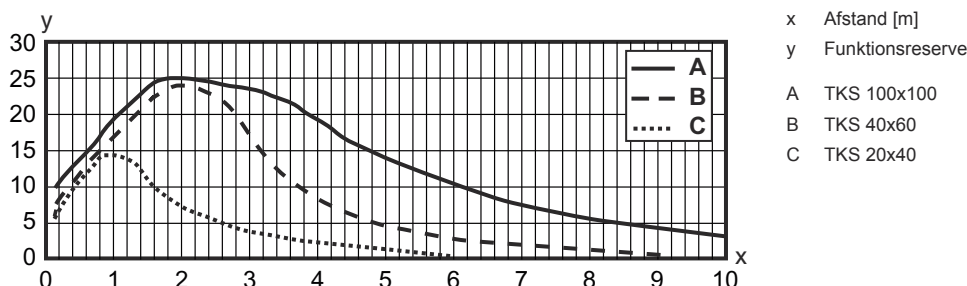







Betjening og display

LED	Visning	Betydning
1	grøn, permanent lys	Driftsklar
2	gul, permanent lys	Lysvej fri
	gul, blinkende	Lysvej fri, ingen funktionsreserve

Reflektorer & reflekterende folie

	Art. nr.	Designing	Rækkevidde Grænserækkevidde	Beskrivelse
	50117583	MTKS 50x50.1	0,3 ... 5 m 0,22 ... 6 m	Byggeform: firkantet Tre gange størrelse: 1,2 mm Refleksionsflade: 50 mm x 50 mm Materiale: Kunststof Bærende materiale: Kunststof Kemisk betegnelse materiale: PMMA8N Fastgørelse: Gennemgangsfastgørelse, kan påklæbes

Reflektorer & reflekterende folie

	Art. nr.	Designing	Rækkevidde Grænserækkevidde	Beskrivelse
	50106119	REF 4-A-100x100	0,25 ... 2 m 0,2 ... 2,5 m	Byggeform: firkantet Refleksionsflade: 100 mm x 100 mm Materiale: Kunststof Kemisk betegnelse materiale: PMMA Fastgørelse: selvklebende
	50110192	REF 6-A-50x50	0,13 ... 3,5 m 0,1 ... 4 m	Byggeform: firkantet Tre gange størrelse: 0,3 mm Refleksionsflade: 50 mm x 50 mm Materiale: Kunststof Kemisk betegnelse materiale: PMMA Fastgørelse: selvklebende
	50003192	TK 100x100	0,07 ... 8 m 0,05 ... 10 m	Byggeform: firkantet Tre gange størrelse: 4 mm Refleksionsflade: 96 mm x 96 mm Materiale: Kunststof Bærende materiale: Kunststof Kemisk betegnelse materiale: PMMA8N Fastgørelse: Bagsiden kan beklæbes
	50022816	TKS 100X100	0,07 ... 8 m 0,05 ... 10 m	Byggeform: firkantet Tre gange størrelse: 4 mm Refleksionsflade: 96 mm x 96 mm Materiale: Kunststof Bærende materiale: Kunststof Kemisk betegnelse materiale: PMMA8N Fastgørelse: Gennemgangsfastgørelse, kan påklæbes
	50081283	TKS 20X40	0,12 ... 2,5 m 0,08 ... 3 m	Byggeform: firkantet Tre gange størrelse: 2,3 mm Refleksionsflade: 16 mm x 38 mm Materiale: Kunststof Bærende materiale: Kunststof Kemisk betegnelse materiale: PMMA8N Fastgørelse: Gennemgangsfastgørelse, kan påklæbes
	50040820	TKS 40X60	0,08 ... 4 m 0,06 ... 5 m	Byggeform: firkantet Tre gange størrelse: 4 mm Refleksionsflade: 37 mm x 56 mm Materiale: Kunststof Bærende materiale: Kunststof Kemisk betegnelse materiale: PMMA8N Fastgørelse: Gennemgangsfastgørelse, kan påklæbes

Artikelnøgle

Varebeskrivelse: AAA25C d EE-f.GGH/iJ-K

AAA25C	Funktionsprincip / byggeform HT25C: Refleksionsfotocelle med baggrundsafblænding PRK25C: Refleksionsfotocelle med polarisationsfilter LS25C: Envejsfotocelle sender LE25C: Envejsfotocelle modtager DRT25C: Dynamisk referencesensor
d	Lystype bortfalder: Rødt lys I: Infrarødt lys
EE	Lyskilde bortfalder: LED L1: Laser klasse 1 L2: Laser klasse 2
f	Forhåndsindstillet aftastningsvidde (valgfri) bortfalder: Rækkevidde ifølge datablad xxxF: forhåndsindstillet driftsområde [mm]

Artikelnøgle

GG	udstyr A: Autokollimationsprincip (en linse) S: Lille lysplet D: Detektion af folieindpakkede objekter X: Variant "Extended" HF: Frakobling af HF-belysning (LED) XL: Ekstra lang lysplet T: Autokollimationsprincip (en linse) til meget transparente flasker uden sporing TT: Autokollimationsprincip (en linse) til meget transparente flasker med sporing F: Forgrundsafblænding R: Øget rækkevidde SL: Spalteblænde
H	Rækkevidde-indstilling 1: Potentiometer 270° 2: Multi-potentiometer 3: Teach-in via knap R: Øget rækkevidde
i	Skifteudgang / Funktion OUT 1/IN: Pin 4 eller leder sort 2: NPN-transistorudgang, lys koblende N: NPN-transistorudgang, mørk koblende 4: PNP transistorudgang, lys koblende PNP transistorudgang, mørk koblende X: Pin ikke besat 8: Aktiveringsindgang (aktivering med High-signal) L: IO-Link interface (SIO-mode: PNP lys koblende, NPN aktiv ved mørke) 6: Push-Pull (push/pull) skifteudgang, PNP lys koblende, NPN mørk koblende G: Push-Pull (push/pull) skifteudgang, PNP mørk koblende, NPN lys koblende
J	Skifteudgang / funktion OUT 2/IN: Pin 2 eller leder hvid 2: NPN-transistorudgang, lys koblende N: NPN-transistorudgang, mørk koblende 4: PNP transistorudgang, lys koblende PNP transistorudgang, mørk koblende W: Alarmudgang X: Pin ikke besat 6: Push-Pull (push/pull) skifteudgang, PNP lys koblende, NPN mørk koblende T: Teach-in via kabel G: Push-Pull (push/pull) skifteudgang, PNP mørk koblende, NPN lys koblende
K	Elektrisk tilslutning bortfalder: Kabel, standardlængde 2000 mm, 4-ledet 200-M12: Kabel, længde 200 mm med M12 rund stikforbindelse, 4-polet, aksial (stik) M8: M8 rund stikforbindelse, 4-polet (stik) M12: M12 rund stikforbindelse, 4-polet (stik) 200-M8: Kabel, længde 200 mm med M8 rund stikforbindelse, 4-polet, aksial (stik)

Henvisning



↗ En liste over alle disponible apparattyper fremgår af Leuzes webside på www.leuze.com.

Henvisninger



Overhold den tilsigtede brug!



- ↗ Produktet er ingen sikkerhedssensor og er ikke egnet til personbeskyttelse.
- ↗ Produktet må kun tages i drift af autoriserede personer.
- ↗ Anvend produktet udelukkende i overensstemmelse med den tilsigtede brug.

Yderligere informationer

- Lyskilde: Middel levetid 100.000 h ved en omgivelsestemperatur på 25 °C
- Sum af udgangsstrøm for begge udgange 100 mA
- Anvendelse i sikkerhedsrelevante applikationer i henhold til EN ISO 13849-1:2015, f.eks. muting, beskyttelsesfeltomkobling af sikkerhedslaserscannere

Tilbehør

Tilslutningsteknik - Tilslutningsledninger

	Art. nr.	Designering	Artikel	Beskrivelse
	50130657	KD U-M12-4A-P1-050	Tilslutningsledning	Tilslutning 1: Rundt stik, M12, aksial, female, A-kodet, 4 -polet Tilslutning 2: åben ende Afskærmet: Nej Kabellængde: 5.000 mm Materiale indkapsling: PUR
	50130694	KD U-M12-4W-P1-050	Tilslutningsledning	Tilslutning 1: Rundt stik, M12, vinklet, female, A-kodet, 4 -polet Tilslutning 2: åben ende Afskærmet: Nej Kabellængde: 5.000 mm Materiale indkapsling: PUR

Fastgørelsesteknik - Monteringsvinkel



	Art. nr.	Designering	Artikel	Beskrivelse
	50118543	BT 300M.5	Holdevinkel	Fastgørelsesdelens udførelse: Vinkel L-form Fastgørelse, på anlægget: Gennemgangsfastgørelse Fastgørelse, på enheden: kan skrues, Egned til M4-skruer Type fastgørelsesdel: kan justeres Materiale: Rustfrit stål

Fastgørelsesteknik - Montering af runde stænger

	Art. nr.	Designering	Artikel	Beskrivelse
	50117252	BTU 300M-D12	Montagesystem	Fastgørelsesdelens udførelse: Montagesystem Fastgørelse, på anlægget: til rundstang 12 mm, Pladefastgørelse Fastgørelse, på enheden: kan skrues, Egned til M4-skruer Type fastgørelsesdel: kan klemmes, drejelig 360°, kan justeres Materiale: Metal

Tilbehør

Standardreflektorer

	Art. nr.	Designering	Artikel	Beskrivelse
	50108300	REF 4-A-50x50	Reflekerende folie	Byggeform: firkantet Refleksionsflade: 50 mm x 50 mm Materiale: Kunststof Kemisk betegnelse materiale: PMMA Fastgørelse: selvklæbende
	50022816	TKS 100X100	Reflektor	Byggeform: firkantet Tre gange størrelse: 4 mm Refleksionsflade: 96 mm x 96 mm Materiale: Kunststof Bærende materiale: Kunststof Kemisk betegnelse materiale: PMMA8N Fastgørelse: Gennemgangsfastgørelse, kan påklæbes
	50040820	TKS 40X60	Reflektor	Byggeform: firkantet Tre gange størrelse: 4 mm Refleksionsflade: 37 mm x 56 mm Materiale: Kunststof Bærende materiale: Kunststof Kemisk betegnelse materiale: PMMA8N Fastgørelse: Gennemgangsfastgørelse, kan påklæbes

Henvisning



↪ En liste med alle disponible tilbehørsartikler findes på Leuze webside i download-fanebladet ved artiklerne.