

Hoja técnica

Sensor de seguimiento óptico

Código: 50137472

OGS 600-280/CN-M12

Contenido

- Datos técnicos
- Dibujos acotados
- Conexión eléctrica
- Diagramas
- Notas
- Accesorios



La figura puede variar



CANopen **RS232**



Datos técnicos

Datos básicos

Serie	OGS 600
Aplicación	Seguimiento óptico
Tipos de pista	Pista clara sobre fondo oscuro
	Pista oscura sobre base clara
	Pista retroreflectante

Datos ópticos

Zona de trabajo	10 ... 70 mm
Fuente de luz	LED, Rojo
LED, longitud de onda luminosa	634 nm
Forma de señal de emisión	Pulsado
Ancho de detección para pista completa	265 mm

Datos de medición

Resolución de valores de medición	1 mm, Distancia de trabajo 35 mm
Error de linealidad	0 ... 5 mm, Distancia de trabajo 35 mm
Valor representado para aristas	170 ... 2.830
Máximo valor representado	0 ... 3.000

Datos eléctricos

Circuito de protección	Protección contra cortocircuito
	Protección contra polarización inversa

Datos de potencia

Tensión de alimentación U_B	18 ... 30 V, CC
Consumo de potencia medio	4 W

Salidas

Número de salidas digitales	1 Unidad(es)
-----------------------------	--------------

Salidas

Tipo	Salida digital
Tipo de tensión	CC
Corriente de conmutación, máx.	100 mA
Tensión de conmutación	high: $\geq(U_B - 2V)$
	low: $\leq 2V$

Salida 1

Elemento de conmutación	Transistor, PNP
Principio de conmutación	Supervisión de pista / supervisión de contraste, ajustables

Respuesta temporal

Tiempo de ciclo	10 ms
-----------------	-------

Interfaz

Tipo	CANopen
CANopen	
Función	Proceso
Velocidad de transmisión	10 ... 1.000 kBit/s

Interfaz servicio

Tipo	RS 232
RS 232	
Velocidad de transmisión	115.200 bit/s

Conexión

Número de conexiones	2 Unidad(es)
----------------------	--------------

Conexión 1

Función	Interfaz de datos
Tipo de conexión	Conector redondo
Tamaño de rosca	M12
Tipo	Conector hembra
Material	Metal
Número de polos	5 polos
Codificación	Codificación A

Conexión 2

Función	Alimentación de tensión
	Interfaz de servicio
	Señal OUT
Tipo de conexión	Conector redondo
Tamaño de rosca	M12
Tipo	Conector macho
Material	Metal
Número de polos	5 polos
Codificación	Codificación A

Datos mecánicos

Diseño	Cúbico
Dimensiones (An x Al x L)	34,5 mm x 47,5 mm x 360 mm
Carcasa de metal	Aluminio
Material, cubierta de óptica	Plástico
Peso neto	405 g
Color de carcasa	Rojo
Tipo de fijación	Soporte incluido en el suministro

Operación e Indicación

Tipo de configuración/parametrización	Software
---------------------------------------	----------

Datos ambientales

Temperatura ambiente en servicio	-15 ... 50 °C
Temperatura ambiente en almacén	-30 ... 60 °C

Certificaciones

Índice de protección	IP 65
Clase de seguridad	III
Certificaciones	c UL US
Sistema de normas vigentes	EN 60947-5-2:2007+A1:2012

Clasificación

Número de arancel	85365019
eCl@ss 5.1.4	27270906
eCl@ss 8.0	27270906
eCl@ss 9.0	27270906
eCl@ss 10.0	27270906
eCl@ss 11.0	27270906
ETIM 5.0	EC001820
ETIM 6.0	EC001820
ETIM 7.0	EC001820

Dibujos acotados

Todas las medidas en milímetros

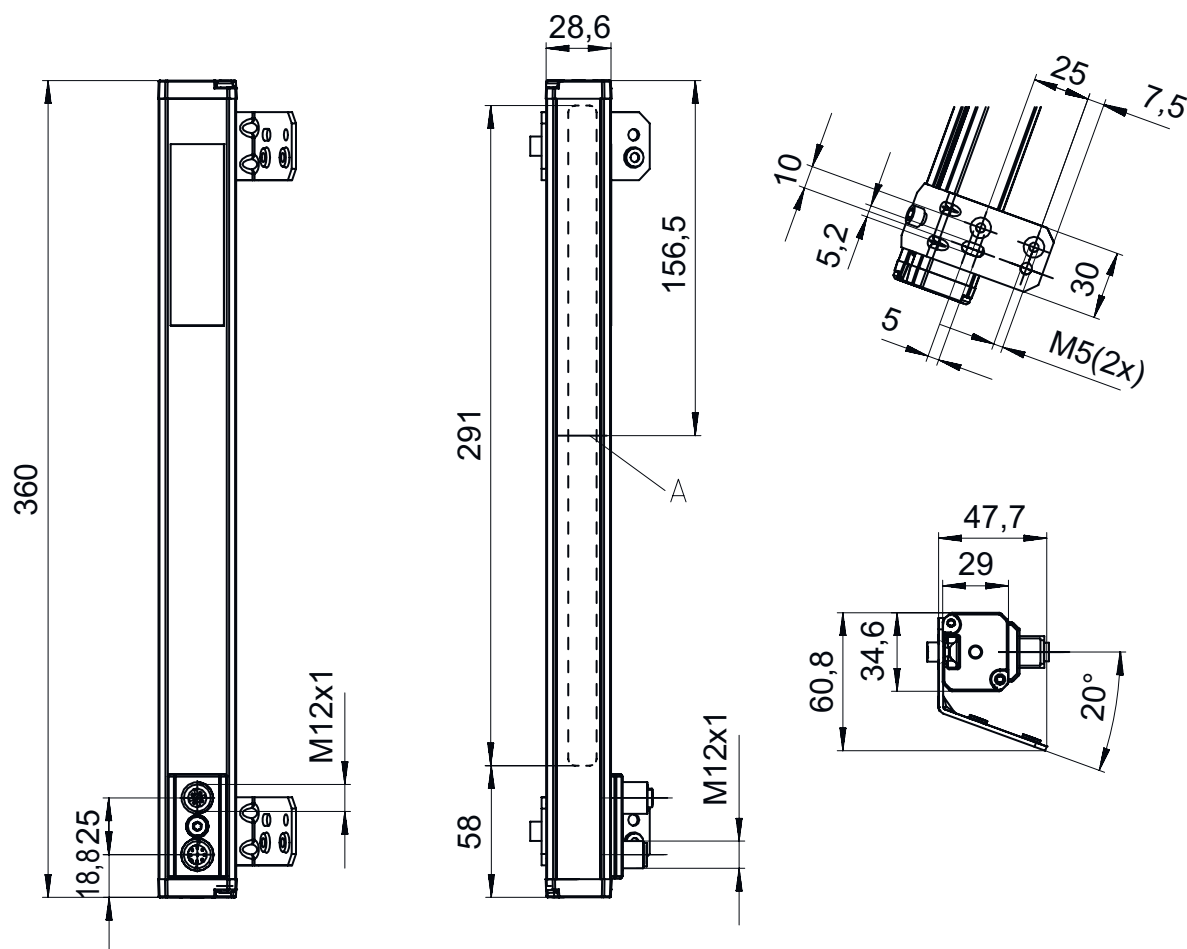

A Iluminación integrada

Conexión eléctrica

Conexión 1

Función	Interfaz de datos
Tipo de conexión	Conector redondo
Tamaño de rosca	M12
Tipo	Conector hembra
Material	Metal
Número de polos	5 polos
Codificación	Codificación A

Pin Asignación de pines

1	CAN Shield
2	n.c.
3	CAN GND
4	CAN H
5	CAN L

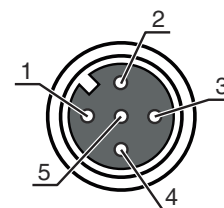

Conexión eléctrica

Conexión 2

Función	Alimentación de tensión Interfaz de servicio Señal OUT
Tipo de conexión	Conector redondo
Tamaño de rosca	M12
Tipo	Conector macho
Material	Metal
Número de polos	5 polos
Codificación	Codificación A

Pin Asignación de pines

1	V+
2	RxD RS232
3	GND
4	OUT 1
5	TxD RS 232

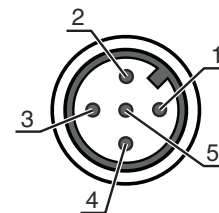

Diagramas

Curva característica del valor típico: error de linealidad

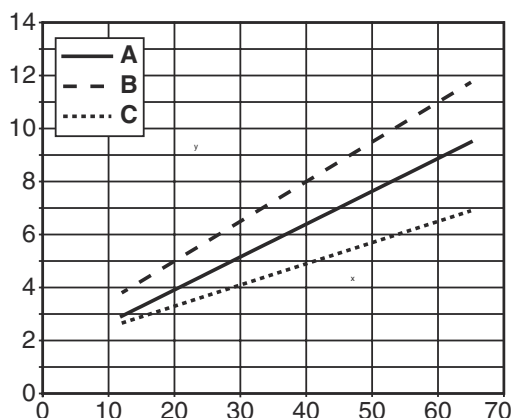

x Distancia entre el sensor y el suelo [mm]
 y Error de linealidad [mm]
 A Valor característico
 B máx.
 C mín.

Curva característica del sensor en una pista

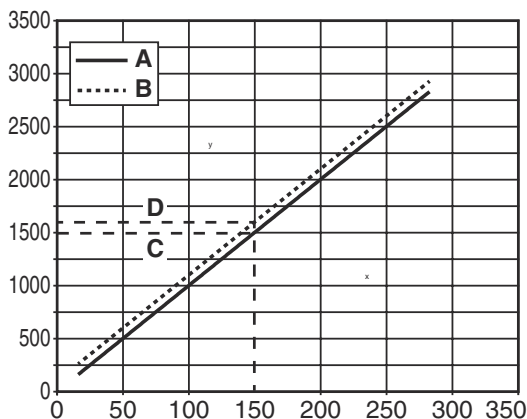

x Posición de la arista izquierda de la pista debajo del sensor [mm]
 y Posición de arista
 A Valor de medición de la arista izquierda
 B Valor de medición de la arista derecha
 C Posición de la arista izquierda
 D Posición de la arista derecha

Notas



¡Atención al uso conforme!



- ↪ El producto no es un sensor de seguridad y no es apto para la protección de personas.
- ↪ El producto solo lo pueden poner en marcha personas capacitadas.
- ↪ Emplee el producto para el uso conforme definido.



En aplicaciones UL:



- ↪ En aplicaciones UL está permitido el uso exclusivamente en circuitos de Class 2 según NEC (National Electric Code).
- ↪ Temperatura ambiente máx.: 50°C
- ↪ «Sólo para el uso en aplicaciones NFPA 79»
- ↪ «Apropiado sólo para interiores»

Accesorios

Sistema de conexión - Cables de conexión

	Código	Denominación	Artículo	Descripción
	50114692	KB DN/CAN-2000 BA	Cable de conexión	Apropriado para interfaz: DeviceNet, CANopen Conexión 1: Conector redondo, M12, Axial, Conector hembra, Codificación A, 5 polos Conexión 2: Final abierto Apantallado: Sí Longitud de cable: 2.000 mm Material de cubierta: PUR
	50114693	KB DN/CAN-2000 SA	Cable de conexión	Apropriado para interfaz: DeviceNet, CANopen Conexión 1: Conector redondo, M12, Axial, Conector macho, Codificación A, 5 polos Conexión 2: Final abierto Apantallado: Sí Longitud de cable: 2.000 mm Material de cubierta: PUR

Nota



- ↪ Encontrará una lista con todos los accesorios disponibles en el sitio web de Leuze, en la pestaña de Descargas de la página detallada del artículo.