

技术数据表

带偏振光片镜反射型光电传感器

配件编号: 50139673

PRK25C.TT3/2N



图片可能不同

内容

- 技术参数
- 尺寸图纸
- 电气连接
- 图示
- 操作和显示
- 反射器和反射仪
- 产品型号描述
- 说明
- 更多信息
- 配件



技术参数

基础数据

系列	25C
工作原理	反射原理
应用	透明薄膜探测 高透明瓶探测

专门设计

专门设计	自动对准 跟踪功能
------	--------------

光学数据

检测距离	保证的检测范围
检测距离	0 ... 3 m, 带反射器 TK(S) 100x100
检测范围极限	典型检测范围
检测范围极限	0 ... 3.6 m, 带反射器 TK(S) 100x100
光源	LED, 红色
波长	640 nm
传输信号波形	脉冲
LED 组	自由组 (根据 EN 62471)

电气数据

保护电路	反极性保护 短路保护
------	---------------

性能数据

供电电压 U_B	10 ... 30 V, DC, 包括剩余波纹度
剩余波纹度	0 ... 15 %, 来自 U_B
开路电流	0 ... 20 mA

输出

数字开关量输出数	2 光束
----------	------

开关量输出

电压类型	DC
最大开关电流	100 mA
开关电压	低: $\leq 2.5V$ 高: $\geq (U_B - 2.5V)$

开关量输出1

开关元件	晶体管, NPN
开关原理	亮通

开关量输出2

开关元件	晶体管, NPN
开关原理	暗通

时序

开关频率	1,500 Hz
响应时间	0.33 ms
延时	300 ms

连接1

功能	供电电源 信号输出
类型	电缆
电缆长度	2,000 mm
护套材料	PUR
电缆颜色	黑色
导线数量	4 芯
核心截面	0.2 mm ²

机械参数

尺寸 (宽 x 高 x 长)	15 mm x 42.7 mm x 30 mm
外壳材料	塑料
塑料外壳	ABS
镜头盖材料	塑料
净重	55 g
外壳颜色	红色
紧固类型	用 M4 螺纹通孔安装 通过可选安装设备
材料兼容性	ECOLAB

操作和显示

显示类型	LED
LED数	2 光束
操作控制	示教按钮
操作控制功能	灵敏度设置

环境数据

环境温度, 工作	-40 ... 60 °C
环境温度, 储藏	-40 ... 70 °C

认证

防护等级	IP 67 IP 69K
安全等级	III
认证	c UL US
应用标准	IEC 60947-5-2

分类

税率编号	85365019
eCl@ss 5.1.4	27270902
eCl@ss 8.0	27270902
eCl@ss 9.0	27270902
eCl@ss 10.0	27270902
eCl@ss 11.0	27270902
ETIM 5.0	EC002717
ETIM 6.0	EC002717
ETIM 7.0	EC002717

尺寸图纸

所有尺寸单位均为毫米

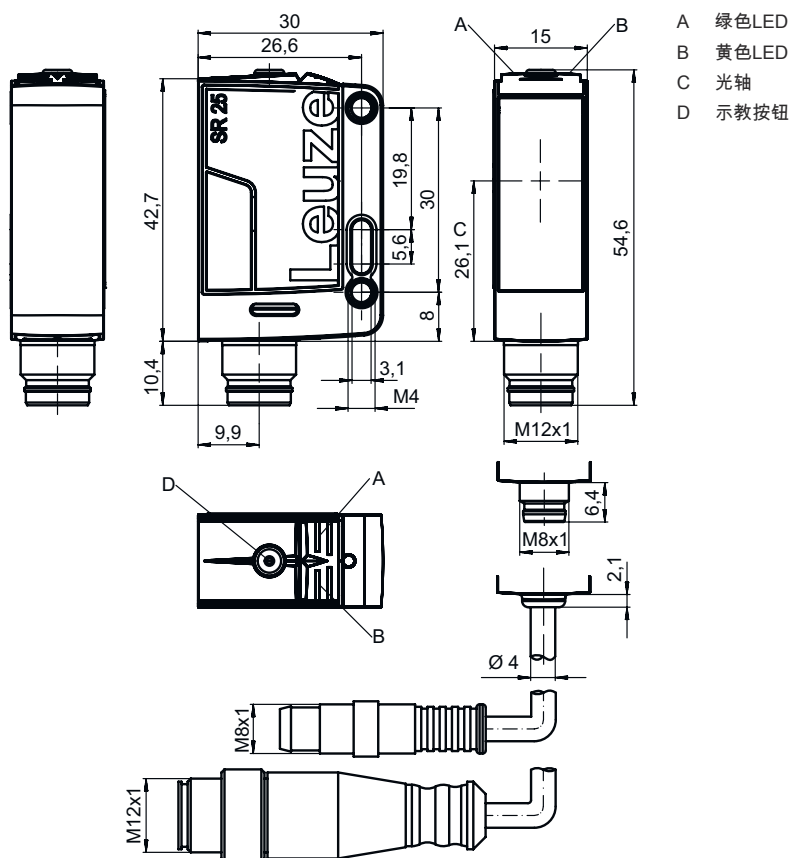

电气连接

连接1

功能	供电电源
	信号输出
类型	电缆
电缆长度	2,000 mm
护套材料	PUR
电缆颜色	黑色
导线数量	4 芯
核心截面	0.2 mm ²

芯线颜色

芯线敷设

棕色	V+
白色	OUT 2
蓝色	GND
黑色	OUT 1

图示



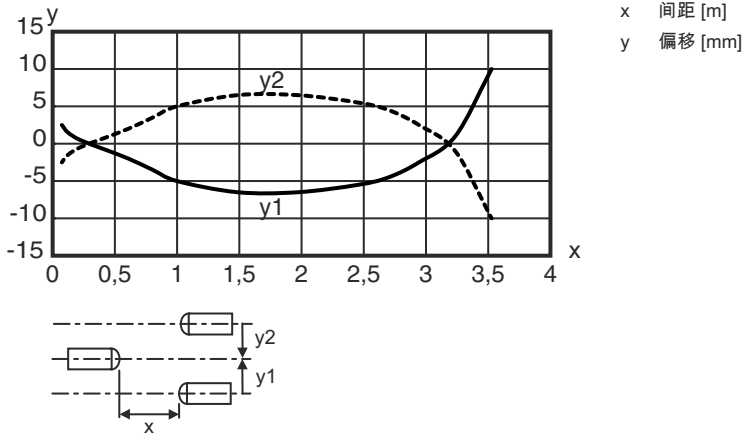

响应动作类型 (TKS100x100)







操作和显示

LED	显示	说明
1	绿色, 常亮	准备就绪
2	黄色, 常亮 黄色, 闪烁	光路通光 光路通光, 无功能储备

反射器和反射仪

	配件编号	名称	检测距离 检测范围极限	说明
	50117583	MTKS 50x50.1	0 ... 2 m 0 ... 2.4 m	设计: rechteckig 三倍尺寸: 1.2 mm 反射面: 50 mm x 50 mm 材料: Kunststoff 基材: Kunststoff 材料化学名: PMMA8N 固定: Durchgangsbefestigung, klebbar
	50108300	REF 4-A-50x50	0 ... 0.5 m 0 ... 0.6 m	设计: rechteckig 反射面: 50 mm x 50 mm 材料: Kunststoff 材料化学名: PMMA 固定: selbstklebend
	50110192	REF 6-A-50x50	0 ... 1.3 m 0 ... 1.5 m	设计: rechteckig 三倍尺寸: 0.3 mm 反射面: 50 mm x 50 mm 材料: Kunststoff 材料化学名: PMMA 固定: selbstklebend
	50003192	TK 100x100	0 ... 3 m 0 ... 3.6 m	设计: rechteckig 三倍尺寸: 4 mm 反射面: 96 mm x 96 mm 材料: Kunststoff 基材: Kunststoff 材料化学名: PMMA8N 固定: Rückseite kann beklebt werden

反射器和反射仪

	配件编号	名称	检测距离 检测范围极限	说明
	50022816	TKS 100X100	0 ... 3 m 0 ... 3.6 m	设计: rechteckig 三倍尺寸: 4 mm 反射面: 96 mm x 96 mm 材料: Kunststoff 基材: Kunststoff 材料化学名: PMMA8N 固定: Durchgangsbefestigung, klebbar
	50081283	TKS 20X40	0 ... 1.1 m 1.3 ... 2.4 m	设计: rechteckig 三倍尺寸: 2.3 mm 反射面: 16 mm x 38 mm 材料: Kunststoff 基材: Kunststoff 材料化学名: PMMA8N 固定: Durchgangsbefestigung, klebbar
	50040820	TKS 40X60	0 ... 2 m 0 ... 2.4 m	设计: rechteckig 三倍尺寸: 4 mm 反射面: 37 mm x 56 mm 材料: Kunststoff 基材: Kunststoff 材料化学名: PMMA8N 固定: Durchgangsbefestigung, klebbar
	50109257	TKS 40x60.1	0 ... 1.9 m 0 ... 2.3 m	设计: rechteckig 三倍尺寸: 2.3 mm 反射面: 37 mm x 56 mm 材料: Kunststoff 基材: Kunststoff 材料化学名: PMMA8N 固定: Durchgangsbefestigung, klebbar

产品型号描述

产品名称: AAA25C d EE-f.GGH/IJ-K

AAA25C	功能原理 / 设计 带有背景抑制功能的 HT25C 反射光电传感器 PRK25C: 带偏振滤光器的反射光栅 LS25C: 对射光电传感器 (发送) LE25C: 对射光电传感器 (接收) DRT25: 动态参考传感器
d	光类型 取消: 红光 I: 红外光
EE	光源 取消: LED L1: 激光等级 1 L2: 激光等级 2
f	预设的扫描范围 (可选) 取消: 检测范围按照数据表 xxxF: 预设的扫描范围 [mm]
GG	装备 A: 自动对准原理 (单镜头) S: 小光斑 D: 收缩包装膜覆盖物体探测 X: 扩展型变量 照明 (LED) 渐隐 XL: 超长光斑 T: 用于高透明瓶子的自动对准原理 (单线), 无追踪 TT: 用于高透明瓶子的自动对准原理 (单线), 带追踪 F: 前景抑制 R: 提升的检测范围 SL: 裂口隔膜

产品型号描述

H	<p>检测范围调整</p> <p>1: 电位计 270°</p> <p>2: 多匝旋钮</p> <p>3: 通过按键示教</p> <p>R: 提升的检测范围</p>
i	<p>控制输出端 / 功能 OUT 1/IIN: 引脚 4 或者黑色芯线</p> <p>2: NPN 晶体管输出端, 亮通</p> <p>N: NPN 晶体管输出端, 暗通</p> <p>4: PNP 晶体管输出端, 亮通</p> <p>P: PNP 晶体管输出端, 暗通</p> <p>X: 引脚未用</p> <p>8: 激活输入 (通过高电平信号激活)</p> <p>L: IO-Link 接口 (SIO 模式: PNP 亮通, NPN 暗通)</p> <p>6: Push-Pull (推挽) 控制输出端, PNP 亮通, NPN 暗通</p> <p>G: Push-Pull (推挽) 控制输出端, PNP 暗通, NPN 亮通</p>
J	<p>控制输出端 / 功能 OUT 2/IIN: 引脚 2 或者白色芯线)</p> <p>2: NPN 晶体管输出端, 亮通</p> <p>N: NPN 晶体管输出端, 暗通</p> <p>4: PNP 晶体管输出端, 亮通</p> <p>P: PNP 晶体管输出端, 暗通</p> <p>W: 警告输出</p> <p>X: 引脚未用</p> <p>6: Push-Pull (推挽) 控制输出端, PNP 亮通, NPN 暗通</p> <p>T: 通过电缆示教</p> <p>G: Push-Pull (推挽) 控制输出端, PNP 暗通, NPN 亮通</p>
K	<p>电气连接</p> <p>取消: 电缆, 标准长度 2000 mm, 4 芯</p> <p>200-M12: 电缆, 长度 200mm, 带 M12 圆连接器, 4 针, 直形 (插头)</p> <p>M8: M8 圆连接器, 4 针 (插头)</p> <p>M12: M12 圆连接器, 4 针 (插头)</p> <p>200-M8: 电缆, 长度 200mm, 带 M8 圆连接器, 4 针, 直形 (插头)</p>

注意



所有可用设备类型列表请查阅劳易测的网站 www.leuze.com。

说明



遵守设备的使用规定!



本产品并非安全传感器, 无法用于人员保护。
只能由专业人员将本产品投入运行。
请仅根据正确用途使用本产品。

更多信息

光源: 25°C环境温度时的平均使用寿命为100000小时

两输出端输出电流的总和为 100 mA

配件

紧固系统 - 安装支架

	配件编号	名称	配件	说明
	50118543	BT 300M.5	安装支架	安装设备设计: Winkel L-Form 设备侧固定件: Durchgangsbefestigung 装置侧固定件: schraubbar, für M4-Schrauben geeignet 安装设备类型: justierbar 材料: Edelstahl

紧固系统 - 固定杆

	配件编号	名称	配件	说明
	50117829	BTP 200M-D12	安装系统	安装设备设计: Schutzhaube 设备侧固定件: für Rundstange 12 mm 装置侧固定件: schraubbar 安装设备类型: klemmbar, drehbar 360°, justierbar 材料: Metall
	50117252	BTU 300M-D12	安装系统	安装设备设计: Montagesystem 设备侧固定件: für Rundstange 12 mm, Blechklemmbefestigung 装置侧固定件: schraubbar, für M4-Schrauben geeignet 安装设备类型: klemmbar, drehbar 360°, justierbar 材料: Metall

标准反射器

	配件编号	名称	配件	说明
	50109257	TKS 40x60.1	反光板	设计: rechteckig 三倍尺寸: 2.3 mm 反射面: 37 mm x 56 mm 材料: Kunststoff 基材: Kunststoff 材料化学名: PMMA8N 固定: Durchgangsbefestigung, klebbar

带微三角反射的反光板

	配件编号	名称	配件	说明
	50117583	MTKS 50x50.1	反光板	设计: rechteckig 三倍尺寸: 1.2 mm 反射面: 50 mm x 50 mm 材料: Kunststoff 基材: Kunststoff 材料化学名: PMMA8N 固定: Durchgangsbefestigung, klebbar

配件

注意



所有可用配件的列表请见劳易测网站配件详细信息页面的下载选项卡。