

## Teknik veri sayfası

### Fiber optik amplifikatör

Ürün no.: 50151464  
LV462C/24-150-M8

#### İçerik

- Teknik veriler
- Boyutlandırılmış çizimler
- Elektrik bağlantısı
- Uyarılar
- Aksesuarlar



Şekil farklılık gösterebilir



## Teknik veriler

## Temel veriler

Seri	462C
Bunlar için uygundur:	Cam fiber optikler Plastik fiber optik

## Optik veriler

Işık kaynağı	LED, Kırmızı
Dalga boyu	623 nm
Gönderme sinyali şekli	darbeli

## Elektrik verileri

Koruma devresi	Kısa devre koruması Ters kutup koruması
Fiber optik bağlantısı	Sıkma montaj braketi

## Güç verileri

Besleme gerilimi $U_B$	12 ... 24 V, DC
Artık dalgalanma	0 ... 10 %, $U_B$
Açık devre akımı	0 ... 50 mA

## Çıkışlar

Dijital anahtarlama çıkışı sayısı	2 Adet
-----------------------------------	--------

## Anahtarlama çıkışları

Tür	Dijital anahtarlama çıkışı
Voltaj türü	DC
Anahtarlama akımı, maks.	100 mA
Anahtarlama voltajı	low: $\leq 2,5$ V yüksek: $\geq (U_B - 2,5V)$

## Anahtarlama çıkışı 1

Anahtarlama elemanı	Transistör, NPN
Anahtarlama prensibi	NO/NC değiştirme yapılabilir

## Anahtarlama çıkışı 2

Anahtarlama elemanı	Transistör, PNP
Anahtarlama prensibi	NO/NC değiştirme yapılabilir

## Zaman davranışı

Anahtarlama frekansı PO1 - PO2	250 Hz
Anahtarlama frekansı PO3 - PO5	1.500 Hz
Tepki verme süresi PO1 - PO2	2 ms
Tepki verme süresi PO3 - PO5	0,33 ms
Açma/kapatma gecikmesi	Açma/kapatma gecikmesi
Hazırlık gecikmesi	500 ms

## Bağlantı

Bağlantı sayısı	1 Adet
-----------------	--------

## Bağlantı 1

İşlev	Gerilim beslemesi Sinyal ÇIKIŞ
Bağlantı türü	Yuvarlak konnektörü kablo
Kablo uzunluğu	150 mm
Kablo rengi	siyah
İletken sayısı	4 damarlı
Vida dışı büyüklüğü	M8

## Mekanik bilgiler

Yapı şekli	Küçük
Ölçü (G x Y x U)	10 mm x 33 mm x 79,4 mm
Malzeme gövde	Plastik
Plastik gövde	ABS
Net ağırlık	30 g
Gövde rengi	siyah
Montaj braketi türü	opsiyonel montaj ünitesi üzerinden

## Kumanda ve gösterge

Gösterge türü	LED
LED sayısı	1 Adet
Kumanda elemanları	Kumanda butonları
Kumanda elemanının işlevi	Anahtarlama alanı ayarı Hassasiyet ayarı

## Çevresel veriler

Ortam sıcaklığı işletim	-10 ... 60 °C
Bağıl hava nemliliği (yoğuşmasız)	35 ... 85 %

## Sertifikalar

Koruma sınıfı	IP 50
Geçerli norm	IEC 60947-5-2

## Sınıflandırma

Gümrük taife numarası	85423390
ECLASS 5.1.4	27270905
ECLASS 8.0	27270905
ECLASS 9.0	27270905
ECLASS 10.0	27270905
ECLASS 11.0	27270905
ECLASS 12.0	27270905
ECLASS 13.0	27270905
ECLASS 14.0	27270905
ETIM 5.0	EC002651
ETIM 6.0	EC002651
ETIM 7.0	EC002651
ETIM 8.0	EC002651
ETIM 9.0	EC002651

## Boyutlandırılmış çizimler

Tüm ölçü bilgileri milimetre cinsindedir

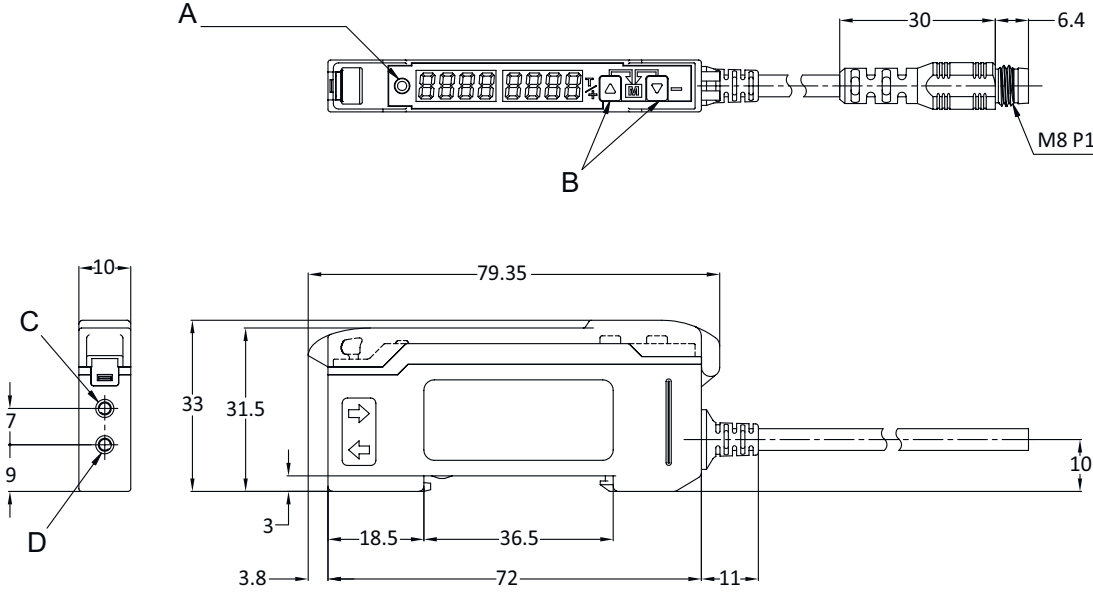

- A LED ekran  
B Hassasiyet ayarı  
C Fiber optik alıcı bağlantısı  
D Fiber optik verici bağlantısı

## Elektrik bağlantısı

### Bağlantı 1

İşlev	Gerilim beslemesi
Bağlantı türü	Sinyal ÇIKIŞ
Kablo uzunluğu	Yuvarlak konnektörlü kablo
Kablo rengi	150 mm
İletken sayısı	siyah
Vida dişi büyüklüğü	4 damarlı
Tip	M8
Malzeme	erkek
Kutup sayısı	Plastik
	4 kutuplu

Pin	Pin tahsisi
1	V+
2	ÇIKIŞ 2
3	GND
4	ÇIKIŞ 1

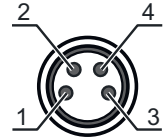

## Uyarılar









## Kullanım amacına dikkat edin!



- Ürün bir emniyet sensörü değildir ve personel koruma amaçlı değildir.
- Ürün sadece yetkili kişiler tarafından kullanılmalıdır.
- Ürünü sadece amacına uygun kullanıma göre kullanın.

## Aksesuarlar

## Bağlantı teknolojisi - bağlantı kabloları

	Ürün no.	Adı	Ürün	Tanım
  	50130850	KD U-M8-4A-V1-050	Bağlantı kablosu	Bağlantı 1: Yuvarlak konektör, M8, aksenal, dişi, 4 kutuplu Yuvarlak konektör, LED: Hayır Bağlantı 2: açık uç Korumalı: Hayır Kablo uzunluğu: 5.000 mm Malzeme kılıf: PVC
  	50130871	KD U-M8-4W-V1-050	Bağlantı kablosu	Bağlantı 1: Yuvarlak konektör, M8, açılı, dişi, 4 kutuplu Yuvarlak konektör, LED: Hayır Bağlantı 2: açık uç Korumalı: Hayır Kablo uzunluğu: 5.000 mm Malzeme kılıf: PVC

## Uyarı



- Mevcut tüm aksesuarların bir listesini, Leuze'nin internet sitesinde, ürün ayrıntıları sayfasındaki İndir sekmesinde bulabilirsiniz.