

Technisch gegevensblad Bevestigingseenheid

Art.-nr.: 50141871

AC-ABF11

Inhoud

- Technische gegevens
- Maattekeningen
- Elektrische aansluiting
- Toebehoren



Afbeelding kan afwijken

Technische gegevens

Basisgegevens

| | |
|------------|-------------------------------------|
| Applicatie | Resetten van een veiligheidsfunctie |
| | Universeel toepasbaar |
| | Weergave van reset-aanvraag |

Elektrische gegevens

| | |
|---------------------------|----------------|
| Contactuitrusting | NO(1) |
| Schakelstroom door taster | 1 ... 1.000 mA |
| Stroombelasting, max. | 10 A |

Prestatiegegevens

| | |
|---------------------------|--------------------|
| Voedingsspanning U_B | 12 ... 30 V, AC/DC |
| Stroomopname, max. | 5 ... 20 mA |
| Nominale isolatiespanning | 500 V AC/DC |

Aansluiting

| | |
|----------------------|-------|
| Aantal aansluitingen | 1 St. |
|----------------------|-------|

Aansluiting 1

| | |
|------------------|---------------|
| Type aansluiting | Ronde stekker |
| Schroefdraadmaat | M12 |
| Materiaal | Kunststof |
| Aantal polen | 4 -polig |

Mechanische gegevens

| | |
|----------------------|--|
| Bouwworm | hoekig |
| Afmeting (b x h x l) | 72 mm x 56 mm x 80 mm |
| Behuizing kunststof | glasvezelversterkt (PPS), zelfblussend |
| Nettogewicht | 250 g |
| Kleur behuizing | grijs zwart |
| Materiaal klemplaat | RVS |

Bediening en display

| | |
|---------------------|------------------------------|
| Type weergave | Lamp brandt permanent LED |
| Bedieningselementen | 1 commandogevers |

Omgevingsgegevens

| | |
|------------------------------|---------------|
| Omgevingstemperatuur bedrijf | -25 ... 70 °C |
| Omgevingstemperatuur opslag | -25 ... 70 °C |

Certificeringen

| | |
|-------------------|-----------------|
| Beschermingsgraad | IP 67 IP 69K |
| Beschermingsgraad | III |

Classificatie

| | |
|--------------------|----------|
| Douanetariefnummer | 85369095 |
| eCl@ss 5.1.4 | 27279290 |
| eCl@ss 8.0 | 27279290 |
| eCl@ss 9.0 | 27279090 |
| eCl@ss 10.0 | 27371246 |
| eCl@ss 11.0 | 27371246 |
| ETIM 5.0 | EC002498 |
| ETIM 6.0 | EC003015 |
| ETIM 7.0 | EC003015 |

Maattekeningen

Alle maten in millimeter

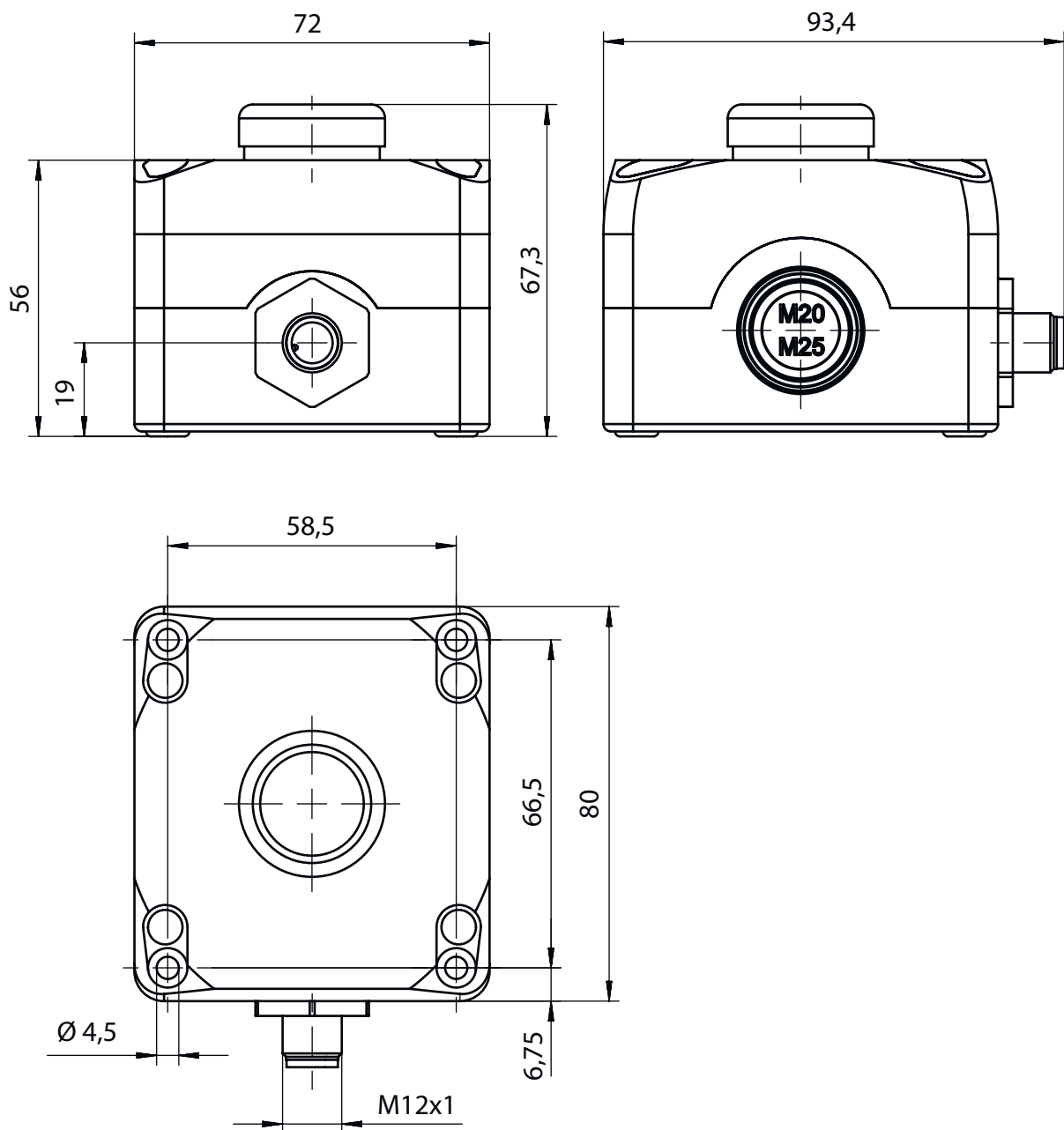

Elektrische aansluiting

Aansluiting 1

| | |
|------------------|---------------|
| Type aansluiting | Ronde stekker |
| Schroefdraadmaat | M12 |
| Type | male |
| Materiaal | Kunststof |
| Aantal polen | 4 -polig |
| Codering | A-gecodeerd |





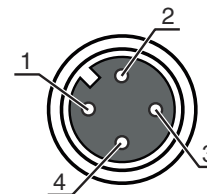







Elektrische aansluiting

| Pin | Pintoewijzing | Aderkleuren |
|-----|---------------|-------------|
| 1 | NO(1) | bruin |
| 2 | LED | wit |
| 3 | LED | blauw |
| 4 | NO(1) | zwart |



Toebehoren

Aansluittechniek - aansluitkabels

| | Art.-nr. | Benaming | Artikel | Beschrijving |
|---|----------|--------------------|---------------|--|
|       | 50130648 | KD U-M12-4A-V1-020 | Aansluitkabel | Aansluiting 1: Ronde stekker, M12, axiaal, female, A-gecodeerd, 4 -polig Aansluiting 2: open uiteinde Afgeschermd: Nee Kabellengte: 2.000 mm Materiaal mantel: PVC |
|     | 50130651 | KD U-M12-4A-V1-030 | Aansluitkabel | Aansluiting 1: Ronde stekker, M12, axiaal, female, A-gecodeerd, 4 -polig Aansluiting 2: open uiteinde Afgeschermd: Nee Kabellengte: 3.000 mm Materiaal mantel: PVC |
|   | 50130652 | KD U-M12-4A-V1-050 | Aansluitkabel | Aansluiting 1: Ronde stekker, M12, axiaal, female, A-gecodeerd, 4 -polig Aansluiting 2: open uiteinde Afgeschermd: Nee Kabellengte: 5.000 mm Materiaal mantel: PVC |

Opmerking



Een lijst met alle beschikbare toebehoren vindt u op de webpagina van Leuze onder het downloadtabblad van de artikeldetailpagina.