

## Hoja técnica

### Armario de distribución

Código: 50142930

LSC708-ENC-100

#### Contenido

- Datos técnicos
- Dibujos acotados
- Conexión eléctrica
- Notas
- Accesorios



La figura puede variar

## Datos técnicos

### Datos básicos

<b>Serie</b>	CMS 7xxi
<b>Apropiado para</b>	Sistema de medición de contornos CMS 700i

### Datos eléctricos

<b>Circuito de protección</b>	Protección contra cortocircuito Protección contra polarización inversa Protección transitoria
<b>Corriente de salida, corriente continua por canal, máx.</b>	100 mA

### Datos de potencia

<b>Tensión de alimentación <math>U_B</math></b>	100 ... 263 V, CA
<b>Corriente en vacío</b>	250 mA

### Entradas

<b>Número de entradas digitales</b>	4 Unidad(es)
-------------------------------------	--------------

#### Entradas

<b>Tipo</b>	Entrada digital
<b>Tipo de tensión</b>	CC
<b>Tensión de conmutación</b>	24 V, VIN

### Salidas

<b>Número de salidas digitales</b>	4 Unidad(es)
------------------------------------	--------------

#### Salidas

<b>Tipo</b>	Salida digital
<b>Tipo de tensión</b>	CA
<b>Tensión de conmutación</b>	24 V, VIN

### Interfaz

<b>Tipo</b>	EtherNet TCP/IP
-------------	-----------------

#### Ethernet

<b>Función</b>	Parametrización / datos de proceso
----------------	------------------------------------

### Conexión

<b>Número de conexiones</b>	11 Unidad(es)
-----------------------------	---------------

#### Conexión 1

<b>Función</b>	Puesta a tierra
<b>Tipo de conexión</b>	Junta de rosca
<b>Material</b>	Metal

#### Conexión 2

<b>Función</b>	Alimentación de tensión
<b>Tipo de conexión</b>	Conector de red
<b>Material</b>	Metal

#### Conexión 3

<b>Función</b>	Conexión externa Ethernet TCP/IP
<b>Tipo de conexión</b>	Conector redondo
<b>Tamaño de rosca</b>	M12
<b>Tipo</b>	Conector hembra
<b>Material</b>	Metal
<b>Número de polos</b>	4 polos
<b>Codificación</b>	Codificación D

### Conexión 4

#### Selección de función

CML 1: Conexión de cortina óptica de medición de longitud (no en combinación con codificador rotatorio)

CML 2: Conexión de cortina óptica de medición de ancho

CML 3: Conexión de cortina óptica de medición de altura

<b>Tipo de conexión</b>	Conector redondo, se aplica para las conexiones CML1, CML2 y CML3
<b>Tamaño de rosca</b>	M12
<b>Tipo</b>	Conector hembra
<b>Material</b>	Metal
<b>Número de polos</b>	8 polos
<b>Codificación</b>	Codificación A

### Conexión 5

**Función** Conexión de codificador rotatorio (no en combinación con cortina óptica de medición de longitud)

<b>Tipo de conexión</b>	Conector redondo
<b>Tamaño de rosca</b>	M12
<b>Tipo</b>	Conector hembra
<b>Material</b>	Metal
<b>Número de polos</b>	8 polos
<b>Codificación</b>	Codificación A

### Conexión 6

<b>Función</b>	Entrada digital
<b>Tipo de conexión</b>	Conector redondo
<b>Tamaño de rosca</b>	M12
<b>Tipo</b>	Conector hembra
<b>Material</b>	Metal
<b>Número de polos</b>	4 polos
<b>Codificación</b>	Codificación A

### Conexión 7

<b>Función</b>	Entrada digital
<b>Tipo de conexión</b>	Conector redondo
<b>Tamaño de rosca</b>	M12
<b>Tipo</b>	Conector hembra
<b>Material</b>	Metal
<b>Número de polos</b>	4 polos
<b>Codificación</b>	Codificación A

### Conexión 8

<b>Función</b>	Salida digital
<b>Tipo de conexión</b>	Conector redondo
<b>Tamaño de rosca</b>	M12
<b>Tipo</b>	Conector hembra
<b>Material</b>	Metal
<b>Número de polos</b>	4 polos
<b>Codificación</b>	Codificación A

### Conexión 9

<b>Función</b>	Salida digital
<b>Tipo de conexión</b>	Conector redondo
<b>Tamaño de rosca</b>	M12
<b>Tipo</b>	Conector hembra
<b>Material</b>	Metal
<b>Número de polos</b>	4 polos
<b>Codificación</b>	Codificación A

## Datos técnicos

### Datos mecánicos

Diseño	Cúbico
Dimensiones (An x Al x L)	380 mm x 380 mm x 210 mm
Material de carcasa	Metal
Color de carcasa	Gris

### Operación e Indicación

Tipo de indicación	LED
Número de LED	3 Unidad(es)
Tipo de configuración/parametrización	se realiza vía webConfig
Elementos de uso	Interruptor giratorio

### Datos ambientales

Temperatura ambiente en servicio	0 ... 45 °C
Temperatura ambiente en almacén	-20 ... 70 °C

### Clasificación

ECLASS 5.1.4	27279290
ECLASS 8.0	27279290
ECLASS 9.0	27270992
ECLASS 10.0	27270992
ECLASS 11.0	27270992
ECLASS 12.0	27270992
ETIM 5.0	EC002498
ETIM 6.0	EC003015
ETIM 7.0	EC003015
ETIM 8.0	EC003015

## Dibujos acotados

Todas las medidas en milímetros

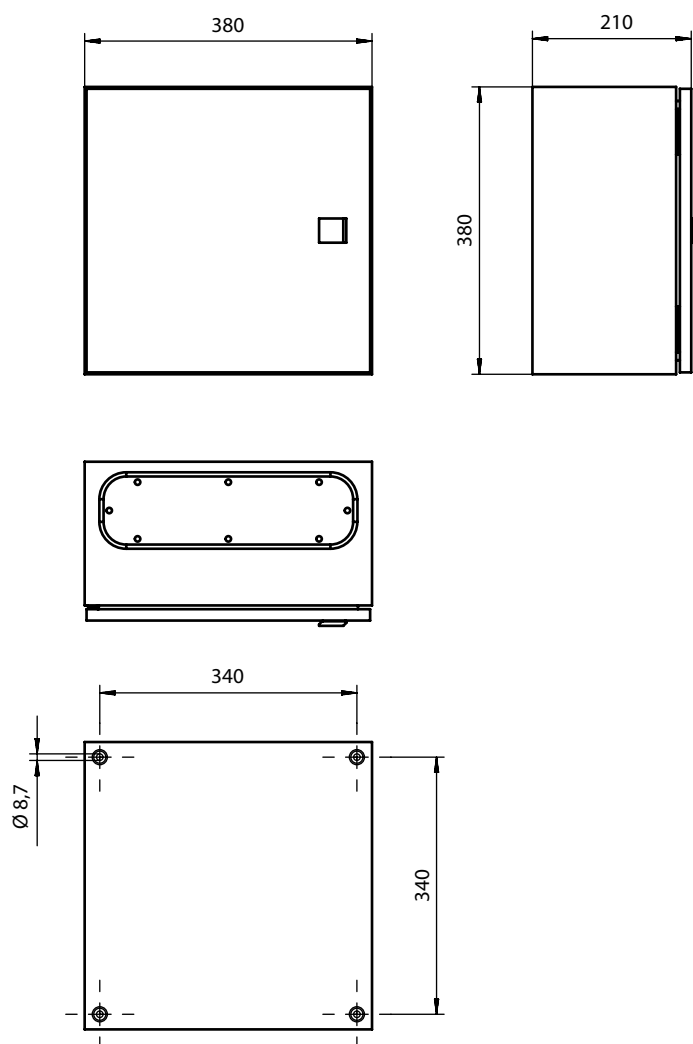

# Dibujos acotados

## Esquema de conexiones del armario de distribución

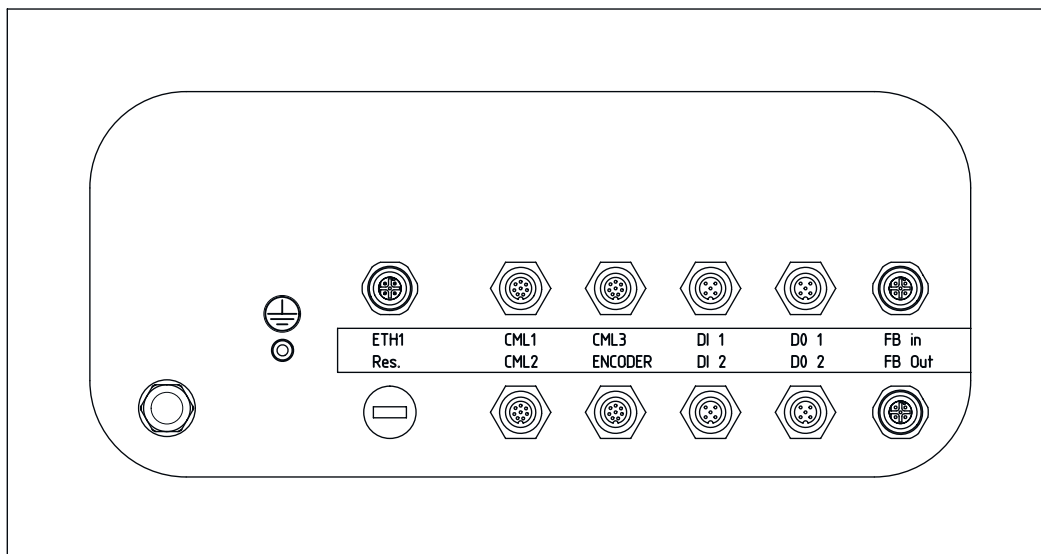

## Conexión eléctrica

### Conexión 1

<b>Función</b>	Puesta a tierra
<b>Tipo de conexión</b>	Junta de rosca
<b>Material</b>	Metal

### Conexión 2

<b>Función</b>	Alimentación de tensión
<b>Tipo de conexión</b>	Conector de red
<b>Material</b>	Metal

### Conexión 3

### ETH1

<b>Función</b>	Conexión externa Ethernet TCP/IP
<b>Tipo de conexión</b>	Conector redondo
<b>Tamaño de rosca</b>	M12
<b>Tipo</b>	Conector hembra
<b>Material</b>	Metal
<b>Número de polos</b>	4 polos
<b>Codificación</b>	Codificación D

### Pin      Asignación de pines

<b>1</b>	TD+
<b>2</b>	RD+
<b>3</b>	TD-
<b>4</b>	RD-

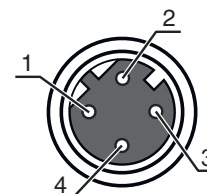

## Conexión eléctrica

### Conexión 4

### CML1 / CML2 / CML3

Tipo de conexión	Conector redondo
Tipo de conexión	se aplica para las conexiones CML1, CML2 y CML3
Tamaño de rosca	M12
Tipo	Conector hembra
Material	Metal
Número de polos	8 polos
Codificación	Codificación A

#### Pin      Asignación de pines

1	V+
2	IO1
3	GND
4	IO-Link
5	IO2
6	IO3
7	IO4
8	GND

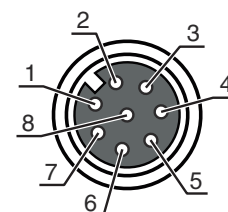

### Conexión 5

### Encoder

Función	Conexión de codificador rotatorio (no en combinación con cortina óptica de medición de longitud)
Tipo de conexión	Conector redondo
Tamaño de rosca	M12
Tipo	Conector hembra
Material	Metal
Número de polos	8 polos
Codificación	Codificación A

#### Pin      Asignación de pines

1	U-
2	U+
3	A
4	B
5	N
6	A inv.
7	B inv.
8	N inv.

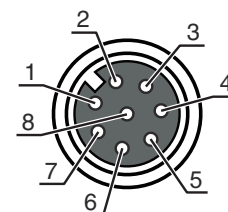

### Conexión 6

### DI1

Función	Entrada digital
Tipo de conexión	Conector redondo
Tamaño de rosca	M12
Tipo	Conector hembra
Material	Metal
Número de polos	4 polos
Codificación	Codificación A

#### Pin      Asignación de pines

1	+24 V
2	DI1
3	GND
4	DI2

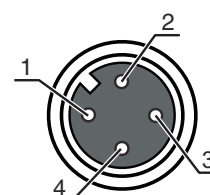

## Conexión eléctrica

### Conexión 7

### DI2

<b>Función</b>	Entrada digital
<b>Tipo de conexión</b>	Conector redondo
<b>Tamaño de rosca</b>	M12
<b>Tipo</b>	Conector hembra
<b>Material</b>	Metal
<b>Número de polos</b>	4 polos
<b>Codificación</b>	Codificación A

Pin	Asignación de pines
1	+24 V
2	DI3
3	GND
4	DI4

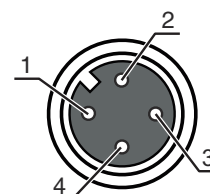

### Conexión 8

### DO1

<b>Función</b>	Salida digital
<b>Tipo de conexión</b>	Conector redondo
<b>Tamaño de rosca</b>	M12
<b>Tipo</b>	Conector hembra
<b>Material</b>	Metal
<b>Número de polos</b>	4 polos
<b>Codificación</b>	Codificación A

Pin	Asignación de pines
1	+24 V
2	DO1
3	GND
4	DO2

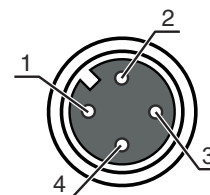

### Conexión 9

### DO2

<b>Función</b>	Salida digital
<b>Tipo de conexión</b>	Conector redondo
<b>Tamaño de rosca</b>	M12
<b>Tipo</b>	Conector hembra
<b>Material</b>	Metal
<b>Número de polos</b>	4 polos
<b>Codificación</b>	Codificación A

Pin	Asignación de pines
1	+24 V
2	DO3
3	GND
4	DO4

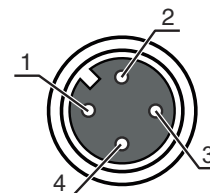

## Notas

<b>¡Atención al uso conforme!</b>	
	<ul style="list-style-type: none"> <li>↪ El producto no es un sensor de seguridad y no es apto para la protección de personas.</li> <li>↪ El producto solo lo pueden poner en marcha personas capacitadas.</li> <li>↪ Emplee el producto para el uso conforme definido.</li> </ul>

## Accesorios

### Sistema de conexión - Cables de interconexión

	Código	Denominación	Artículo	Descripción
	50135082	KSS ET-M12-4A-RJ45-A-P7-100	Cable de interconexión	Apropriado para interfaz: Ethernet Conexión 1: Conector redondo, M12, Axial, Conector macho, Codificación D, 4 polos Conexión 2: RJ45 Apantallado: Sí Longitud de cable: 10.000 mm Material de cubierta: PUR
	50135083	KSS ET-M12-4A-RJ45-A-P7-150	Cable de interconexión	Apropriado para interfaz: Ethernet Conexión 1: Conector redondo, M12, Axial, Conector macho, Codificación D, 4 polos Conexión 2: RJ45 Apantallado: Sí Longitud de cable: 15.000 mm Material de cubierta: PUR
	50135084	KSS ET-M12-4A-RJ45-A-P7-300	Cable de interconexión	Apropriado para interfaz: Ethernet Conexión 1: Conector redondo, M12, Axial, Conector macho, Codificación D, 4 polos Conexión 2: RJ45 Apantallado: Sí Longitud de cable: 30.000 mm Material de cubierta: PUR

Nota	
	↪ Encontrará una lista con todos los accesorios disponibles en el sitio web de Leuze, en la pestaña de Descargas de la página detallada del artículo.