

Teknik veri sayfası Sabit barkod okuyucusu

Ürün no.: 50116185

BCL 300i OM 100



Şekil farklılık gösterebilir

İçerik

- Teknik veriler
- Boyutlandırılmış çizimler
- Elektrik bağlantısı
- Diyagramlar
- Kumanda ve gösterge
- Ürün anahtarı
- Uyarılar
- Aksesuarlar



RS232

RS422



Teknik veriler

Temel veriler

| | |
|------|----------|
| Seri | BCL 300i |
|------|----------|

İşlevler

| | |
|----------|------------------------------------|
| İşlevler | AutoConfig |
| | AutoRefIAct |
| | Kod parçası teknik |
| | LED ekran |
| | Mod hizalama |
| | Otokontrol |
| | Referans kodunun karşılaştırılması |

Karakteristik parametreler

| | |
|------|------------|
| MTTF | 110 Yıllar |
|------|------------|

Okuma verileri

| | |
|---|---------------------------|
| Kod türleri okunabilir | 2/5 aralıklı |
| | Codabar |
| | Code 128 |
| | Code 39 |
| | Code 93 |
| | EAN 8/13 |
| | GS1 Databar Expanded |
| | GS1 Databar Limited |
| | GS1 veri çubuğu her yönlü |
| | UPC |
| Tarama hızı, tipik | 1.000 scans/s |
| Okuma kapasitesi başına barkodlar, maks. sayı | 64 Adet |

Optik veriler

| | |
|-------------------------|--|
| Okuma mesafesi | 40 ... 300 mm |
| Işık kaynağı | Lazer, Kırmızı |
| Dalga boyu | 655 nm |
| Lazer sınıfı | 1, IEC/EN 60825-1:2014 |
| Gönderme sinyali şekli | sürekli |
| Modül boyutu | 0,2 ... 0,5 mm |
| Okuma tekniği | Salınımlı ayna tarayıcısı |
| Işın yansıtma | dönen poligon çarkı üzerinden + aynalı adım motoru |
| Işın demeti çıkışı | Yan sıfır konumu 90° açıda |
| Salınımlı ayna frekansı | 10 Hz |
| Çevirme açısı maks. | 20 ° |

Elektrik verileri

| | |
|---------------------------------|---------------------|
| Koruma devresi | Ters kutup koruması |
| Güç verileri | |
| Besleme gerilimi U _B | 18 ... 30 V, DC |
| Güç tüketimi, maks. | 9 W |
| Girişler/çıkışlar seçilebilir | |
| Çıkış akımı, maks. | 60 mA |
| Giriş/çıkış sayısı seçilebilir | 2 Adet |
| Giriş akımı, maks. | 8 mA |

Arayüz

| | |
|-----|----------------|
| Tür | RS 232, RS 422 |
|-----|----------------|

RS 232

| | |
|--------------------|------------------------|
| İşlev | Proses |
| Transfer hızı | 4.800 ... 115.200 Bd |
| Veri formatı | ayarlanabilir |
| Başlangıç biti | 1 |
| Veri biti | 7,8 |
| Durdurma biti | 1,2 |
| Parite | ayarlanabilir |
| Transfer protokolü | <STX><Veriler><CR><LF> |
| Veri kodlaması | ASCII |

RS 422

| | |
|--------------------|----------------------|
| İşlev | Proses |
| Transfer hızı | 4.800 ... 115.200 Bd |
| Veri formatı | ayarlanabilir |
| Başlangıç biti | 1 |
| Veri biti | 7, 8 veri bitleri |
| Durdurma biti | 1, 2 durdurma biti |
| Transfer protokolü | ayarlanabilir |
| Veri kodlaması | ASCII |

Arayüz bakım

| | |
|-----------|---|
| Tür | USB 2.0 |
| USB İşlev | Bakım |
| | Yazılım üzerinden konfigürasyon/parametrelendirme |

Bağlantı

| | |
|------------------|---|
| Bağlantı sayısı | 1 Adet |
| Bağlantı 1 İşlev | Bakım arayüzü |
| | BUS ÇIKIŞ |
| | Cihaz bağlantısı |
| | PWR / SW GİRİŞ / ÇIKIŞ |
| | Veri arayüzü |
| Bağlantı türü | Konnektör çubuğu, Cihazın devreye alınması için mutlaka bir bağlantı ünitesinin kullanılması gerekmektedir. |
| Kutup sayısı | 32 kutuplu |
| Tip | erkek |

Mekanik bilgiler

| | |
|---------------------|--|
| Yapı şekli | Küçük |
| Ebatlar (G x Y x U) | 125 mm x 58 mm x 110 mm |
| Malzeme gövde | Metal |
| Metal gövde | Alüminyum baskı döküm |
| Malzeme lens kapağı | Cam |
| Net ağırlık | 580 g |
| Gövde rengi | gümüş |
| | Kırmızı |
| Montaj braket türü | Kurtağızı somunlar |
| | Montaj braketleri arka taraf opsiyonel montaj braketleri üzerinden |

Kumanda ve gösterge

| | |
|--------------------------------------|--------------------------|
| Gösterge türü | LED |
| LED sayısı | 2 Adet |
| Konfigürasyon/parametrelendirme türü | Web tarayıcısı üzerinden |

Teknik veriler

Çevresel veriler

| | |
|-----------------------------------|---------------|
| Ortam sıcaklığı işletim | 0 ... 40 °C |
| Ortam sıcaklığı depolama | -20 ... 70 °C |
| Bağıl hava nemliliği (yoğuşmasız) | 0 ... 90 % |

Sertifikalar

| | |
|--|--------------------------|
| Koruma sınıfı | IP 65 |
| Güvenlik sınıfı | III |
| Sertifikasyonlar | c UL US |
| Standarta göre kontrol yöntemi EMV | EN 55022 |
| | EN 61000-4-2, -3, -4, -6 |
| Standarta göre kontrol yöntemi darbe | IEC 60068-2-27, Test Ea |
| Standarta göre kontrol yöntemi sabit darbe | IEC 60068-2-29, Test Eb |
| Standarta göre kontrol yöntemi titreşim | IEC 60068-2-6, Test Fc |

Sınıflandırma

| | |
|-----------------------|----------|
| Gümrük taife numarası | 84719000 |
| ECLASS 5.1.4 | 27280102 |
| ECLASS 8.0 | 27280102 |
| ECLASS 9.0 | 27280102 |
| ECLASS 10.0 | 27280102 |
| ECLASS 11.0 | 27280102 |
| ECLASS 12.0 | 27280102 |
| ETIM 5.0 | EC002550 |
| ETIM 6.0 | EC002550 |
| ETIM 7.0 | EC002550 |

Boyutlandırılmış çizimler

Tüm ölçü bilgileri milimetre cinsindedir

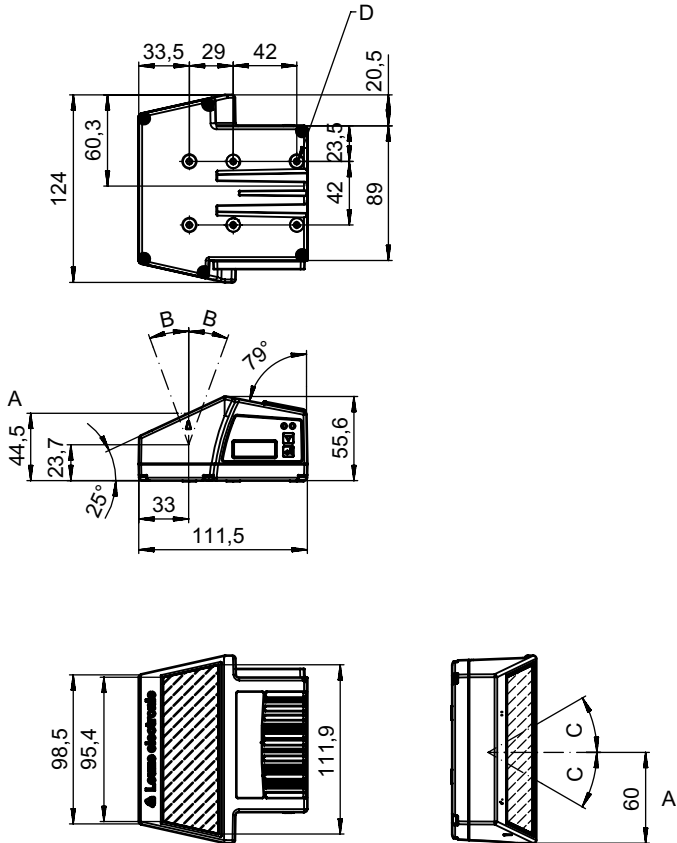

- A Optik eksen
- B Lazer ışınıni çevirme açısı: $\pm 20^\circ$
- C Lazer ışınıni saptırma açısı: $\pm 30^\circ$
- D Vida dişi M4 (5 derinliğinde)

Elektrik bağlantısı

Bağlantı 1

| | |
|---------------|---|
| İşlev | Bakım arayüzü BUS ÇIKIŞ Cihaz bağlantısı PWR / SW GİRİŞ / ÇIKIŞ Veri arayüzü |
| Bağlantı türü | Konnektör çubuğu |
| Bağlantı türü | Cihazın devreye alınması için mutlaka bir bağlantı ünitesinin kullanılması gerekmektedir. |
| Kutup sayısı | 32 kutuplu |
| Tip | erkek |

Diyagramlar

Okuma alanı eğrisi

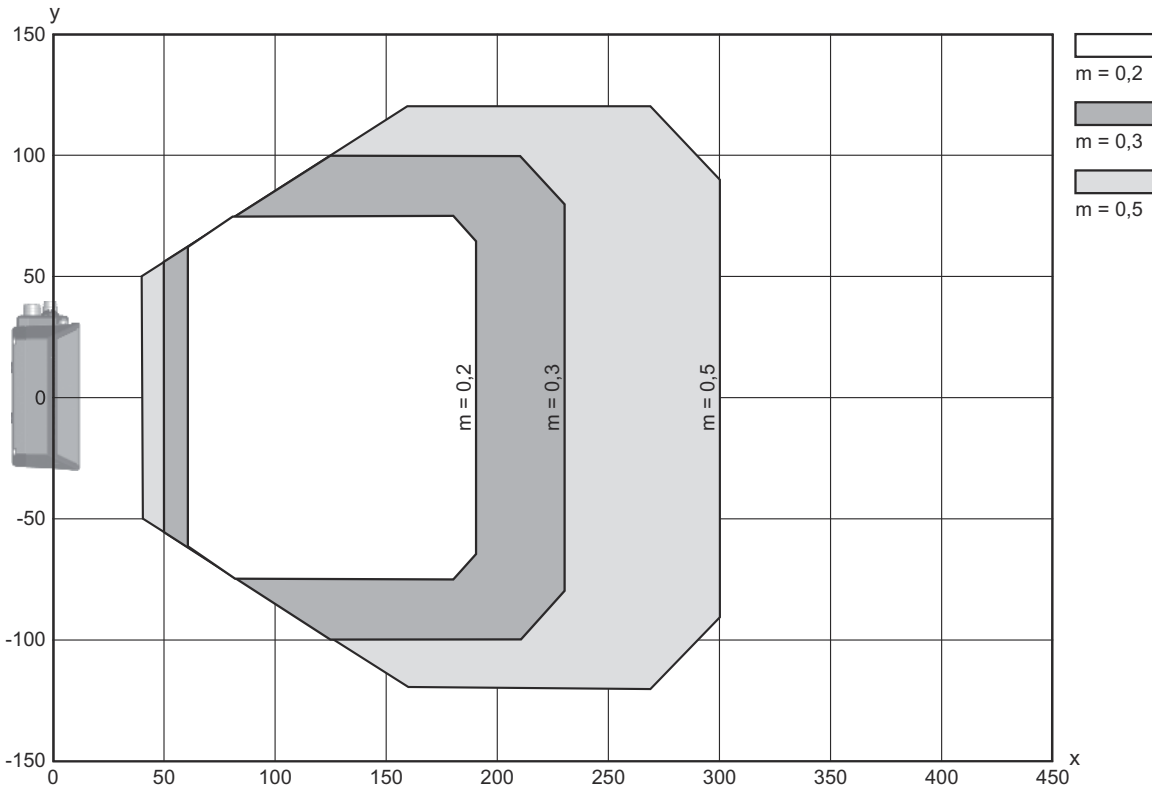

x Okuma alanı mesafesi [mm]

y Okuma alanı genişliği [mm]

Diyagramlar

Yan okuma alanı eğrisi

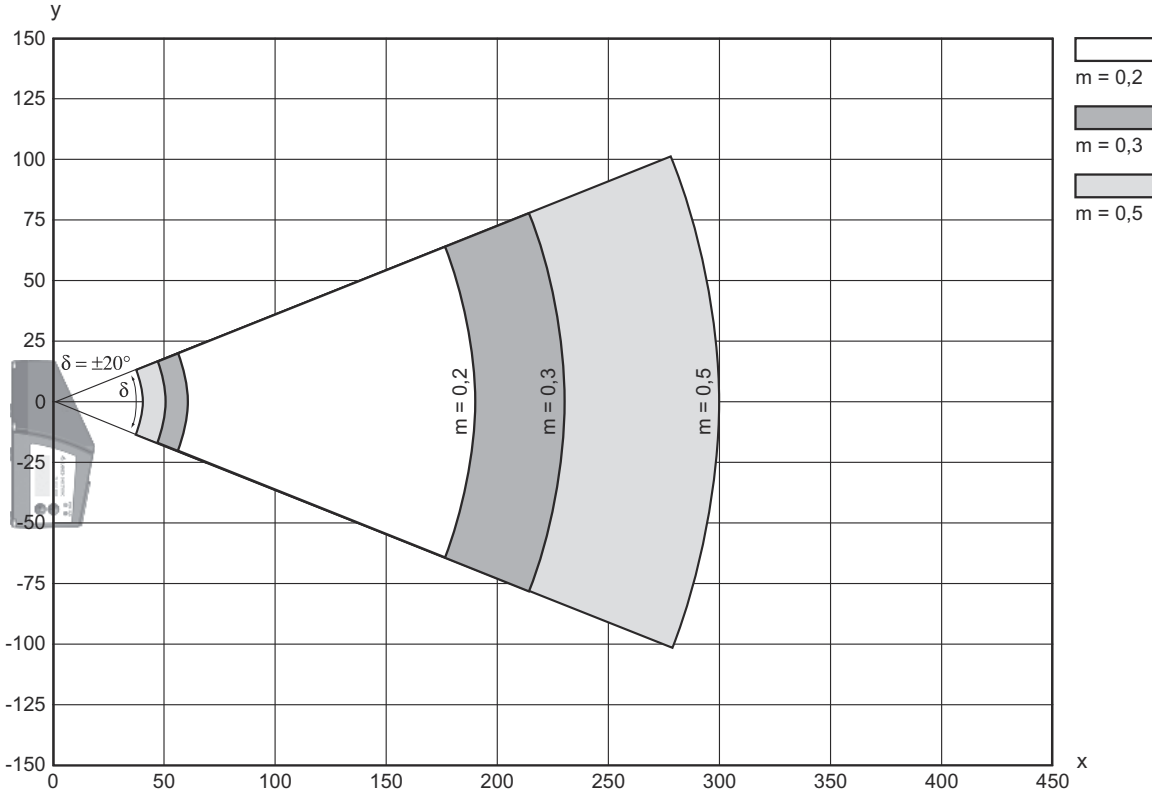

Kumanda ve gösterge

| LED | Ekran | Anlam |
|-------|---|--------------------------------|
| 1 PWR | yeşil, yanıp sönüyor | Cihaz normal, başlatma aşaması |
| | yeşil, sürekli ışık | Cihaz normal |
| | yeşil kısa kapalı - açık | Okuma başarılı |
| | yeşil kısa kapalı - kısa kırmızı - açık | Okuma başarılı değil |
| | turuncu, sürekli ışık | Servis modu |
| | kırmızı, yanıp sönüyor | Cihaz normal, uyarı yapılmış |
| 2 BUS | kırmızı, sürekli ışık | Hata, cihaz hatası |
| | yeşil, yanıp sönüyor | Başlatma |
| | yeşil, sürekli ışık | Bus işletimi normal |
| | kırmızı, yanıp sönüyor | İletişim hatası |
| | kırmızı, sürekli ışık | Bus hatası |

Ürün anahtarı

Parça atama: BCL XXXX YYZ AAA BB CCCC

| | |
|-------------|--|
| BCL | Çalışma prensibi BCL: Barkod okuyucu |
| XXXX | Yapı serisi/arayüz (entegre alan veri yolu teknolojisi) 300i: RS 232 / RS 422 (bağımsız) 301i: RS 485 (multiNet slave) 304i: PROFIBUS DP 308i: EtherNet TCP/IP, UDP 338i: EtherCAT 348i: PROFINET RT 358i: EtherNet/IP |
| YY | Tarama prensibi S: Hat tarayıcı (tek hat) R1: Hat tarayıcı (ızgara) O: Salınımlı ayna tarayıcı (Oscillating Mirror) |
| Z | Optik N: High Density (yakın) M: Medium Density (orta uzaklık) F: Low Density (uzak) L: Long Range (çok büyük uzaklık) J: Ink-Jet (uygulamaya bağlı) |
| AAA | Işın çıkışı 100: Yandan 102: Ön tarafta |
| BB | Özel ekipman D: Ekranlı H: Isıtmalı DH: Ekranlı ve ısıtmalı P: Plastik çıkış penceresi |
| CCCC | İşlevler F007: İşlem verilerinin optimize edilmiş veri yapısı |

Uyarı

Mevcut tüm cihaz modellerine sahip bir listeyi, www.leuze.com Leuze internet sitesinde bulabilirsiniz.

Uyarılar



Kullanım amacına dikkat edin!



- Ürün bir emniyet sensörü değildir ve personel koruma amaçlı değildir.
- Ürün sadece yetkili kişiler tarafından kullanılmalıdır.
- Ürünü sadece amacına uygun kullanıma göre kullanın.



DİKKAT! LAZER IŞINI – LAZER SINIFI 1



- Bu cihaz IEC/EN 60825-1:2014 uyarınca **lazer sınıfı 1** bir ürünün gereksinimlerini ve de U.S. 21 CFR 1040.10 hükümlerini uyarınca 08.05.2019 tarihli Laser Notice No. 56 uygunluğunda sapmalarla karşılamaktadır.
- Yasal ve yerel lazer koruma kurallarını dikkate alın.
 - Cihazda müdahaleler ve değişiklikler yapılmasına izin verilmez. Cihaz, kullanıcı tarafından ayarlanması veya bakım yapılması gereken bileşenler içermez. Onarım işleri sadece Leuze electronic GmbH + Co. KG tarafından yapılabilir.

Aksesuarlar



Bağlantı teknolojisi - bağlantı ünitesi

| | Ürün no. | Adı | Ürün | Tanım |
|--|----------|--------|--------------------------|---|
|  | 50114369 | MA 100 | Modüler bağlantı ünitesi | Arayüz: RS 232, RS 485 Bağlantılar: 1 Adet Koruma sınıfı: IP 54 |

Bağlantı teknolojisi - bağlantı kabloları



| | Ürün no. | Adı | Ürün | Tanım |
|---|----------|--------------------|------------------|--|
|  | 50132079 | KD U-M12-5A-V1-050 | Bağlantı kablosu | Bağlantı 1: Yuvarlak konektör, M12, eksenel, dişi, A kodlu, 5 kutuplu Bağlantı 2: açık uç Korunmalı: Hayır Kablo uzunluğu: 5.000 mm Malzeme kılıf: PVC |

Bağlantı teknolojisi – Bağlantı kabloları

| | Ürün no. | Adı | Ürün | Tanım |
|---|------------|----------------------|------------------|---|
|  | 50114571 * | KB 301-3000 | Bağlantı kablosu | Arayüz için uygundur: RS 232, RS 422, RS 485 Bağlantı 1: Soket çubuğu Bağlantı 2: JST ZHR, 10 kutuplu, 6 kutuplu Korunmalı: Evet Kablo uzunluğu: 3.000 mm Malzeme kılıf: PVC |
|  | 50117011 | KB USB A - USB miniB | Bakım kablosu | Arayüz için uygundur: USB Bağlantı 1: USB Bağlantı 2: USB Korunmalı: Evet Kablo uzunluğu: 1.500 mm Malzeme kılıf: PVC |

* Gerekli aksesuar, lütfen ayrı olarak sipariş edin

Bağlantı tekniği - bağlantı kutuları

| | Ürün no. | Adı | Ürün | Tanım |
|--|------------|--------|-----------------|---|
|  | 50116463 * | MK 300 | Bağlantı bölümü | Bunlar için uygundur: BCL 300i, BPS 300i Arayüz için uygundur: RS 232 Bağlantı sayısı: 3 Adet Bağlantı: Terminal |
|  | 50116468 * | MS 300 | Bağlantı bölümü | Bunlar için uygundur: BCL 300i, BPS 300i Arayüz için uygundur: RS 232 Bağlantı sayısı: 3 Adet Bağlantı: Yuvarlak konektör, M12 |

* Gerekli aksesuar, lütfen ayrı olarak sipariş edin

Aksesuarlar

Montaj tekniği - montaj braketleri açısı

| Ürün no. | Adı | Ürün | Tanım |
|----------|----------|----------------|---|
| 50121433 | BT 300 W | Montaj ünitesi | Montaj ünitesinin uygulanması: Açılış L biçiminde Montaj braketleri, tesis tarafı: Geçiş montaj braketleri Montaj braketleri, cihaz tarafı: vidalanabilir Montaj ünitesi türü: ayarlanabilir Malzeme: Metal |



Montaj tekniği - yuvarlak çubuk montaj braketleri

| Ürün no. | Adı | Ürün | Tanım |
|----------|-----------|----------------|--|
| 50121435 | BT 56 - 1 | Montaj ünitesi | İşlevler: Statik uygulamalar Montaj ünitesinin uygulanması: Montaj sistemi Montaj braketleri, tesis tarafı: yuvarlak çubuk 12 mm için, yuvarlak çubuk 14 mm için, yuvarlak çubuk 16 mm için Montaj braketleri, cihaz tarafı: kelepçelenebilir Malzeme: Metal Sıkıştırma yanaklarının sıkma torqu: 8 N·m |



Montaj tekniği - diğer

| Ürün no. | Adı | Ürün | Tanım |
|----------|-------------|----------------|--|
| 50124941 | BTU 0300M-W | Montaj ünitesi | Montaj braketleri, tesis tarafı: Geçiş montaj braketleri Montaj braketleri, cihaz tarafı: kelepçelenebilir, M4 vidaları için uygundur, Somun montajı Malzeme: Metal |



Standart uygulamalar için yansıtıcı bantlar

| Ürün no. | Adı | Ürün | Tanım |
|----------|-----------------|----------------|--|
| 50106119 | REF 4-A-100x100 | Yansıtıcı bant | Yapı şekli: dikdörtgen Yansıtma yüzeyi: 100 mm x 100 mm Malzeme: Plastik Malzemenin kimyasal adı: PMMA Montaj braketleri: kendinden yapışkanlı |



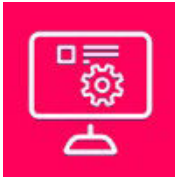

Hizmetler

| Ürün no. | Adı | Ürün | Tanım |
|----------|------------|-------------|--|
| S981020 | CS30-E-212 | Saat ücreti | Detaylar: Uygulama verilerinin derlenmesi, uygun sensörlerin seçimi ve önerisi, montaj taslağı olarak çizim oluşturma. Koşullar: Doldurulan soru formu veya uygulama açıklamalı bir proje spesifikasyonu mevcuttur. Sınırlamalar: Seyahat ve konaklama ayrı olarak ve maliyete göre. |



Aksesuarlar

| | Ürün no. | Adı | Ürün | Tanım |
|--|----------|------------|----------------------|--|
|  | S981014 | CS30-S-110 | Devreye alma desteği | Detaylar: Müşteri talebine göre bir yerdeki uygulama, süre maks. 10 saat. Koşullar: Cihazlar ve bağlantı kabloları zaten monte edilmiştir, fiyata seyahat ve mevcut ise konaklama masrafları dahil değildir. Sınırlamalar: Mekanik (montaj) ve elektrikli (kablolama) çalışmaları gerçekleştirilmez, çevredeki yabancı elemanlarda değişiklikler (takma, kablolama, programlama) yapılmaz. |
|  | S981019 | CS30-T-110 | Ürün eğitimi | Detaylar: Yer ve içerik anlaşma doğrultusunda, süre maks. 10 saat. Koşullar: Fiyata seyahat ve mevcut ise konaklama masrafları dahil değildir. Sınırlamalar: Seyahat ve konaklama masrafları ayrı olarak ve maliyete göre. |
|  | S981021 | CS30-V-212 | Saat ücreti | Detaylar: Bir kontrol raporunu hazırlama ile REA değerlendirmesi, kod kalitesini değerlendirme. Koşullar: Orijinal barkodlar işveren tarafından sunulur. |

Uyarı



↪ Mevcut tüm aksesuarların bir listesini, Leuze'nin internet sitesinde, ürün ayrıntıları sayfasındaki İndir sekmesinde bulabilirsiniz.