

## Scheda tecnica dati

### Quadro elettrico

Cod. art.: 50142930

LSC708-ENC-100

#### Contenuto

- Dati tecnici
- Disegni quotati
- Collegamento elettrico
- Avvisi
- Accessori



La figura può variare

## Dati tecnici

### Dati di base

<b>Serie</b>	CMS 7xxi
<b>Idoneo per</b>	Sistema di misura dei contorni CMS 700i

### Dati elettrici

<b>Circuito di protezione</b>	Protezione contro i cortocircuiti Protezione contro i transienti rapidi Protezione contro l'inversione di polarità
<b>Corrente di uscita, corrente continua per canale, max.</b>	100 mA

### Dati di potenza

<b>Tensione di alimentazione <math>U_B</math></b>	100 ... 263 V, CA
<b>Corrente a vuoto</b>	250 mA

### Ingressi

<b>Numero di ingressi di commutazione digitali</b>	4 pezzo(i)
--	------------

### Ingressi di commutazione

<b>Tipo</b>	Ingresso di commutazione digitale
<b>Tipo di tensione</b>	CC
<b>Tensione di commutazione</b>	24 V, VIN

### Uscite

<b>Numero uscite di commutazione digitali</b>	4 pezzo(i)
---	------------

### Uscite di commutazione

<b>Tipo</b>	Uscita di commutazione digitale
<b>Tipo di tensione</b>	CA
<b>Tensione di commutazione</b>	24 V, VIN

### Interfaccia

<b>Tipo</b>	EtherNet TCP/IP
<b>Ethernet Funzione</b>	Parametrizzazione / dati di processo

### Collegamento

<b>Numero di collegamenti</b>	11 pezzo(i)
-------------------------------	-------------

#### Collegamento 1

<b>Funzione</b>	Messa a terra
<b>Tipo di collegamento</b>	Raccordo filettato
<b>Materiale</b>	Metallo

#### Collegamento 2

<b>Funzione</b>	Alimentazione di tensione
<b>Tipo di collegamento</b>	Connettore di rete
<b>Materiale</b>	Metallo

#### Collegamento 3

<b>Funzione</b>	Collegamento Ethernet TCP/IP esterno
<b>Tipo di collegamento</b>	Connettore circolare
<b>Grandezza della filettatura</b>	M12
<b>Tipo</b>	female
<b>Materiale</b>	Metallo
<b>Numero di poli</b>	4 poli
<b>Codifica</b>	Codifica D

### Collegamento 4

<b>Selezione delle funzioni</b>	CML 1: Collegamento cortina fotoelettrica di misura della lunghezza (non in combinazione con encoder rotativo) CML 2: Collegamento cortina fotoelettrica di misura della larghezza CML 3: Collegamento cortina fotoelettrica di misura dell'altezza
<b>Tipo di collegamento</b>	Connettore circolare, Vale per i collegamenti CML1, CML2 e CML3
<b>Grandezza della filettatura</b>	M12
<b>Tipo</b>	female
<b>Materiale</b>	Metallo
<b>Numero di poli</b>	8 poli
<b>Codifica</b>	Codifica A

### Collegamento 5

<b>Funzione</b>	Collegamento encoder rotativo (non in combinazione con la cortina fotoelettrica di misura della lunghezza)
<b>Tipo di collegamento</b>	Connettore circolare
<b>Grandezza della filettatura</b>	M12
<b>Tipo</b>	female
<b>Materiale</b>	Metallo
<b>Numero di poli</b>	8 poli
<b>Codifica</b>	Codifica A

### Collegamento 6

<b>Funzione</b>	Ingresso di commutazione digitale
<b>Tipo di collegamento</b>	Connettore circolare
<b>Grandezza della filettatura</b>	M12
<b>Tipo</b>	female
<b>Materiale</b>	Metallo
<b>Numero di poli</b>	4 poli
<b>Codifica</b>	Codifica A

### Collegamento 7

<b>Funzione</b>	Ingresso di commutazione digitale
<b>Tipo di collegamento</b>	Connettore circolare
<b>Grandezza della filettatura</b>	M12
<b>Tipo</b>	female
<b>Materiale</b>	Metallo
<b>Numero di poli</b>	4 poli
<b>Codifica</b>	Codifica A

### Collegamento 8

<b>Funzione</b>	Uscita di commutazione digitale
<b>Tipo di collegamento</b>	Connettore circolare
<b>Grandezza della filettatura</b>	M12
<b>Tipo</b>	female
<b>Materiale</b>	Metallo
<b>Numero di poli</b>	4 poli
<b>Codifica</b>	Codifica A

### Collegamento 9

<b>Funzione</b>	Uscita di commutazione digitale
<b>Tipo di collegamento</b>	Connettore circolare
<b>Grandezza della filettatura</b>	M12
<b>Tipo</b>	female
<b>Materiale</b>	Metallo
<b>Numero di poli</b>	4 poli
<b>Codifica</b>	Codifica A

## Dati tecnici

### Dati meccanici

Forma costruttiva	Cubica
Dimensioni (P x H x L)	380 mm x 380 mm x 210 mm
Materiale dell'alloggiamento	Metallo
Colore dell'alloggiamento	Grigio

### Comando e visualizzazione

Tipo di visualizzazione	LED
Numero di LED	3 pezzo(i)
Tipo di configurazione/parametrizzazione	Avviene tramite webConfig
Elementi di controllo	Interruttore rotativo

### Dati ambientali

Temperatura ambiente, funzionamento	0 ... 45 °C
Temperatura ambiente, stoccaggio	-20 ... 70 °C

### Classificazione

ECLASS 5.1.4	27279290
ECLASS 8.0	27279290
ECLASS 9.0	27270992
ECLASS 10.0	27270992
ECLASS 11.0	27270992
ECLASS 12.0	27270992
ETIM 5.0	EC002498
ETIM 6.0	EC003015
ETIM 7.0	EC003015
ETIM 8.0	EC003015

## Disegni quotati

Tutte le dimensioni in millimetri

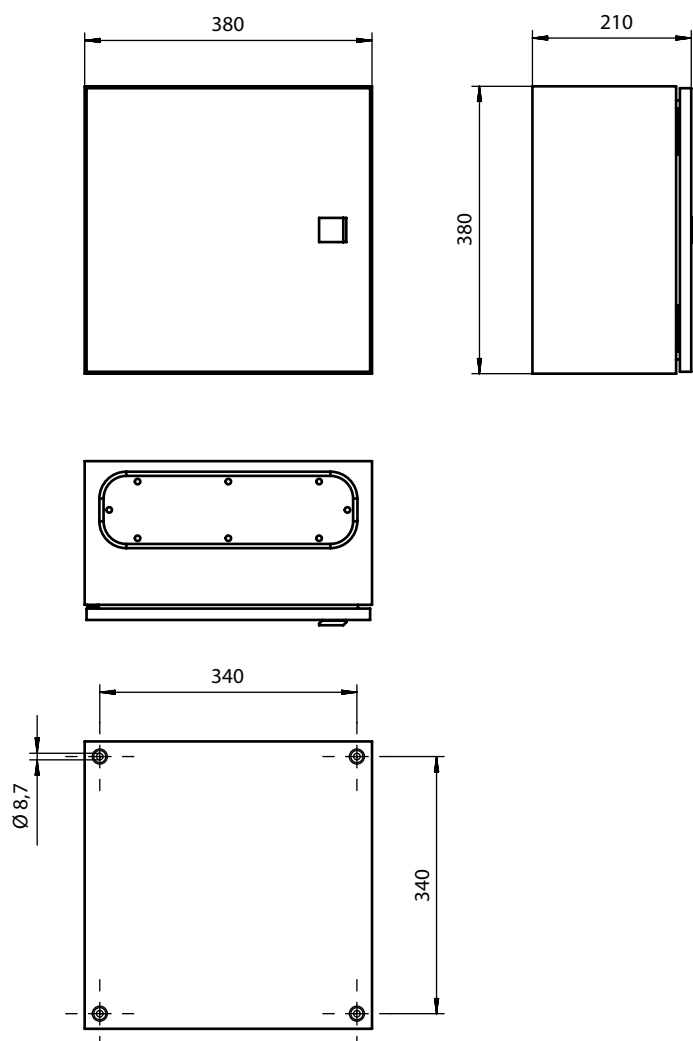

# Disegni quotati

## Schema di collegamento quadro elettrico

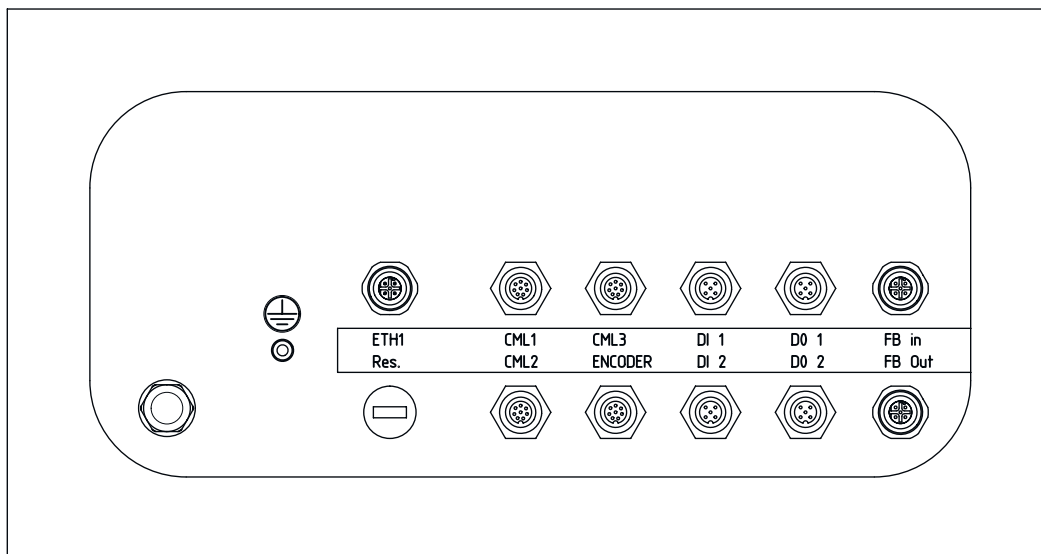

## Collegamento elettrico

### Collegamento 1

Funzione	Messa a terra
Tipo di collegamento	Raccordo filettato
Materiale	Metallo

### Collegamento 2

Funzione	Alimentazione di tensione
Tipo di collegamento	Connettore di rete
Materiale	Metallo

### Collegamento 3

### ETH1

Funzione	Collegamento Ethernet TCP/IP esterno
Tipo di collegamento	Connettore circolare
Grandezza della filettatura	M12
Tipo	female
Materiale	Metallo
Numero di poli	4 poli
Codifica	Codifica D

### Pin Assegnazione dei pin

1	TD+
2	RD+
3	TD-
4	RD-

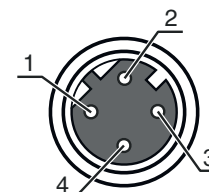

## Collegamento elettrico

### Collegamento 4

### CML1 / CML2 / CML3

Tipo di collegamento	Connettore circolare
Tipo di collegamento	Vale per i collegamenti CML1, CML2 e CML3
Grandezza della filettatura	M12
Tipo	femile
Materiale	Metallo
Numero di poli	8 poli
Codifica	Codifica A

#### Pin Assegnazione dei pin

1	V+
2	IO1
3	GND
4	IO-Link
5	IO2
6	IO3
7	IO4
8	GND

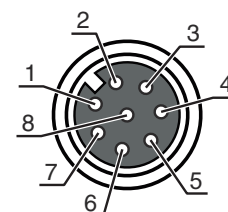

### Collegamento 5

### Encoder

Funzione	Collegamento encoder rotativo (non in combinazione con la cortina fotoelettrica di misura della lunghezza)
Tipo di collegamento	Connettore circolare
Grandezza della filettatura	M12
Tipo	femile
Materiale	Metallo
Numero di poli	8 poli
Codifica	Codifica A

#### Pin Assegnazione dei pin

1	U-
2	U+
3	A
4	B
5	N
6	A inv.
7	B inv.
8	N inv.

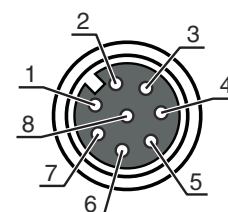

### Collegamento 6

### DI1

Funzione	Ingresso di commutazione digitale
Tipo di collegamento	Connettore circolare
Grandezza della filettatura	M12
Tipo	femile
Materiale	Metallo
Numero di poli	4 poli
Codifica	Codifica A

#### Pin Assegnazione dei pin

1	+24 V
2	DI1
3	GND
4	DI2

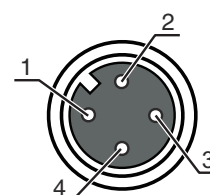

## Collegamento elettrico

### Collegamento 7

### DI2

Funzione	Ingresso di commutazione digitale
Tipo di collegamento	Connettore circolare
Grandezza della filettatura	M12
Tipo	female
Materiale	Metallo
Numero di poli	4 poli
Codifica	Codifica A

Pin	Assegnazione dei pin
-----	----------------------

1	+24 V
2	DI3
3	GND
4	DI4

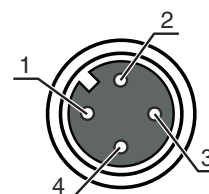

### Collegamento 8

### DO1

Funzione	Uscita di commutazione digitale
Tipo di collegamento	Connettore circolare
Grandezza della filettatura	M12
Tipo	female
Materiale	Metallo
Numero di poli	4 poli
Codifica	Codifica A

Pin	Assegnazione dei pin
-----	----------------------

1	+24 V
2	DO1
3	GND
4	DO2

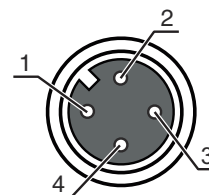

### Collegamento 9

### DO2

Funzione	Uscita di commutazione digitale
Tipo di collegamento	Connettore circolare
Grandezza della filettatura	M12
Tipo	female
Materiale	Metallo
Numero di poli	4 poli
Codifica	Codifica A

Pin	Assegnazione dei pin
-----	----------------------

1	+24 V
2	DO3
3	GND
4	DO4

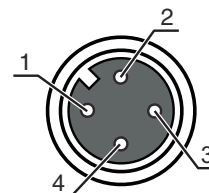

**Avvisi**

 **Rispettare l'uso previsto!**



- ☞ Questo prodotto non è un sensore di sicurezza e non serve alla protezione di persone.
- ☞ Il prodotto deve essere messo in servizio solo da personale qualificato.
- ☞ Utilizzare il prodotto solo conformemente all'uso previsto.

**Accessori**

**Sistemi di connessione - Cavi di interconnessione**

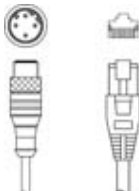
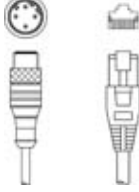
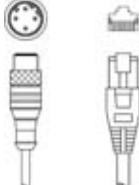
	<b>Cod. art.</b>	<b>Designazione</b>	<b>Articolo</b>	<b>Descrizione</b>
	50135082	KSS ET-M12-4A-RJ45-A-P7-100	Cavo di interconnessione	Idoneo per interfaccia: Ethernet Collegamento 1: Connettore circolare, M12, Assiale, male, Codifica D, 4 poli Collegamento 2: RJ45 Schermato: Sì Lunghezza cavo: 10.000 mm Materiale della guaina: PUR
	50135083	KSS ET-M12-4A-RJ45-A-P7-150	Cavo di interconnessione	Idoneo per interfaccia: Ethernet Collegamento 1: Connettore circolare, M12, Assiale, male, Codifica D, 4 poli Collegamento 2: RJ45 Schermato: Sì Lunghezza cavo: 15.000 mm Materiale della guaina: PUR
	50135084	KSS ET-M12-4A-RJ45-A-P7-300	Cavo di interconnessione	Idoneo per interfaccia: Ethernet Collegamento 1: Connettore circolare, M12, Assiale, male, Codifica D, 4 poli Collegamento 2: RJ45 Schermato: Sì Lunghezza cavo: 30.000 mm Materiale della guaina: PUR

**Avviso**

 È possibile trovare una lista con tutti gli accessori disponibili sul sito di Leuze nel registro Download della pagina di dettaglio del prodotto.