

Technisch gegevensblad RFID schrijf-/leesapparaat

Art.-nr.: 50103087

RFM 32 SL 200 Ex-n

Inhoud

- Technische gegevens
- Maattekeningen
- Elektrische aansluiting
- Bediening en display
- Opmerkingen
- Meer informatie
- Toebehoren



Afbeelding kan afwijken



Technische gegevens

Basisgegevens

Serie	RFM
Werkfrequentie	13,56 MHz

Functies

Functies	I/O
	LED-indicatie
	Leespoort-besturing
	parametreerbare bedrijfsmodi

Leesgegevens

Schrijf-leesreikwijdte, max.	110 mm
Transponder leesbaar	ICodeSLI
	Infineon MyD
	TagIT HFI

Elektrische gegevens

Prestatiegegevens

Voedingsspanning U_B	12 ... 30 V, DC
Opgenomen vermogen, max.	1 W
Geheugentoegang	Read/Write
Overdrachtssnelheid	4.000 Bd

Ingangen

Aantal digitale schakelingangen	1 St.
---------------------------------	-------

Uitgangen

Aantal digitale schakeluitgangen	1 St.
----------------------------------	-------

Interface

Type	RS 232
RS 232	
Functie	Proces
Overdrachtssnelheid	9.600 Bd
Gegevensformaat	vast
Startbit	1
Databit	8
Stopbit	1
Pariteit	Geen
Overdrachtsprotocol	<STX><Gegevens><CR><LF>

Aansluiting

Aantal aansluitingen	1 St.
----------------------	-------

Aansluiting 1

Functie	Data-interface
	Signaal IN
	Signaal OUT
	Spanningsvoorziening
Type aansluiting	Kabel met contrastekkerprofiel (10+6)
Kabellengte	10.000 mm

Mechanische gegevens

Bouwworm	hoekig
Afmeting (b x h x l)	76 mm x 30 mm x 102 mm
Materiaal behuizing	Kunststof
Nettogewicht	1.060 g
Kleur behuizing	zwart
Type bevestiging	Doorgaande bevestiging

Omgevingsgegevens

Omgevingstemperatuur bedrijf	-25 ... 60 °C
Omgevingstemperatuur opslag	-40 ... 70 °C
Relatieve luchtvochtigheid (niet condenserend)	5 ... 90 %

Ex-specificatie

Ex-apparaatgroep	II
Temperatuurklasse gassen	T4
Ontstekingsbeschermingsgraad	"d" drukgekapseld
	"nA" niet vonkend

Certificeringen

Beschermingsgraad	IP 67
Goedkeuringen	Ex

Classificatie

Douanetariefnummer	84719000
eCl@ss 5.1.4	27280401
eCl@ss 8.0	27280401
eCl@ss 9.0	27280401
eCl@ss 10.0	27280401
eCl@ss 11.0	27280401
ETIM 5.0	EC001825
ETIM 6.0	EC002998
ETIM 7.0	EC002998

Maattekeningen

Alle maten in millimeter

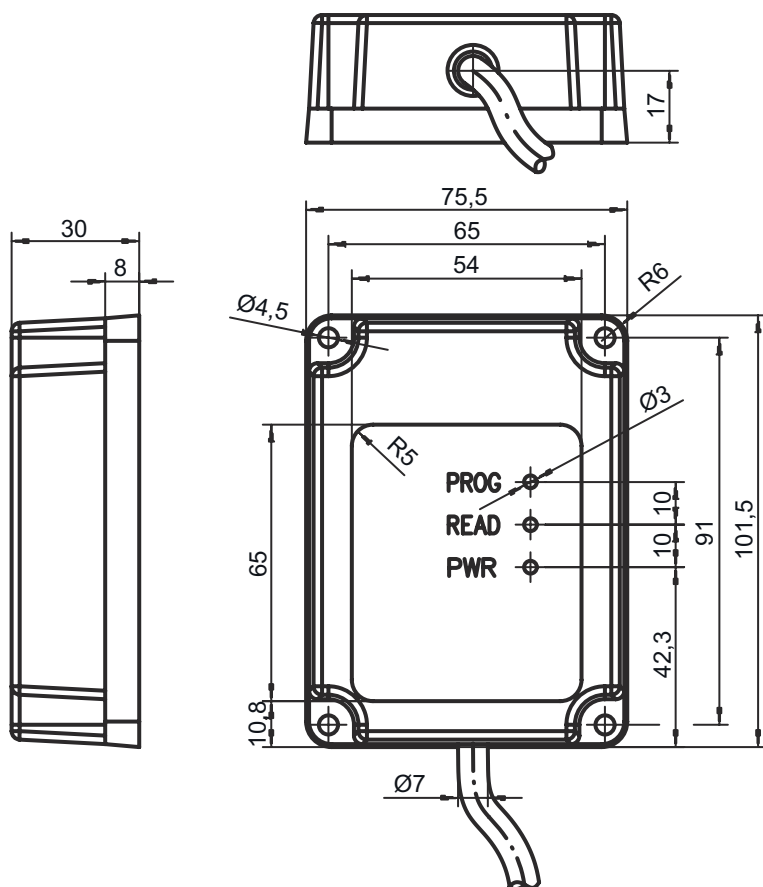

Elektrische aansluiting

Aansluiting 1

Functie	Data-interface
	Signaal IN
	Signaal OUT
	Spanningsvoorziening
Type aansluiting	Kabel met contrastekkerprofiel (10+6)
Kabellengte	10.000 mm

Pin	Pintoewijzing	Aderkleuren
1	n.c.	wit-bruin
2	n.c.	wit-rood
3	n.c.	wit-oranje
4	n.c.	wit-geel
5	n.c.	wit-groen
6	SWOUT 1	wit-zwart
7	GND	bruin
8	n.c.	Rood
9	n.c.	oranje
10	RxD	Geel

Elektrische aansluiting





Pin	Pintoewijzing	Aderkleuren
11	TXD	groen
12	n.c.	blauw
13	SWIN 1	violet
14	VIN	grijs
15	GNDIN	wit
16	Shield	Afscherming

Bediening en display

LED	Display	Verklaring
1	geel, permanent aan	Bedrijfsgereedheid
2	rood, permanent aan	Leespoort aan
3	groen, knipperend	Lezen gelukt

Opmerkingen

 **Gebruiken voor het bedoeld gebruik!**

	<ul style="list-style-type: none">  Het product is geen veiligheidssensor en dient niet voor personenbeveiliging.  Het product mag alleen door een bevoegd persoon in bedrijf worden gesteld.  Het product uitsluitend gebruiken volgens het bedoeld gebruik.
--	---

Meer informatie

- Metaal binnen het leesveld kan de reikwijdte eventueel duidelijk verminderen.

Toebehoren

Aansluittechniek - aansluiteenheid

	Art.-nr.	Benaming	Artikel	Beschrijving
	50031256	MA 2	Aansluitdeel	Interface: RS 232, RS 485 Aansluitingen: 3 St. Beschermingsgraad: IP 54

Opmerking

	<p> Een lijst met alle beschikbare toebehoren vindt u op de webpagina van Leuze onder het downloadtabblad van de artikeldetailpagina.</p>
--	--