

技術データシート

シングルビーム セーフティ光電センサ

製品番号: 50126545

SLS46C-40.K48

目次

- 仕様書
- 寸法図
- 電氣的接続
- 操作と表示
- 適したレシーバ
- 注意
- その他の情報
- アクセサリ



写真と異なる場合があります



仕様書

基本仕様

シリーズ	46C
------	-----

特別モデル

特別モデル	イネーブル入力
-------	---------

機能

機能	イネーブル入力
----	---------

パラメータ

タイプ	4, IEC/EN 61496、セーフティ・スイッチデバイスMSI-TRMBとの接続
-----	--

SIL	3, IEC 61508、セーフティ・スイッチデバイスMSI-TRMBとの接続
-----	---

安全度水準 付与限界	3, IEC/EN 62061、セーフティ・スイッチデバイスMSI-TRMBとの接続
------------	--

パフォーマンスレベル (PL)	e, EN ISO 13849-1:2008, セーフティ・スイッチデバイスMSI-TRMBとの接続
-------------------	--

MTTF _d	900 年, EN ISO 13849-1
-------------------	-----------------------

可使用時間 T _M	20 年, EN ISO 13849-1
----------------------	----------------------

カテゴリー	4, EN ISO 13849:2008, セーフティ・スイッチデバイスMSI-TRMBとの接続
-------	--

光学的仕様

動作範囲	0.25 ... 40 m
------	---------------

限界動作範囲	0.25 ... 48 m
--------	---------------

光源	LED, 赤
----	--------

LED 光波長	630 nm
---------	--------

送信信号形式	パルス化
--------	------

LEDグループ	1
---------	---

開口角、最大	-2.5 ... 2.5 °
--------	----------------

電氣的仕様

サプレッサ	極性逆付防止 短絡保護
-------	----------------

パフォーマンスデータ

供給電圧 U _B	24 V, DC, -20 ... 20 %, リップルを含む
---------------------	---------------------------------

リップル	10 %, U _B から
------	-------------------------

無負荷電流	0 ... 40 mA
-------	-------------

入力

イネーブル入力数	1 個数
----------	------

イネーブル入力

電圧の種類	DC
-------	----

スイッチ電圧	低: ≤1.5V
--------	----------

	高: ≥8V
--	--------

高スイッチ電圧、最小	8 V
------------	-----

低スイッチ電圧、最大	1.5 V
------------	-------

アクティベーション/ディセーブル遅延	1 ms
--------------------	------

入力抵抗	10,000 Ω, -30 ... 30 %
------	------------------------

イネーブル入力 1

アサイメント	コネクタ 1、心線 4
--------	-------------

スイッチの状態 アクティブ	高
---------------	---

応答時間

スイッチング周波数	250 Hz
-----------	--------

応答時間	2.5 ms
------	--------

スタンバイ遅延	300 ms
---------	--------

コネクタ

コネクタ数	1 個数
-------	------

コネクタ 1

機能	信号入力
----	------

	電力供給
--	------

コネクタの種類	ケーブル
---------	------

ケーブル長	2,000 mm
-------	----------

シースの素材	PUR
--------	-----

心線数	4 -芯
-----	------

心線断面	0.21 mm ²
------	----------------------

機械の仕様

外形	立方体
----	-----

寸法 (幅 x 高さ x 長さ)	20.5 mm x 76.3 mm x 44 mm
--------------------	---------------------------

筐体の素材	プラスチック
-------	--------

筐体 プラスチック	PC-PBT
-----------	--------

レンズカバーの素材	プラスチック / PMMA
-----------	---------------

正味重量	100 g
------	-------

筐体色	黄
-----	---

取り付けの種類	通路設置
---------	------

素材の適合性	ECOLAB
--------	--------

操作と表示

表示の種類	LED
-------	-----

LEDの数	2 個数
-------	------

周囲データ

周囲温度、動作時	-30 ... 60 °C
----------	---------------

周囲温度、保管時	-30 ... 70 °C
----------	---------------

認証

保護等級	IP 67
------	-------

	IP 69K
--	--------

保護等級	III, 測定電圧50V
------	--------------

認可	c TÜV NRTL US
----	---------------

	c UL US
--	---------

有効な基準	IEC60947-5-2、IEC/EN61496
-------	--------------------------

分類

関税分類番号	85365019
--------	----------

eCl@ss 5.1.4	27272701
--------------	----------

eCl@ss 8.0	27272701
------------	----------

eCl@ss 9.0	27272701
------------	----------

eCl@ss 10.0	27272701
-------------	----------

eCl@ss 11.0	27272701
-------------	----------

ETIM 5.0	EC001831
----------	----------

ETIM 6.0	EC001831
----------	----------

ETIM 7.0	EC001831
----------	----------

寸法図

すべての寸法表記はミリメートル

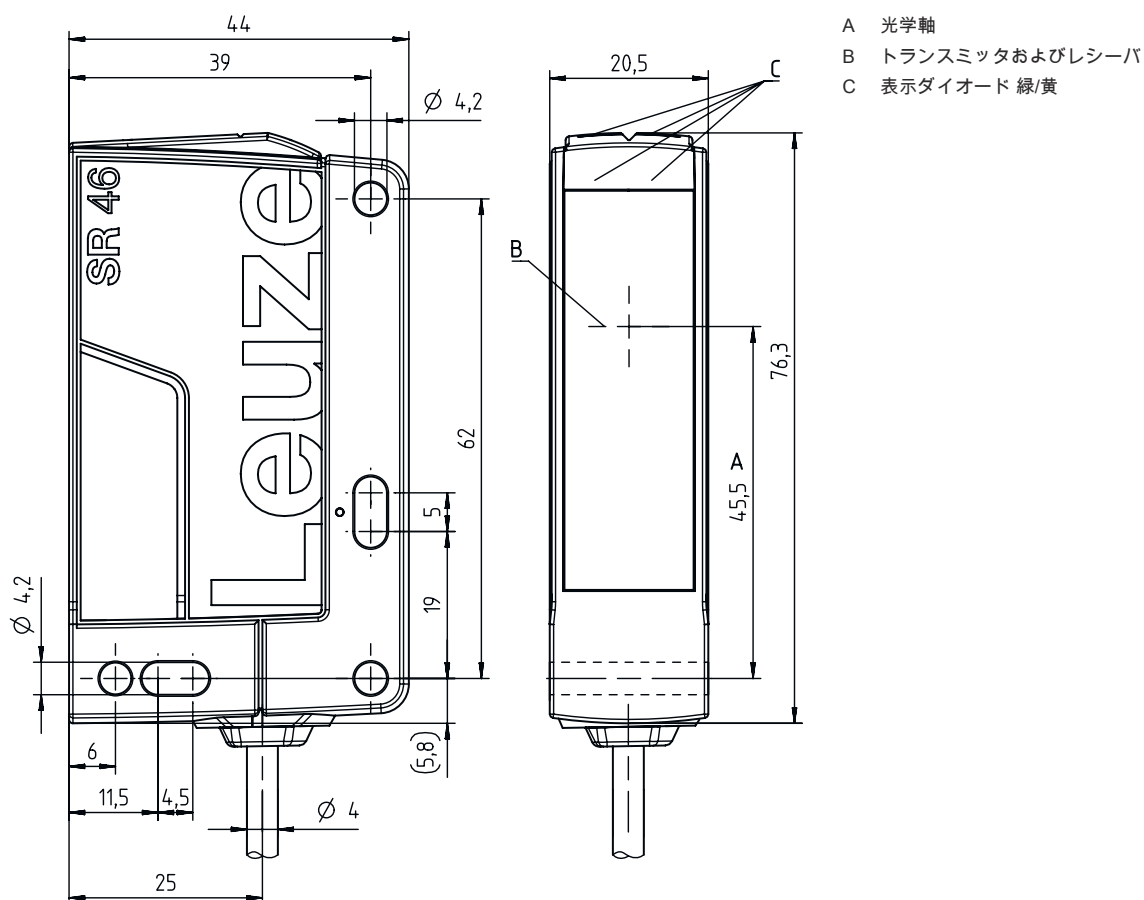

電氣的接続

コネクタ 1

機能	信号入力
	電力供給
コネクタの種類	ケーブル
ケーブル長	2,000 mm
シースの素材	PUR
ケーブル色	黒色
心線数	4 - 芯
心線断面	0.21 mm ²

心線色

茶色	+24 V
白	n.c.
青	GND
黒色	アクティブ

心線アサイメント

操作と表示

LED	ディスプレイ	意味
1	緑、連続点灯	動作可能
2	黄、連続点灯	トランスミッタ作動中

適したレシーバ

	製品番号	名称	製品	説明
	50126327	SLE46C-40.K4/4P	シングルビーム セーフティ光電センサ 受光器	応答時間: 2.5 ms コネクタ: ケーブル, 2,000 mm, PUR

注意

 目的にかなったご利用にご注意ください！

 この製品は有資格者のみが操作できます。
使用目的に応じた製品をご使用してください。

注意!

 SLS46CK4セーフティセンサは、セーフティスイッチデバイスMSI-TRMタイプ4のAOPDとの組み合わせでのみご使用いただけます。
取り付け、電気的接続および操作については、MSI-TRM安全リレーの取扱説明書を遵守してください。

ULアプリケーションの場合：

 認可：UL508、C22.2No.14-13
使用はクラス2回路でのみ
これらの近接スイッチは、現場設置において最低30V、0.5Aに格付けされたULリストに掲載されているケーブルアセンブリ、またはそれに相当する（カテゴリ：CYJV/CYJV7またはPVVA / PVVA7）を用いて使用してください。

その他の情報



典型的限界動作範囲：余裕なしでの可能な最大検出範囲

動作範囲：余裕度のある推奨検出範囲

光源：周囲温度25°Cでの平均寿命100,000h

アクセサリ

コネクタ関連・コネクタユニット

	製品番号	名称	製品	説明
	547931	MSI-TRMB-01	セーフティ・スイッチ デバイス	
	547932	MSI-TRMB-02	セーフティ・スイッチ デバイス	

取り付け技術-取り付けブラケット

	製品番号	名称	製品	説明
	50105315	BT 46	取り付け部	取り付け部のモデル: L字型ブラケット 取り付け、設備側: 通路設置 取り付け、デバイス側: ネジ止め可 取り付け部の種類: 固定 素材: 金属

ミューティング・取り付けシステム

	製品番号	名称	製品	説明
	50117252	BTU 300M-D12	アセンブリシステム	取り付け部のモデル: アセンブリシステム 取り付け、設備側: 12mm丸ボール用, 薄板アタッチメントによる取り付け 取り付け、デバイス側: ネジ止め可, M4ねじに適合 取り付け部の種類: クランプ可, 360°回転可, 調整可 素材: 金属

注意



利用可能なすべてのアクセサリアイテムのリストは、Leuzeのウェブサイトでアイテム詳細ページのダウンロードタブにあります。