

ODSL 9

Sensori di distanza laser ottici

it 03-2012/11 50112185



Disegno quotato

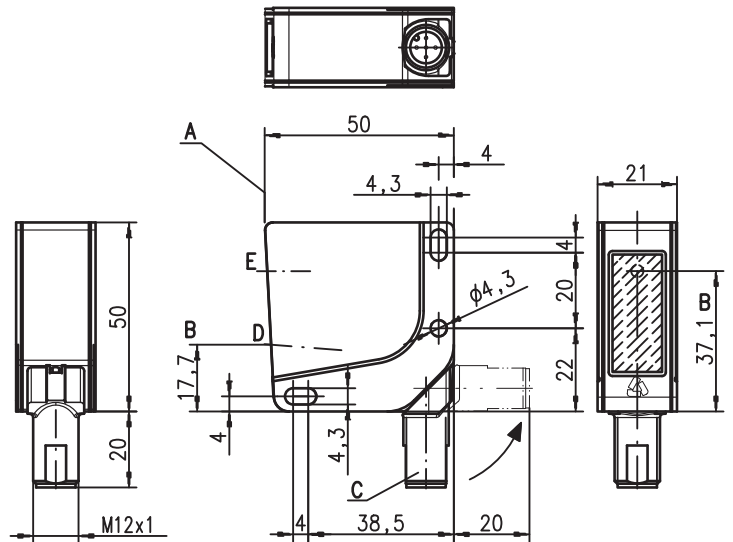

- A Bordo di riferimento per la misura
- B Asse ottico
- C Spina per apparecchi M12
- D Ricevitore
- E Trasmettitore
- F Display LCD
- G Diode indicatore giallo
- H Diode indicatore verde
- J Tasti di comando

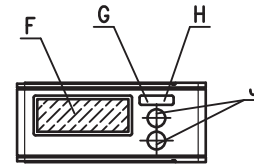

50 ... 450mm

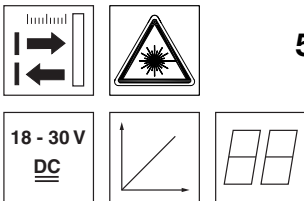

- Grande campo di misura
- Informazione sulla distanza indipendente dalla remissione
- Parametrizzazione tramite display PC/LC e tasti di comando
- Visualizzazione dei valori misurati in mm sul display LC
- Modalità di misura e campo di misura parametrizzabili
- Ingresso connettore girevole M12 (pin 2) per la disattivazione del laser, il trigger, la correzione offset, la misura di riferimento o l'autoapprendimento
- Connettore girevole M12
- Collegamento fieldbus (per es. PROFINET, PROFIBUS, ...) con un'unità di collegamento modulare MA2xxi per ODSL 9/D26...

Collegamento elettrico

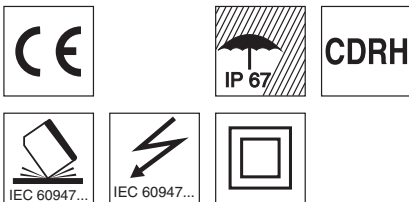
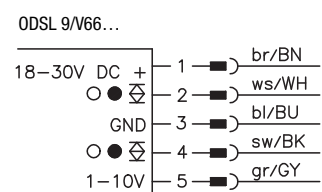
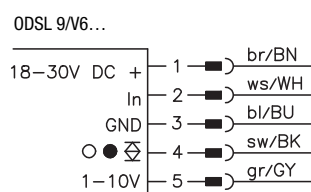
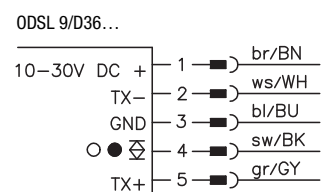
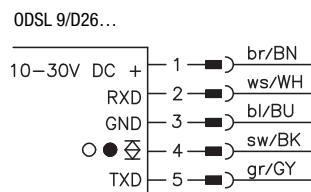
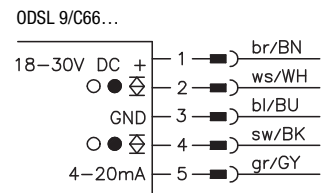
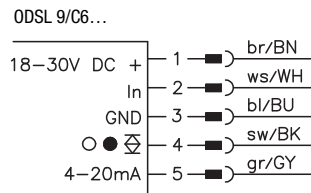
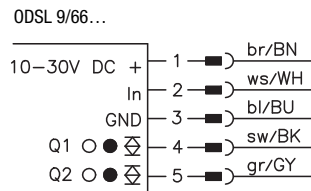

Accessori:

(da ordinare a parte)

- Sistemi di fissaggio
- Software di parametrizzazione
- Cavi con connettore M12 (K-D ...)
- Cavo di collegamento per MA2xxi (K-DS M12A-MA-5P-3m-S-PUR, cod. art. 50115049)

Con riserva di modifiche • DS_ODSL9450_it_50112185.fm

Dati tecnici

Dati ottici

Campo di misura ¹⁾	50 ... 450mm
Risoluzione	0,1mm
Sorgente luminosa	laser
Lunghezza d'onda	655nm
Punto luminoso	divergente, 1x1mm ² a 450mm
Avvertimento laser	vedi note

Limiti di errore (riferiti alla distanza di misura)

Precisione di misura assoluta ¹⁾	± 1%
Precisione di ripetizione ²⁾	± 0,5%
Comportamento B/N (rim. 6 ... 90%)	≤ 0,5%
Compensazione della temperatura	si ³⁾

Comportamento temporale

Tempo di misura	2ms ¹⁾
Tempo di reazione	≤ 6ms
Tempo di inzializzazione	≤ 300ms

Dati elettrici

Tensione di esercizio U _B ...C6/C66/V6/V66 ...D26/D36/66	18 ... 30VCC (con ripple residuo) 10 ... 30VCC (con ripple residuo)
Ripple residuo	≤ 15% di U _B
Corrente a vuoto	≤ 180mA
Uscita di commutazione	uscita di commutazione push-pull ⁴⁾ , PNP commut. con luce, NPN commut. senza luce
Tensione di segnale high/low	≥ (U _B -2 V)/≤ 2V
Uscita analogica ...V6/V66 ...C6/C66	tensione 1 ... 10V / 0 ... 10V / 1 ... 5V / 0 ... 5V, R _L ≥ 2kΩ corrente 4 ... 20mA, R _L ≤ 500Ω
Interfaccia seriale ...D26/D36	RS 232/RS 485, 9600 ...57600Bd, 1 start bit, 8 bit dati, 1 stop bit, nessuna parità
Protocollo di trasmissione	14 bit, 16 bit, ASCII, Remote Control

Indicatori

LED verde	costantemente acceso lampeggiante spento	Apprendimento su GND stand-by anomalia nessuna tensione	Apprendimento su +U_B processo di apprendimento
LED giallo	costantemente acceso lampeggiante spento	oggetto nella distanza di misura appresa	processo di apprendimento oggetto fuori dalla distanza di misura appresa

Dati meccanici

Alloggiamento	plastica
Copertura ottica	vetro
Peso	ca. 50g
Tipo di collegamento	connettore a spina circolare M12, a 5 poli

Dati ambientali

Temp. ambiente (esercizio/magazzino)	-20°C ... +50°C/-30°C ... +70°C
Circuito di protezione ⁵⁾	1, 2, 3
Classe di protezione VDE ⁶⁾	II, isolamento completo
Grado di protezione	IP 67
Classe Laser	2 (secondo EN 60825-1 e 21 CFR 1040.10 con Laser Notice No. 50)
Norme di riferimento	IEC 60947-5-2

- 1) Grado di remissione 6% ... 90%, intero campo di misura, modo operativo «standard», a 20°C, campo medio U_B, oggetto da misurare ≥ 50x50mm²
- 2) Stesso oggetto, identiche condizioni ambientali, oggetto da misurare ≥ 50x50mm²
- 3) Valore tipico ± 0,02 %/K
- 4) Le uscite di commutazione push-pull non devono essere collegate in parallelo
- 5) 1=protezione contro i transienti rapidi, 2=protezione contro lo scambio delle polarità, 3=protezione contro il cortocircuito per tutte le uscite
- 6) Tensione di dimensionamento 50VCA

Per ordinare gli articoli

	Designazione	Codice articolo
Uscita analogica di corrente		
1 uscita push-pull apprendibile	ODSL 9/C6-450-S12	50111157
2 uscite push-pull	ODSL 9/C66-450-S12	50111161
Uscita analogica di tensione		
1 uscita push-pull apprendibile	ODSL 9/V6-450-S12	50111158
2 uscite push-pull	ODSL 9/V66-450-S12	50111162
Uscita digitale seriale		
RS 232, 1 uscita push-pull	ODSL 9/D26-450-S12	50111159
RS 485, 1 uscita push-pull	ODSL 9/D36-450-S12	50111160
Solo uscite di commutazione		
2 uscite push-pull apprendibili	ODSL 9/66-450-S12	50111163

Tabelle

Diagrammi

Note

- Tempo di misura in funzione del grado di remissione dell'oggetto da misurare e dalla modalità di misura.
- **Uso conforme:**
Questo prodotto deve essere messo in servizio solo da personale specializzato ed utilizzato conformemente all'uso previsto. Questo sensore non è un sensore di sicurezza e non serve alla protezione di persone.

Uscita analogica: curva caratteristica impostazione predefinita

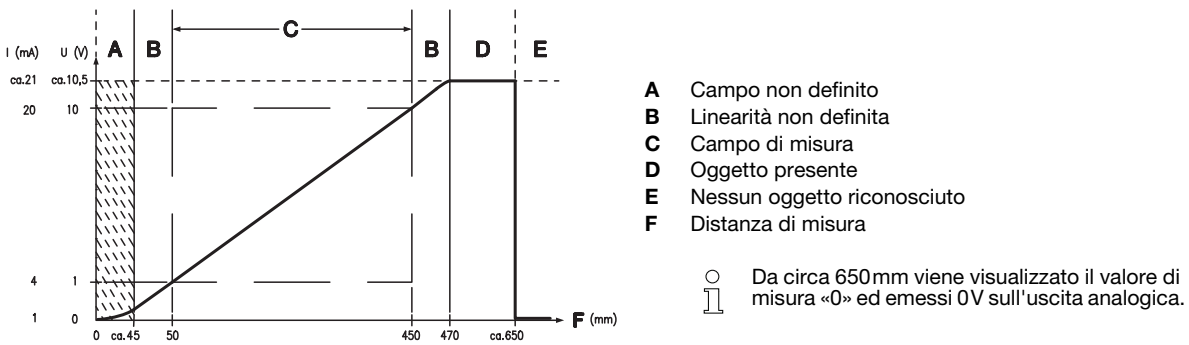

Uscita seriale: protocollo di trasmissione impostazione predefinita

9600Bd, 1 start bit, 8 bit dati, 1 stop bit,
 protocollo di trasmissione valori misurati ASCII

Formato di trasmissione: **MMMMM<CR>**

MMMMM = valore misurato di 5 cifre in mm (risoluzione 0,1 mm)

<CR> = carattere ASCII «Carriage Return» (x0D)

Funzionamento dell'ODSL 9/D26... con unità di collegamento modulari MA2xxi

Posizionare l'interruttore girevole **S4** per la selezione dell'apparecchio nell'**MA 2xxi** su «**B**» (AMS)
 (vedere la descrizione tecnica MA 2xxi).

Impostare l'interfaccia seriale dell'ODSL 9/D26... su:

- ASCII (impostazione predefinita)
- Velocità di trasmissione: 38400Bd (vedi descrizione tecnica ODSL 9...)

