

ODSL 9

Détecteurs laser optiques de distance

fr_03-2012/11 50112185



Encombrement

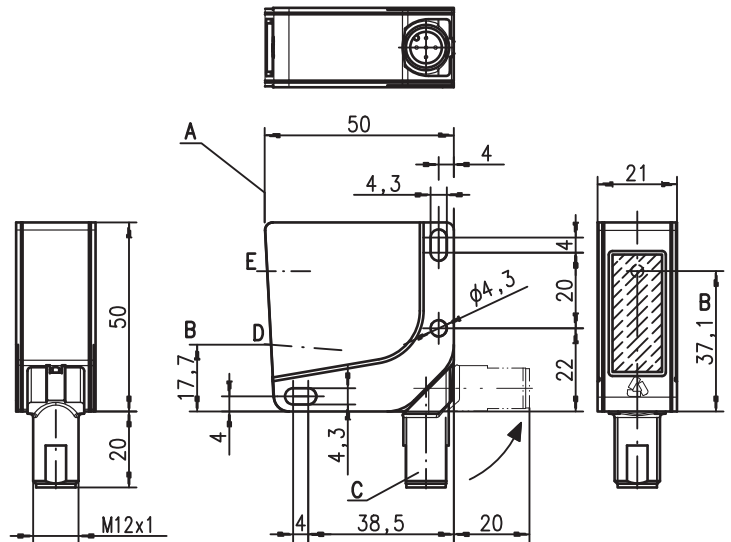

- A Arête de référence pour la mesure
- B Axe optique
- C Connecteur M12
- D Récepteur
- E Émetteur
- F Écran LCD
- G Diode témoin jaune
- H Diode témoin verte
- J Touches de commande

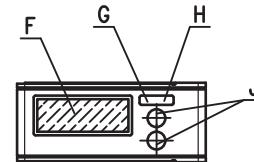

50 ... 450mm

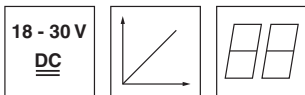

- Grande plage de mesure
- Information de distance disponible indépendamment de la réflexion
- Paramétrage par l'écran PC/LCD et les touches de commande
- Affichage des valeurs mesurées en mm sur écran LCD
- Mode de mesure et plage de mesure paramétrables
- Entrée du commutateur orientable M12 (broche 2) pour la désactivation du laser, le déclenchement, la correction offset, la mesure de référence ou l'auto-apprentissage
- Connecteur orientable M12
- Raccordement par bus de terrain (p. ex. PROFINET, PROFIBUS, ...) avec une unité modulaire de branchement MA2xxi pour ODSL 9/D26...

Raccordement électrique

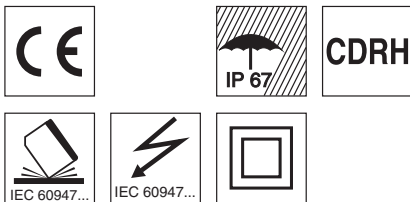
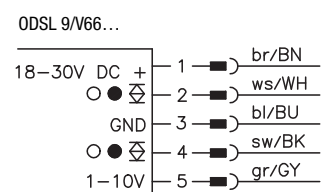
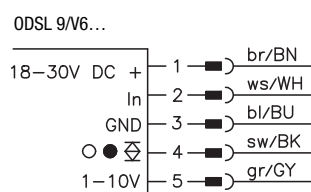
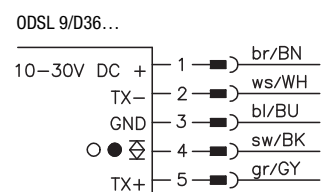
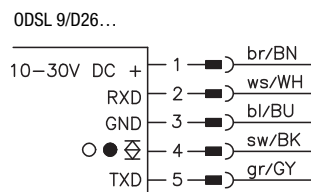
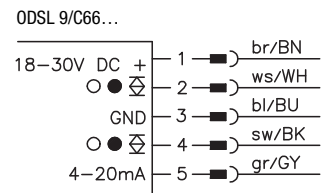
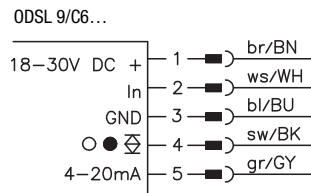
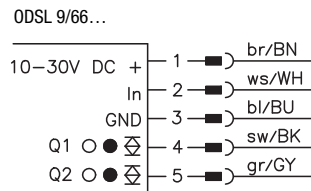

Accessoires :

(à commander séparément)

- Systèmes de fixation
- Logiciel de paramétrage
- Câble avec connecteur M12 (K-D ...)
- Câble de raccordement pour MA2xxi (K-DS M12A-MA-5P-3m-S-PUR, art. n° 50115049)

Sous réserve de modifications • DS_ODSL9450_fr_50112185.fm

Caractéristiques techniques

Données optiques

Plage de mesure ¹⁾	50 ... 450mm
Résolution	0,1mm
Source lumineuse	laser
Longueur d'onde	655nm
Tache lumineuse	divergente, 1x1mm ² à 450mm
Mise en garde laser	voir Remarques

Exactitude (par rapport à la distance de mesure)

Exactitude absolue de mesure ¹⁾	± 1%
Reproductibilité ²⁾	± 0,5%
Comportement n/b (réfl. de 6 ... 90%)	≤ 0,5%
Compensation thermique	oui ³⁾

Données temps de réaction

Temps de mesure	2ms ¹⁾
Temps de réaction	≤ 6ms
Temps d'initialisation	≤ 300ms

Données électriques

Tension d'alimentation U _N ...C6/C66/V6/V66 ...D26/D36/66	18 ... 30VCC (y compris l'ondulation résiduelle) 10 ... 30VCC (y compris l'ondulation résiduelle)
Ondulation résiduelle	≤ 15% d'U _N
Consommation	≤ 180mA
Sortie de commutation	sortie de commutation push-pull (symétrique) ⁴⁾ PNP fonction claire, NPN fonction foncée ≥ (U _N -2V)/≤ 2V
Niveau high/low	
Sortie analogique	...V6/V66 tension 1 ... 10V / 0 ... 10V / 1 ... 5V / 0 ... 5V, R _L ≥ 2kΩ ...C6/C66 courant 4 ... 20mA, R _L ≤ 500Ω
Interface série	...D26/D36 RS 232/RS 485, 9600 ... 57600Bd, 1 bit de départ, 8 bits de données, 1 bit d'arrêt, sans parité 14 bits, 16 bits, ASCII, Remote Control
Protocole de transmission	

Témoins

DEL verte	lumière permanente clignotante éteinte	Auto-apprent. sur GND prêt au fonctionnement incident	Auto-apprentissage sur +U_N auto-apprentissage pas de tension
DEL jaune	lumière permanente clignotante éteinte	objet dans la plage de mesure programmée	auto-apprentissage objet en dehors de la plage de mesure programmée

Données mécaniques

Boîtier	plastique
Fenêtre optique	verre
Poids	env. 50g
Raccordement électrique	connecteur M12, à 5 pôles

Caractéristiques ambiantes

Temp. ambiante (utilisation/stockage)	-20°C ... +50°C / -30°C ... +70°C
Protection E/S ⁵⁾	1, 2, 3
Niveau d'isolation électrique ⁶⁾	niveau de classe II
Indice de protection	IP 67
Classe laser	2 (selon EN 60825-1 et 21 CFR 1040.10 avec notice laser n°50)
Normes de référence	IEC 60947-5-2

- 1) Degré de réflexion 6% ... 90%, plage de mesure complète, mode de fonctionnement « standard », à 20°C, zone moyenne U_N, objet de mesure ≥ 50x50mm²
 2) Même objet, conditions ambiantes identiques, objet de mesure ≥ 50x50mm²
 3) Typ. ± 0,02 %/K
 4) Les sorties de commutation push-pull (symétriques) ne doivent pas être connectées en parallèle
 5) 1=contre les pics de tension, 2=contre l'inversion de polarité, 3=contre les courts-circuits pour toutes les sorties
 6) Tension de mesure 50VCA

Pour commander

	Désignation	Article n°
Sortie analogique en courant		
1 sortie push-pull programmable	ODSL 9/C6-450-S12	50111157
2 sorties push-pull	ODSL 9/C66-450-S12	50111161
Sortie analogique en tension		
1 sortie push-pull programmable	ODSL 9/V6-450-S12	50111158
2 sorties push-pull	ODSL 9/V66-450-S12	50111162
Sortie numérique série		
RS 232, 1 sortie push-pull	ODSL 9/D26-450-S12	50111159
RS 485, 1 sortie push-pull	ODSL 9/D36-450-S12	50111160
Seulement sorties de commutation		
2 sorties push-pull programmables	ODSL 9/66-450-S12	50111163

Notes

Diagrammes

Remarques

- Le temps de mesure dépend du degré de réflexion de l'objet et du mode de mesure.
- Usage conforme :**
Ce produit ne doit être mis en service que par un personnel qualifié et utilisé selon l'usage conforme. Ce capteur n'est pas un capteur de sécurité et ne sert pas à la protection de personnes.

Sortie analogique : courbe caractéristique du réglage d'usine

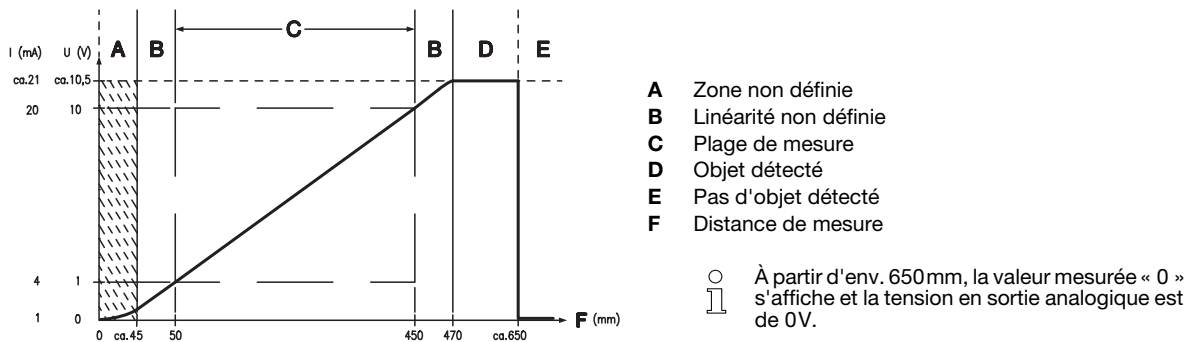

Sortie série : protocole de transmission du réglage d'usine

9600Bd, 1 bit de départ, 8 bits de données, 1 bit d'arrêt, protocole de transmission valeurs mesurées en ASCII

Format de transmission : **MMMMM<CR>**

MMMMM = valeur mesurée à 5 caractères en mm (résolution 0,1 mm)

<CR> = caractère ASCII « Carriage Return » (x0D)

Fonctionnement de l'ODSL 9/D26... avec les unités modulaires de branchement MA2xxi

Pour sélectionner un appareil dans MA 2xxi, régler le commutateur rotatif **S4** sur la position « **B** » du commutateur (AMS) (voir Description technique MA 2xxi).

Régler l'interface série de l'ODSL 9/D26... sur :

- ASCII (réglage d'usine)
- Vitesse de transmission : 38400Bd (voir Description technique ODSL 9...)

