

ODSL 9

Optische Laser-Distanzsensoren

de 03-2012/11 50112185



Maßzeichnung

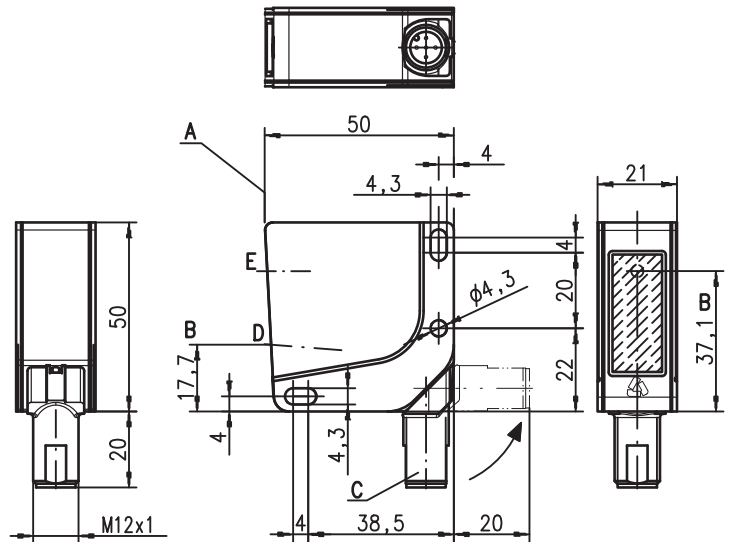

- A Referenzkante für die Messung
- B optische Achse
- C Geräterestecker M12
- D Empfänger
- E Sender
- F LCD-Display
- G Anzeigediode gelb
- H Anzeigediode grün
- J Bedientasten

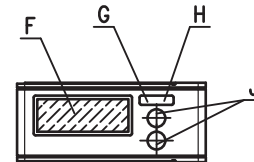

50 ... 450mm

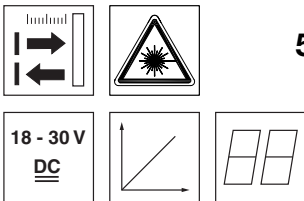

- Großer Messbereich
- Remissionsunabhängige Abstandsinformation
- Parametrierung über PC/LC-Display und Bedientasten
- Messwertanzeige in mm auf LC-Display
- Messmodus und Messbereich parametrierbar
- M12-DrehsteckerEingang (Pin 2) zur Deaktivierung des Lasers, Triggerng, Offsetkorrektur, Referenzmessung oder Teach-In
- M12-Drehstecker
- Feldbusanschluss (z. B. PROFINET, PROFIBUS, ...) mit einer Modularen Anschalteinheit MA2xxi für ODSL 9/D26...

Elektrischer Anschluss

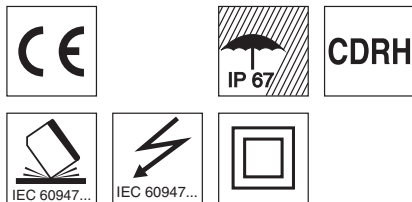
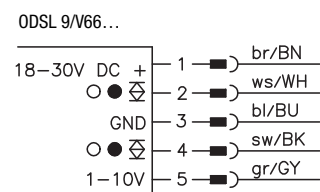
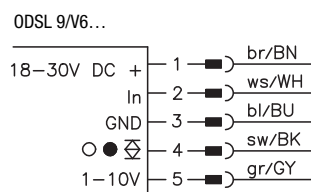
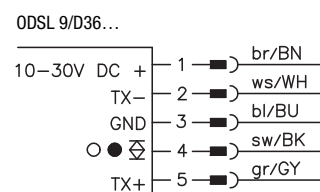
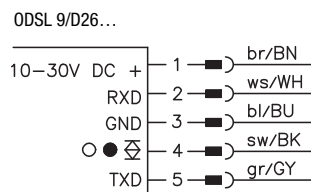
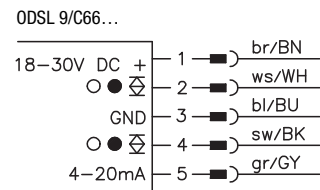
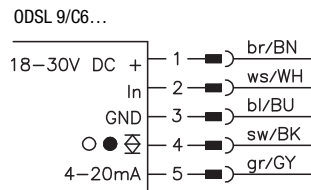
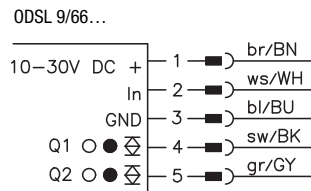

Zubehör:

(separat erhältlich)

- Befestigungs-Systeme
- Parametrier-Software
- Kabel mit Rundsteckverbindung M12 (K-D ...)
- Anschlussleitung für MA2xxi (K-DS M12A-MA-5P-3m-S-PUR, Art.-Nr. 50115049)

Änderungen vorbehalten • DS_ODSL9450_de_50112185.fm

Technische Daten

Optische Daten

Messbereich ¹⁾	50 ... 450mm
Auflösung	0,1mm
Lichtquelle	Laser
Wellenlänge	655nm
Lichtfleck	divergent, 1x1mm ² bei 450mm
Laser-Warnhinweis	siehe Hinweise

Fehlergrenzen (bezogen auf Messabstand)

Absolutmessgenauigkeit ¹⁾	± 1%
Wiederholgenauigkeit ²⁾	± 0,5%
S/W-Verhalten (6 ... 90% Rem.)	≤ 0,5%
Temperaturkompensation	ja ³⁾

Zeitverhalten

Messzeit	2ms ¹⁾
Ansprechzeit	≤ 6ms
Bereitschaftsverzögerung	≤ 300ms

Elektrische Daten

Betriebsspannung U _B	...C6/C66/V6/V66	18 ... 30VDC (inkl. Restwelligkeit)
	...D26/D36/66	10 ... 30VDC (inkl. Restwelligkeit)
Restwelligkeit		≤ 15% von U _B
Leerlaufstrom		≤ 180mA
Schaltausgang		Push-Pull (Gegentakt) Schaltausgang ⁴⁾ , PNP hellschaltend, NPN dunkelschaltend
Signalspannung high/low		≥ (U _B -2 V)/≤ 2V
Analogausgang	...V6/V66	Spannung 1 ... 10V / 0 ... 10V / 1 ... 5V / 0 ... 5V, R _L ≥ 2kΩ
	...C6/C66	Strom 4 ... 20mA, R _L ≤ 500Ω
Serielle Schnittstelle	...D26/D36	RS 232/RS 485, 9600 ... 57600Bd, 1 Startbit, 8 Datenbits, 1 Stoppbit, keine Parität
Übertragungsprotokoll		14 Bit, 16 Bit, ASCII, Remote Control

Anzeigen

LED grün	Dauerlicht blinkend aus	Teach-In auf GND betriebsbereit Störung keine Spannung	Teach-In auf +U_B Teach-Vorgang
LED gelb	Dauerlicht blinkend aus	Objekt im geteachten Messabstand	Teach-Vorgang Objekt außerhalb des geteachten Messabstands

Mechanische Daten

Gehäuse	Kunststoff
Optikabdeckung	Glas
Gewicht	ca. 50g
Anschlussart	M12-Rundsteckverbindung, 5-polig

Umgebungsdaten

Umgebungstemperatur (Betrieb/Lager)	-20°C ... +50°C/-30°C ... +70°C
Schutzbeschaltung ⁵⁾	1, 2, 3
VDE-Schutzklasse ⁶⁾	II, schutzisoliert
Schutzart	IP 67
Laser Klasse	2 (nach EN 60825-1 und 21 CFR 1040.10 mit Laser Notice No. 50)
Gültiges Normenwerk	IEC 60947-5-2

1) Remissionsgrad 6% ... 90%, gesamter Messbereich, Betriebsmodus "Standard", bei 20°C, mittlerer Bereich U_B, Messobjekt ≥ 50x50mm²
 2) Gleiches Objekt, identische Umgebungsbedingungen, Messobjekt ≥ 50x50mm²
 3) Typ. ± 0,02%/K
 4) Die Push-Pull (Gegentakt) Schaltausgänge dürfen nicht parallel geschaltet werden
 5) 1=Transientenschutz, 2=Verpolschutz, 3=Kurzschluss-Schutz für alle Ausgänge
 6) Bemessungsspannung 50VAC

Tabellen

Diagramme

Hinweise

- Messzeit abhängig vom Remissionsvermögen des Messobjekts und vom Messmodus.
- **Bestimmungsgemäßer Gebrauch:** Dieses Produkt ist nur von Fachpersonal in Betrieb zu nehmen und seinem bestimmungsgemäßen Gebrauch entsprechend einzusetzen. Dieser Sensor ist kein Sicherheitssensor und dient nicht dem Personenschutz.

Bestellhinweise

	Bezeichnung	Artikel-Nr.
Analoger Stromausgang		
1 teachbarer Push/Pull-Ausgang	ODSL 9/C6-450-S12	50111157
2 Push/Pull-Ausgänge	ODSL 9/C66-450-S12	50111161
Analoger Spannungsausgang		
1 teachbarer Push/Pull-Ausgang	ODSL 9/V6-450-S12	50111158
2 Push/Pull-Ausgänge	ODSL 9/V66-450-S12	50111162
Serieller Digitalausgang		
RS 232, 1 Push/Pull-Ausgang	ODSL 9/D26-450-S12	50111159
RS 485, 1 Push/Pull-Ausgang	ODSL 9/D36-450-S12	50111160
Nur Schaltausgänge		
2 teachbare Push/Pull-Ausgänge	ODSL 9/66-450-S12	50111163

Analogausgang: Kennlinie Werkseinstellung

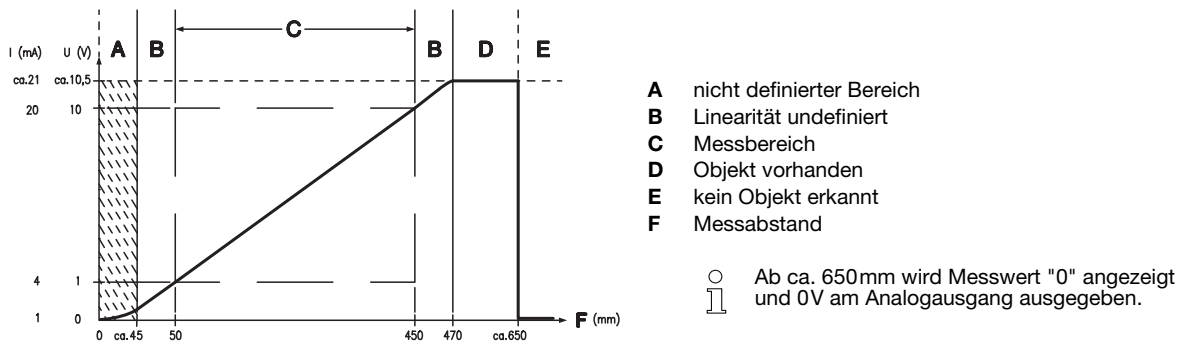

Serieller Ausgang: Übertragungsprotokoll Werkseinstellung

9600Bd, 1 Startbit, 8 Datenbits, 1 Stoppbit,
 Übertragungsprotokoll ASCII-Messwerte

Übertragungsformat: **MMMMM<CR>**

MMMMM = Messwert 5-stellig in mm (Auflösung 0,1 mm)
<CR> = ASCII-Zeichen "Carriage Return" (x0D)

Betrieb von ODSL 9/D26... mit Modulare Anschalteinheiten MA2xxi

DrehSchalter **S4** zur Geräteauswahl in MA 2xxi auf Schalterstellung "**B**" (AMS) einstellen (siehe Technische Beschreibungen MA 2xxi).

Serielle Schnittstelle des ODSL 9/D26... einstellen auf:

- ASCII (Werkseinstellung)
- Baudrate: 38400Bd (siehe Technische Beschreibung ODSL 9...)

